

A
PREFEITURA MUNICIPAL DE BURITIRANA - MA
COMISSAO PERMANETE DE LICITAÇÃO - CPL
TOMADA DE PREÇOS Nº 010/2022
DATA: 07/12/2022 AS 08:00HS
PROCESSO ADMINISTRATIVO: 15.027/2022

003126

PROPOSTA DE PREÇO

Validade da proposta é de 60 (sessenta) dias

Pela presente, submetemos à apreciação de Vossas Senhorias, a nossa proposta relativa a licitação em epígrafe, assumindo inteira responsabilidade por quaisquer erros ou omissões que venham a ser verificados na preparação da mesma e declaramos ainda que, temos pleno conhecimento das condições em que se desenvolverão os trabalhos e concordamos com a totalidade das instruções e critérios de qualificação definidos no edital.

A empresa PARIS EMPREENDIMENTOS LTDA, com sede na cidade de DAVINOPOLIS à Rua 04 QUADRA 36 N 6 Bairro Cidade Nova, Davinópolis - MA, Cep.: 65.927-000, inscrita no CNPJ/MF sob o 29.872.242/0001-57, neste ato representada por ELIZANIA DA SILVA BANDEIRA, sua proposta de preço para Contratação de empresa especializada para a recuperação de estradas vicinais no município de Buritirana - MA, conforme Anexo II.

PREÇO GLOBAL R\$ 450.457,67 quatrocentos e cinquenta mil quatrocentos e cinquenta e sete reais e sessenta e sete centavos

Dados Bancarios: BANCO ITAÚ : Agencia 1137 conta corrente 99433-9 PARIS EMPREEDIMENTOS LTDA.

Davinópolis – MA 05 de DEZEMBRO de 2022



PARIS EMPREENDIMENTOS LTDA

CNPJ: 29.872.242/0001-57

ELIZÂNIA DA SILVA BANDEIRA

CPF: 055.528.553-70

Sócio Administrador



Obra
 Contratação de empresa especializada para a recuperação de estradas vicinais no município de Buritirana - MA, conforme Anexo II.

Bancos
 SINAPI - 08/2022 - Maranhão
 SICRO3 - 04/2022 - Maranhão

B.D.I.
 24,23%

Encargos Sociais
 Desonerado: embutido nos preços unitário dos insumos de mão de obra, de acordo com as bases.

Planilha Orçamentária Analítica

1		SERVIÇOS INICIAIS						0,00
2		SERVIÇOS DE TERRAPLANAGEM						164.924,72

2.1	Código Banco	Descrição	Tipo	Und	Quant.	Valor Unit	Total
Composição	5502114 SICRO3	Escavação, carga e transporte de material de 1ª categoria - DMT de 1.000 a 1.200 m - caminho de serviço em leito natural -com escavadeira e caminhão basculante de 14 m³		m³	1,0000000	8,00	8,00

A	Código Banco	Equipamentos	Quantidade	Utilização		Custo Operacional		Custo Horário
				Operativa	Improdutiva	Operativa	Improdutiva	
Insumo	E9667 SICRO3	Caminhão basculante com capacidade de 14 m³ - 188 kW	5,0000000	0,96	0,04	296,8458	82,9522	1,441 4503
Insumo	E9515 SICRO3	Escavadeira hidráulica sobre esteiras com caçamba com capacidade de 1,56 m³ - 118 kW	1,0000000	1,00	0,00	336,0411	146,3243	336,0411

Custo Horário de Equipamentos => 1.777,4914

B	Código Banco	Mão de Obra	Quantidade	Salário Hora	Custo Horário
Insumo	P9824 SICRO3	Servente	1,0000000	16,5542	16,5542

Custo Horário da Mão de Obra => 16,5542

Adc.M.O. - Ferramentas (0,0%) => 0,0000

Custo Horário de Execução => 1.794,0456

Fator de Influência da Chuva - FIC => 0,0266

Custo do FIC => 0,2075

Produção de Equipe => 230,1900

Custo Unitário de Execução => 7,7938

MO sem LS => 0,07 LS - 0,00 MO com LS => 0,00

Valor do BDI => 1,93 Valor com BDI => 9,93

Quant. => 8.600,0000000 Preço Total => 85.398,00

2.2	Código Banco	Descrição	Tipo	Und	Quant.	Valor Unit	Total
Composição	5501700 SICRO3	Desmatamento, destocamento, limpeza de área e estocagem do material de limpeza com árvores de diâmetro até 0,15 m		m²	1,0000000	0,49	0,49

9,93
85,398,00
C.O.
C.O.
C.O.

A	Código Banco	Equipamentos	Quantidade	Utilização		Custo Operacional		Custo Horário	
				Operativa	Improdutiva	Operativa	Improdutiva		
Insumo	E9541 SICRO3	Trator sobre esteiras com lamina - 259 kW	1 0000000	1,00	0,00	712,1382	258 7692	712,1382	
Custo Horário de Equipamentos =>								712,1382	
B	Código Banco	Mão de Obra	Quantidade			Salário Hora		Custo Horário	
Insumo	P9824 SICRO3	Servente	2 0000000			16,5542		33 1084	
Custo Horário da Mão de Obra =>								33,1084	
Adc.M.O. - Ferramentas (0,0%) =>								0,0000	
Custo Horário de Execução =>								745,2466	
Fator de Influencia da Chuva - FIC =>								0,0044	
Custo do FIC =>								0,0022	
Produção de Equipe =>								1.532,9100	
Custo Unitário de Execução =>								0,4862	
MO sem LS =>				0 02	LS =>	0,00	MO com LS =>	0 02	
Valor do BDI =>				0 11			Valor com BDI =>	0 60	
Quant. => #####								Preço Total =>	15.480,00

2.3	Código Banco	Descrição	Tipo	Und	Quant.	Valor Unit	Total
Composição	5914374 SICRO3	Transporte com caminhão basculante de 10 m³ - rodovia em revestimento primário		tkm	1,0000000	0,96	0,96

A	Código Banco	Equipamentos	Quantidade	Utilização		Custo Operacional		Custo Horário	
				Operativa	Improdutiva	Operativa	Improdutiva		
Insumo	E9579 SICRO3	Caminhão basculante com capacidade de 10 m³ - 188 kW	1.0000000	1,00	0,00	290,4335	77,7438	290,4335	
Custo Horário de Equipamentos =>								290,4335	
Custo Horário de Execução =>								290,4335	
Fator de Influencia da Chuva - FIC =>								0,0266	
Custo do FIC =>								0,0248	
Produção de Equipe =>								311,2500	
Custo Unitário de Execução =>								0,9331	
MO sem LS =>				0 00	LS =>	0 00	MO com LS =>	0 00	
Valor do BDI =>				0 23			Valor com BDI =>	1 19	
Quant. => #####								Preço Total =>	12.102,72

2.4	Código Banco	Descrição	Tipo	Und	Quant.	Valor Unit	Total
Composição	4915598 SICRO3	Reconformação da plataforma		m²	1 0000000	0,08	0 08

A	Código Banco	Equipamentos	Quantidade	Utilização		Custo Operacional		Custo Horário
				Operativa	Improdutiva	Operativa	Improdutiva	
Insumo	E9524 SICRO3	Motoniveladora - 93 kW	1,0000000	1,00	0,00	233,7490	88,2957	233,7490
Custo Horário de Equipamentos =>								233,7490
B	Código Banco	Mão de Obra	Quantidade			Salário Hora		Custo Horário
Insumo	P9824 SICRO3	Servente	1,0000000			16,5542		16,5542
Custo Horário da Mão de Obra =>								16,5542
Adc.M.O. - Ferramentas (0,0%) =>								0,0000
Custo Horário de Execução =>								250,3032
Fator de influencia da Chuva - FIC =>								0,0266
Custo do FIC =>								0,0022
Produção de Equipe =>								3.053,9300
Custo Unitário de Execução =>								0,0820
MO sem LS =>				0,01	LS =>	0,00	MO com LS =>	0,01
Valor do BDI =>				0,01			Valor com BDI =>	0,09
Quant. => #####						Preço Total =>	3.870,00	

2.5	Código Banco	Descrição	Tipo	Und	Quant.	Valor Unit	Total
Composição	5502978 SICRO3	Compactação de aterros a 100% do Proctor normal		m²	1,0000000	4,50	4,50

A	Código Banco	Equipamentos	Quantidade	Utilização		Custo Operacional		Custo Horário
				Operativa	Improdutiva	Operativa	Improdutiva	
Insumo	E9571 SICRO3	Caminhão tanque com capacidade de 10.000 l - 188 kW	1,0000000	0,90	0,10	342,9503	75,8293	316,2382
Insumo	E9518 SICRO3	Grade de 24 discos rebocável de D = 60 cm (24")	1,0000000	0,52	0,48	4,9173	3,4243	4,2007
Insumo	E9524 SICRO3	Motoniveladora - 93 kW	1,0000000	0,29	0,71	233,7490	88,2957	130,4772
Insumo	E9685 SICRO3	Rolo compactador pé de carneiro vibratório autopropelido por pneus de 11,6 t - 82 kW	1,0000000	1,00	0,00	183,0557	68,5550	183,0557
Insumo	E9577 SICRO3	Trator agrícola sobre pneus - 77 kW	1,0000000	0,52	0,48	132,6650	37,1658	86,8254
Custo Horário de Equipamentos =>								720,7972
B	Código Banco	Mão de Obra	Quantidade			Salário Hora		Custo Horário
Insumo	P9824 SICRO3	Servente	1,0000000			16,5542		16,5542
Custo Horário da Mão de Obra =>								16,5542
Adc.M.O. - Ferramentas (0,0%) =>								0,0000
Custo Horário de Execução =>								737,3514

AB

AB

0,00

	Fator de Influencia da Chuva - FIC =>	0,0266
	Custo do FIC =>	0,1167
	Produção de Equipe =>	168,2000
	Custo Unitário de Execução =>	4,3838
MO sem LS =>	0,10	LS => 0,00
Valor do BDI =>	1,09	MO com LS => 0,10
		Valor com BDI => 5,59
	Quant. => 8.600,0000000	Preço Total => 48.074,00

3	SERVIÇOS DE REVESTIMENTO PRIMARIO							142.553,27
----------	--	--	--	--	--	--	--	-------------------

3.1	Código Banco	Descrição	Tipo	Und	Quant.	Valor Unit	Total		
Composição	5502985 SICRO3	Limpeza mecanizada da camada vegetal		m²	1,0000000	0,44	0,44		
A	Código Banco	Equipamentos	Quantidade	Utilização		Custo Operacional		Custo Horário	
Insumo	E9540 SICRO3	Trator sobre esteiras com lâmina - 127 kW	1,0000000	Operativa	Improdutiva	Operativa	Improdutiva		
				1,00	0,00	252,0375	84,4267	252,0375	
						Custo Horário de Equipamentos =>		252,0375	
B	Código Banco	Mão de Obra	Quantidade			Salário Hora	Custo Horário		
Insumo	P9824 SICRO3	Servente	1,0000000			16,5542	16,5542		
						Custo Horário da Mão de Obra =>		16,5542	
						Adc.M.O. - Ferramentas (0,0%) =>		0,0000	
						Custo Horário de Execução =>		268,5917	
						Fator de Influencia da Chuva - FIC =>		0,0266	
						Custo do FIC =>		0,0115	
						Produção de Equipe =>		622,9500	
						Custo Unitário de Execução =>		0,4312	
				MO sem LS =>	0,03	LS =>	0,00	MO com LS =>	0,03
				Valor do BDI =>	0,10			Valor com BDI =>	0,54
						Quant. =>	#####	Preço Total =>	5.400,00

3.2	Código Banco	Descrição	Tipo	Und	Quant.	Valor Unit	Total	
Composição	5502986 SICRO3	Expurgo de jazida		m³	1,0000000	2,50	2,50	
A	Código Banco	Equipamentos	Quantidade	Utilização		Custo Operacional		Custo Horário
Insumo	E9540 SICRO3	Trator sobre esteiras com lâmina - 127 kW	1,0000000	Operativa	Improdutiva	Operativa	Improdutiva	
				1,00	0,00	252,0375	84,4267	252,0375
						Custo Horário de Equipamentos =>		252,0375

B	Código Banco	Mão de Obra	Quantidade	Salário Hora	Custo Horário			
Insumo	P9824 SICRO3	Servente	1,0000000	16,5542	16,5542			
					Custo Horário da Mão de Obra =>	16,5542		
					Adc.M.O. - Ferramentas (0,0%) =>	0,0000		
					Custo Horário de Execução =>	268,5917		
					Fator de Influencia da Chuva - FIC =>	0,0266		
					Custo do FIC =>	0,0649		
					Produção de Equipe =>	110,1300		
					Custo Unitário de Execução =>	2,4389		
			MO sem LS =>	0,15	LS =>	0,00	MO com LS =>	0,15
			Valor do BDI =>	0,60			Valor com BDI =>	3,10
					Quant. =>	3.000,0000000	Preço Total =>	9.300,00

3.3	Código Banco	Descrição	Tipo	Und	Quant.	Valor Unit	Total	
Composição	4016008 SICRO3	Escavação e carga de material de jazida com trator de 127 kW e carregadeira de 3,4 m³		m³	1,0000000	3,63	3,63	
A	Código Banco	Equipamentos	Quantidade	Utilização	Custo Operacional	Custo Horário		
				Operativa	Improdutiva	Operativa	Improdutiva	
Insumo	E9511 SICRO3	Carregadeira de pneus com capacidade de 3,40 m³ - 195 kW	1,0000000	1,00	0,00	388,3136	174,6258	388,3136
Insumo	E9540 SICRO3	Trator sobre esteiras com lâmina - 127 kW	2,0000000	0,86	0,14	252,0375	84,4267	457,1440
					Custo Horário de Equipamentos =>	845,4576		
B	Código Banco	Mão de Obra	Quantidade	Salário Hora	Custo Horário			
Insumo	P9824 SICRO3	Servente	1,0000000	16,5542	16,5542			
					Custo Horário da Mão de Obra =>	16,5542		
					Adc.M.O. - Ferramentas (0,0%) =>	0,0000		
					Custo Horário de Execução =>	862,0118		
					Fator de Influencia da Chuva - FIC =>	0,0266		
					Custo do FIC =>	0,0941		
					Produção de Equipe =>	243,8200		
					Custo Unitário de Execução =>	3,5354		
			MO sem LS =>	0,07	LS =>	0,00	MO com LS =>	0,07
			Valor do BDI =>	0,87			Valor com BDI =>	4,50
					Quant. =>	8.600,0000000	Preço Total =>	38.700,00

3.4	Código Banco	Descrição	Tipo	Und	Quant.	Valor Unit	Total		
Composição	5914374 SICRO3	Transporte com caminhão basculante de 10 m ² rodovia em revestimento primário		tkm	1 0000000	0,96	0,96		
A	Código Banco	Equipamentos	Quantidade	Utilização		Custo Operacional		Custo Horário	
Insumo	E9579 SICRO3	Caminhão basculante com capacidade de 10 m ² - 188 kW	1 0000000	Operativa	Improdutiva	Operativa	Improdutiva		
				1,00	0,00	290,4335	77,7438	290,4335	
						Custo Horário de Equipamentos =>		290,4335	
						Custo Horário de Execução =>		290,4335	
						Fator de Influencia da Chuva - FIC =>		0,0266	
						Custo do FIC =>		0,0248	
						Produção de Equipe =>		311,2500	
						Custo Unitário de Execução =>		0,9331	
				MO sem LS =>	0,00	LS =>	0 00	MO com LS =>	0,00
				Valor do BDI =>	0,23			Valor com BDI =>	1,19
						Quant. =>	#####	Preço Total =>	41.079,27

3.5	Código Banco	Descrição	Tipo	Und	Quant.	Valor Unit	Total	
Composição	5502978 SICRO3	Compactação de aterros a 100% do Proctor normal		m ²	1,0000000	4,50	4,50	
A	Código Banco	Equipamentos	Quantidade	Utilização		Custo Operacional		Custo Horário
Insumo	E9571 SICRO3	Caminhão tanque com capacidade de 10 000 l - 188 kW	1,0000000	Operativa	Improdutiva	Operativa	Improdutiva	
				0,90	0,10	342,9503	75,8293	316 2382
Insumo	E9518 SICRO3	Grade de 24 discos rebocável de D = 60 cm (24")	1,0000000	0,52	0,48	4,9173	3,4243	4 2007
Insumo	E9524 SICRO3	Motoniveladora - 93 kW	1,0000000	0,29	0,71	233,7490	88,2957	130,4772
Insumo	E9685 SICRO3	Rolo compactador pé de carneiro vibratório autopropelido por pneus de 11.6 t - 82 kW	1,0000000	1,00	0 00	183,0557	68,5550	183,0557
Insumo	E9577 SICRO3	Trator agrícola sobre pneus - 77 kW	1,0000000	0,52	0,48	132,6650	37,1658	86,8254
						Custo Horário de Equipamentos =>		720,7972
B	Código Banco	Mão de Obra	Quantidade			Salário Hora	Custo Horário	
Insumo	P9824 SICRO3	Servente	1,0000000			16,5542	16 5542	
						Custo Horário da Mão de Obra =>		16,5542
						Adc.M.O - Ferramentas (0,0%) =>		0,0000
						Custo Horário de Execução =>		737,3514
						Fator de Influencia da Chuva - FIC =>		0,0266
						Custo do FIC =>		0,1167

000000

				Produção de Equipe =>	168,2000
				Custo Unitário de Execução =>	4,3838
MO sem LS =>	0,10	LS =>	0,00	MO com LS =>	0,10
Valor do BDI =>	1,09			Valor com BDI =>	5,59
				Quant. =>	8.600,0000000
				Preço Total =>	48.074,00

4	SERVIÇOS DE DRENAGEM							90.979,68
4.1	Código Banco	Descrição	Tipo	Und	Quant.	Valor Unit	Total	
Composição	0804036 SICRO3	Corpo de BSTC D = 1,00 m PA1 - areia extraída e brita e pedra de mão produzidas		m	1,0000000	697,82	697,82	
A	Código Banco	Equipamentos	Quantidade	Utilização		Custo Operacional		Custo Horário
				Operativa	Improdutiva	Operativa	Improdutiva	
Insumo	E9686 SICRO3	Caminhão carroceria com guindauto com capacidade de 20 t m - 136 kW	1,0000000	1,00	0,00	311,4133	103,7335	311,4133
						Custo Horário de Equipamentos =>		311,4133
B	Código Banco	Mão de Obra	Quantidade			Salário Hora	Custo Horário	
Insumo	P9824 SICRO3	Servente	3,0000000			16,5542	49,6626	
						Custo Horário da Mão de Obra =>		49,6626
						Adc.M.O. - Ferramentas (0,0%) =>		0,0000
						Custo Horário de Execução =>		361,0759
						Fator de Influencia da Chuva - FIC =>		0,0000
						Custo do FIC =>		0,0000
						Produção de Equipe =>		3,1125
						Custo Unitário de Execução =>		116,0083
C	Banco Código	Material	Quantidade	Unidade		Preço Unitário	Custo Horário	
Insumo	SICRO3 M2175	Tubo de concreto armado PA1 - D = 1,00 m	1,0000000	m		431,7501	431,7501	
						Custo Total do Material =>		431,7501
D	Banco Código	Atividades Auxiliares	Quantidade	Unidade		Preço Unitário	Custo Horário	
Atividade Auxiliar	SICRO3 1109670	Argamassa de cimento e areia 1:4 - confecção em betoneira e lançamento manual - areia extraída	0,0073500	m²		315,7500	2,3208	
Atividade Auxiliar	SICRO3 1106164	Concreto ciclópico fck = 20 MPa - confecção em betoneira e lançamento manual - areia extraída, brita e pedra de mão produzidas	0,4020000	m²		242,9900	97,6820	
Atividade Auxiliar	SICRO3 3103302	Fôrmas de tábuas de pinho para dispositivos de drenagem - utilização de 3 vezes - confecção, instalação e retirada	0,8000000	m²		62,5700	50,0560	
						Custo Total das Atividades =>		150,0588

000133

F	Banco Insumo	Momento de Transporte	Quantidade	Unidade	Distância Média de Transporte (DMT)			Custo Horário		
					LN	RP	P			
Momento de Transporte	SICRO3 M2175	Tubo de concreto armado PA1 - D = 1,00 m - Caminhão carroceria com guindauto com capacidade de 20 t.m - 136 kW	0,7866700	tkm	5914584 0,000 R\$ 2,72	5914599 0,000 R\$ 2,18	5914614 0,000 R\$ 1,77	0,0000		
							Custo total dos Momentos de Transportes =>	0,0000		
			MO sem LS =>	62,34	LS =>	0,00	MO com LS =>	62,34		
			Valor do BDI =>	169,08			Valor com BDI =>	866,90		
							Quant. =>	48,0000000	Preço Total =>	41.611,20

4.2	Código Banco	Descrição	Tipo	Und	Quant.	Valor Unit	Total	
Composição	0804393 SICRO3	Boca de BSTC D = 1,00 m - esconsidade 0° - areia e brita comerciais - alas esconsas		un	1,0000000	2.483,73	2.483,73	
							Custo Horário de Execução =>	0,0000
							Fator de Influencia da Chuva - FIC =>	0,0000
							Custo do FIC =>	0,0000
							Produção de Equipe =>	1,0000
							Custo Unitário de Execução =>	0,0000

D	Banco Código	Atividades Auxiliares	Quantidade	Unidade	Preço Unitário	Custo Horário				
Atividade Auxiliar	SICRO3 1107992	Concreto fck = 20 MPa - confecção em betoneira e lançamento manual - areia e brita comerciais	3,5670000	m³	421,2600	1.502,6344				
Atividade Auxiliar	SICRO3 3103302	Fôrmas de tábuas de pinho para dispositivos de drenagem - utilização de 3 vezes - confecção, instalação e retirada	15,6800000	m²	62,5700	981,0976				
							Custo Total das Atividades =>	2.483,7320		
			MO sem LS =>	718,41	LS =>	0,00	MO com LS =>	718,41		
			Valor do BDI =>	601,80			Valor com BDI =>	3.085,53		
							Quant. =>	16,0000000	Preço Total =>	49.368,48

5 **RECUPERAÇÃO DE ÁREAS DEGRADADAS** 0,00

Tipo de Licitação TOMADA DE PREÇOS Nº 010/2022 – CPL
 Abertura da Licitação 07/12/2022 08:00
 Número do Processo Licitatório PROCESSO ADMINISTRATIVO, 15.027/2022

Total sem BDI 360.538,16
 Total do BDI 89.919,51
 Total Geral 450.457,67

008101

003135

Handwritten text, possibly a date or reference number, located at the top center of the page.

Handwritten text, possibly a name or title, located in the upper middle section of the page.

Handwritten text, possibly a name or title, located in the middle section of the page.

Handwritten text, possibly a name or title, located in the middle section of the page.

Handwritten text, possibly a name or title, located in the lower middle section of the page.

Handwritten text, possibly a name or title, located in the lower middle section of the page.

Handwritten text, possibly a name or title, located in the lower section of the page.

Handwritten text, possibly a name or title, located at the bottom of the page.

Handwritten signature or initials, located in the bottom right area of the page.

Handwritten signature or initials, located in the bottom right area of the page.

Obra
Contratação de empresa especializada para a recuperação de estradas vicinais no município de Buritirana - MA, conforme Anexo II.

Bancos
SINAPI - 08/2022 - Maranhão
SICRO3 - 04/2022 - Maranhão

B.D.I.
24,23%

Encargos Sociais
Desonerado: embutido nos preços unitário dos insumos de mão de obra, de acordo com as bases.

Planilha Orçamentária Resumida

Item	Descrição	Total	Peso (%)
1	SERVIÇOS INICIAIS	0,00	0,00 %
2	SERVIÇOS DE TERRAPLANAGEM	164.924,72	41,39 %
3	SERVIÇOS DE REVESTIMENTO PRIMARIO	142.553,27	35,78 %
4	SERVIÇOS DE DRENAGEM	90.979,68	22,83 %
5	RECUPERAÇÃO DE ÁREAS DEGRADADAS	0,00	0,00 %
		Total sem BDI	360.538,16
		Total do BDI	89.919,51
		Total Geral	450.457,67

003136



Obra
Contratação de empresa especializada para a recuperação de estradas vicinais no município de Buritirana - MA, conforme Anexo II.

Bancos
SINAPI - 08/2022 - Maranhão
SICRO3 - 04/2022 - Maranhão

B.D.I.
24,23%

Encargos Sociais
Desonerado: embutido nos preços unitário dos insumos de mão de obra, de acordo com as bases.

Orçamento Sintético									
Item	Código Banco	Descrição	Und	Quant.	Valor Unit	Valor Unit com BDI	Total	Peso (%)	
1		SERVIÇOS INICIAIS					0,00	0,00 %	
2		SERVIÇOS DE TERRAPLANAGEM					164.924,72	41,39 %	
2.1	5502114 SICRO3	Escavação, carga e transporte de material de 1ª categoria - DMT de 1.000 a 1.200 m - caminho de serviço em leito natural -com escavadeira e caminhão basculante de 14 m³	m³	8600	8,00	9,93	85.398,00	21,43 %	
2.2	5501700 SICRO3	Desmatamento, destocamento, limpeza de área e estocagem do material de limpeza com árvores de diâmetro até 0,15 m	m²	25800	0,49	0,60	15.480,00	3,88 %	
2.3	5914374 SICRO3	Transporte com caminhão basculante de 10 m³ - rodovia em revestimento primário	tkm	10170,36	0,96	1,19	12.102,72	3,04 %	
2.4	4915598 SICRO3	Reconformação da plataforma	m²	43000	0,08	0,09	3.870,00	0,97 %	
2.5	5502978 SICRO3	Compactação de aterros a 100% do Proctor normal	m³	8600	4,50	5,59	48.074,00	12,07 %	
3		SERVIÇOS DE REVESTIMENTO PRIMARIO					142.553,27	35,78 %	
3.1	5502985 SICRO3	Limpeza mecanizada da camada vegetal	m²	10000	0,44	0,54	5.400,00	1,36 %	
3.2	5502986 SICRO3	Expurgo de jazida	m³	3000	2,50	3,10	9.300,00	2,33 %	
3.3	4016008 SICRO3	Escavação e carga de material de jazida com trator de 127 kW e carregadeira de 3,4 m³	m³	8600	3,63	4,50	38.700,00	9,71 %	
3.4	5914374 SICRO3	Transporte com caminhão basculante de 10 m³ - rodovia em revestimento primário	tkm	34520,4	0,96	1,19	41.079,27	10,31 %	
3.5	5502978 SICRO3	Compactação de aterros a 100% do Proctor normal	m³	8600	4,50	5,59	48.074,00	12,07 %	
4		SERVIÇOS DE DRENAGEM					90.979,68	22,83 %	
4.1	0804036 SICRO3	Corpo de BSTC D = 1,00 m PA1 - areia extraída e brita e pedra de mão produzidas	m	48	697,82	866,90	41.611,20	10,44 %	
4.2	0804393 SICRO3	Boca de BSTC D = 1,00 m - esconsidade 0° - areia e brita comerciais - alas esconsas	un	16	2.483,73	3.085,53	49.368,48	12,39 %	
5		RECUPERAÇÃO DE ÁREAS DEGRADADAS					0,00	0,00 %	

Total sem BDI
Total do BDI
Total Geral

360.538,16
89.919,51
450.457,67

069138



Obra
 Contratação de empresa especializada para a recuperação de estradas vicinais no município de Buritirana - MA, conforme Anexo II.

Bancos
 SINAPI - 08/2022 - Maranhão
 SICRO3 - 04/2022 - Maranhão

B.D.I.
 24,23%

Encargos Sociais
 Desonerado: embutido nos preços unitário dos insumos de mão de obra, de acordo com as bases.

Código Banco	Descrição	Curva ABC de Serviços Tipo	Und	Quant.	Valor Unit	Total	Peso (%)	Peso	
								Acumulado (%)	
5502978 SICRO3	Compactação de aterros a 100% do Proctor normal		m³	17.200,0	5,59	96.148,00	24,13		24,13
5502114 SICRO3	Escavação, carga e transporte de material de 1ª categoria - DMT de 1.000 a 1.200 m - caminho de serviço em leito natural -com escavadeira e caminhão basculante de 14 m³		m³	8.600,0	9,93	85.398,00	21,43		45,56
5914374 SICRO3	Transporte com caminhão basculante de 10 m³ - rodovia em revestimento primário		tkm	44.690,76	1,19	53.182,00	13,35		58,91
0804393 SICRO3	Boca de BSTC D = 1,00 m - esconsidade 0° - areia e brita comerciais - alas esconsas		un	16,0	3.085,53	49.368,48	12,39		71,30
0804036 SICRO3	Corpo de BSTC D = 1,00 m PA1 - areia extraída e brita e pedra de mão produzidas		m	48,0	866,90	41.611,20	10,44		81,74
4016008 SICRO3	Escavação e carga de material de jazida com trator de 127 kW e carregadeira de 3,4 m³		m³	8.600,0	4,50	38.700,00	9,71		91,45
5501700 SICRO3	Desmatamento, destocamento, limpeza de área e estocagem do material de limpeza com árvores de diâmetro até 0,15 m		m²	25.800,0	0,60	15.480,00	3,88		95,34
5502986 SICRO3	Expurgo de jazida		m³	3.000,0	3,10	9.300,00	2,33		97,67
5502985 SICRO3	Limpeza mecanizada da camada vegetal		m²	10.000,0	0,54	5.400,00	1,36		99,03
4915598 SICRO3	Reconformação da plataforma		m²	43.000,0	0,09	3.870,00	0,97		100,00

Tipo de Licitação TOMADA DE PREÇOS Nº 010/2022 –
 CPL
 Abertura da Licitação 07/12/2022 08:00
 Número do Processo Licitatório PROCESSO ADMINISTRATIVO:
 15.027/2022

Total sem BDI 360.538,16
Total do BDI 89.919,51
Total Geral 450.457,67

003100

Obra

Contratação de empresa especializada para a recuperação de estradas vicinais no município de Buritirana - MA, conforme Anexo II.

Item	Descrição	Memória de Cálculo	
		Und	Quant. Memória de Cálculo
1	SERVIÇOS INICIAIS		
2	SERVIÇOS DE TERRAPLANAGEM		
2.1	Escavação, carga e transporte de material de 1ª categoria - DMT de 1.000 a 1.200 m - caminho de serviço em leito natural -com escavadeira e caminhão basculante de 14 m³	m³	8.600,0 =
2.2	Desmatamento, destocamento, limpeza de área e estocagem do material de limpeza com árvores de diâmetro até 0,15 m	m²	25.800,0 =
2.3	Transporte com caminhão basculante de 10 m³ - rodovia em revestimento primário	tkm	10.170,36 =
2.4	Reconformação da plataforma	m²	43.000,0 =
2.5	Compactação de aterros a 100% do Proctor normal	m³	8.600,0 =
3	SERVIÇOS DE REVESTIMENTO PRIMARIO		
3.1	Limpeza mecanizada da camada vegetal	m²	10.000,0 =
3.2	Expurgo de jazida	m³	3.000,0 =
3.3	Escavação e carga de material de jazida com trator de 127 kW e carregadeira de 3,4 m³	m³	8.600,0 =
3.4	Transporte com caminhão basculante de 10 m³ - rodovia em revestimento primário	tkm	34.520,4 =
3.5	Compactação de aterros a 100% do Proctor normal	m³	8.600,0 =
4	SERVIÇOS DE DRENAGEM		
4.1	Corpo de BSTC D = 1,00 m PA1 - areia extraída e brita e pedra de mão produzidas	m	48,0 =
4.2	Boca de BSTC D = 1,00 m - esconsidade 0° - areia e brita comerciais - alas esconsas	un	16,0 =
5	RECUPERAÇÃO DE ÁREAS DEGRADADAS		

Tipo de Licitação Total sem BDI
Abertura da Licitação Total do BDI
Número do Processo Licitatório Total Geral

360.538,16
89.919,51
450.457,67

003140

Q

Q

003141

PROPOSTA DE PREÇOS

PREFEITURA MUNICIPAL DE BURITIRANA/MA

**TOMADA DE PREÇO 010/2022 – CPL/PMB
PROCESSO ADMINISTRATIVO Nº 15.027/2022
REALIZAÇÃO DO CERTAME: 07 de dezembro de 2022
HORÁRIO DO CERTAME: 08:00 hrs**

.....
**V S VIEIRA LTDA
CNPJ: 28.206.165/0001-33
AV. JERONIMO DE ALBUQUERQUE, Nº 25, SUBCOND. 07 –
PATIO JARDINS – VINHAIS 1 – SÃO LUÍS/MA**



V S VIEIRA
 CNPJ: 28.206.165/0001-33
 Avenida Jerônimo de Albuquerque Maranhão Subcond.07, Pátio Jardins, TO B, sala 412 - Vinhais I - São Luis / MA
 (98) 98533-1967 / vmengenhariaeservicos@hotmail.com

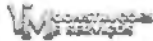

Obra
 RECUPERAÇÃO DE ESTRADAS VICINAIS DO MUNICÍPIO DE SÃO FRANCISCO/MA

Bancos
 SINAPI - 12/2021 - Maranhão

B.D.I.
 27,17%

Encargos Sociais
 Desonerado:
 Horista: 73,99%
 Mensalista: 39,57%

Planilha Orçamentária Resumida

Item	Descrição	Total	Peso (%)
1	SERVIÇOS PRELIMINARES	R\$ 138.183,71	7,95 %
2	TERRAPLENAGEM	R\$ 1.577.494,22	90,72 %
3	OBRA DE ARTE CORRENTE	R\$ 23.266,98	1,34 %

Tipo de Licitação TOMADA DE PREÇO Nº 003/2022
 Abertura da Licitação 29/11/2022 09:30
 Número do Processo 037/2022 - CPL/PMSF

Total sem BDI R\$ 1.369.406,85
 Total do BDI R\$ 369.538,06
 Total Geral R\$ 1.738.944,91

Apresenta valor global de: Um milhão, setecentos e trinta e oito mil, novecentos e quarenta e quatro reais e noventa e um centavos.

São Luis/MA, 29 de novembro de 2022

JANDERSON DE ALBUQUERQUE FREIRE:

05239984301

JANDERSON DE ALBUQUERQUE FREIRE
 Eng.º Civil
 CREA 1116685027MA
 Responsável Técnico

Assinado digitalmente por JANDERSON DE ALBUQUERQUE FREIRE:
 05239984301
 Razão: Eu estou aprovando este documento
 Localização: sua localização de assinatura aqui
 Foxit PDF Reader Versão: 11.2.1

VIVIANE SOUSA VIEIRA
 60806078324

Assinado digitalmente por VIVIANE SOUSA VIEIRA: 60806078324
 Razão: Eu estou aprovando este documento
 Localização: sua localização de assinatura aqui
 Foxit PDF Reader Versão: 11.2.1

VIVIANE SOUSA VIEIRA
 Empresária
 RG: 036621932009-8 SSP-MA
 CPF: 608.060.783-24
 Sócio Proprietário

003143

003144

Obra
RECUPERAÇÃO DE ESTRADAS VICINAIS DO MUNICÍPIO DE SÃO FRANCISCO/MA

Bancos
 SINAPI - 12/2021 - Maranhão

B.D.I.
 27,17%

Encargos Sociais
 Desonerado:
 Horista: 73,99%
 Mensalista: 29,57%

Orçamento Sintético

Item	Código Banco	Descrição	Und	Quant.	Valor Unit	Valor Unit com BDI	Total	Peso (%)
1		SERVIÇOS PRELIMINARES					R\$ 138.183,71	7,98 %
1.1	GPU-19 Próprio	PLACA DE OBRA EM CHAPA DE ACO GALVANIZADO	m²	4,50	R\$ 373,86	R\$ 475,18	R\$ 2.138,31	0,12 %
1.2	90584 SINAPI	EXECUÇÃO DE DEPÓSITO EM CANTEIRO DE OBRA EM CHAPA DE MADEIRA COMPENSADA, NÃO INCLUSO MOBILIÁRIO, AF_04/2016	m²	20,00	R\$ 514,33	R\$ 654,07	R\$ 13.081,40	0,75 %
1.3	CPU-002 Próprio	ADMINISTRAÇÃO DA OBRA	MÊS	6,00	R\$ 16.115,44	R\$ 20.494,00	R\$ 122.864,00	7,07 %
2		TERRAPLENAGEM					R\$ 1.577.494,22	90,72 %
2.1	107915 Próprio	LIMPEZA SUPERFICIAL DA CAMADA VEGETAL EM JAZIDA	m²	19999,96	R\$ 22,28	R\$ 29,33	R\$ 586.589,43	32,58 %
2.2	100979 SINAPI	CARGA, MANOBRA E DESCARGA DE SOLOS E MATERIAIS GRANULARES EM CAMINHÃO BASCULANTE 14 M³ - CARGA COM ESCAVADEIRA HIDRÁULICA (CAÇAMBA DE 1,20 M³ / 155 HP) E DESCARGA LIVRE (UNIDADE: M3), AF_07/2020	m³	35243,32	R\$ 3,57	R\$ 4,53	R\$ 159.052,23	9,18 %
2.3	95429 SINAPI	TRANSPORTE COM CAMINHÃO BASCULANTE DE 18 M³, EM VIA URBANA EM REVESTIMENTO PRIMÁRIO (UNIDADE: TXXM), AF_07/2020	TXXM	458162,39	R\$ 0,75	R\$ 0,95	R\$ 435.254,27	25,03 %
2.4	100574 SINAPI	ESPALHAMENTO DE MATERIAL COM TRATOR DE ESTEIRAS, AF_11/2019	m²	35243,28	R\$ 0,89	R\$ 0,87	R\$ 30.661,65	1,76 %
2.5	100578 SINAPI	REGULARIZAÇÃO E COMPACTAÇÃO DE SUBLEITO DE SOLO PREDOMINANTEMENTE ARGILOSO, AF_11/2019	m²	234955,27	R\$ 1,29	R\$ 1,64	R\$ 385.326,64	22,16 %
3		OBRA DE ARTE CORRENTE					R\$ 23.256,98	1,34 %
3.1	92818 SINAPI	TUBO DE CONCRETO PARA REDES COLETORAS DE ÁGUAS PLUVIAIS, DIÂMETRO DE 1500 MM, JUNTA RÍGIDA, INSTALADO EM LOCAL COM BAIXO NÍVEL DE INTERFERÊNCIAS - FORNECIMENTO E ASSENTAMENTO, AF_12/2015	M	18,00	R\$ 737,40	R\$ 937,75	R\$ 16.879,50	0,87 %
3.2	107916 Próprio	BOCA PARA BUEIRO DUPLO TUBULAR, DIÂMETRO =1,50M, EM CONCRETO CICLOPICO, INCLUINDO FORMAS, ESCAVACAO, REATERRO E MATERIAIS, EXCLUINDO MATERIAL REATERRO JAZIDA E TRANSPORTE.	un	2,00	R\$ 2.511,40	R\$ 3.193,74	R\$ 6.387,48	0,37 %

Tipo de Licitação TOMADA DE PREÇO Nº 003/2022
 Abertura de Licitação 29/11/2022 09:30
 Número do Processo Licitatório 037/2022 - CPL/PMSF

Total sem BDI R\$ 1.360.406,85
 Total do BDI R\$ 369.538,06
 Total Geral R\$ 1.738.944,91

Apresenta valor global de: Um milhão, setecentos e trinta e oito mil, novecentos e quarenta e quatro reais e noventa e um centavos.

São Luís/MA, 29 de novembro de 2022

JANDERSON DE ALBUQUERQUE
 FREIRE:05239984301

Assinado digitalmente por JANDERSON DE ALBUQUERQUE FREIRE:05239984301
 Razão: Eu estou aprovando este documento
 Localização: sua localização de assinatura aqui
 Foxit PDF Reader Versão: 11.2.1

JANDERSON DE ALBUQUERQUE FREIRE
 Eng.º Civil
 CREA 1116685027MA
 Responsável Técnico

VIVIANE SOUSA VIEIRA
 60806078324

Assinado digitalmente por VIVIANE SOUSA VIEIRA:60806078324
 Razão: Eu estou aprovando este documento
 Localização: sua localização de assinatura aqui
 Foxit PDF Reader Versão: 11.2.1
 VIVIANE SOUSA VIEIRA
 Empresária
 RG: 036621932009-8 SSP-MA
 CPF: 608.060.783-24
 Sócio Proprietário

Composições Analíticas com Preço Unitário
RECUPERAÇÃO DE ESTRADAS VICINAIS DO MUNICÍPIO DE SÃO FRANCISCO/MABancos
SINAPI - 12/2021 - MaranhãoB.D.I.
27,17%Encargos Sociais
Desonerado:
Horista: 73,99%
Mensalista: 39,57%

Composições Analíticas com Preço Unitário

		Composições Principais			Und	Quant.	Valor Unit	Total
1.1	Código Banco	Descrição	Tipo					
Composição	19 Próprio	PLACA DE OBRA EM CHAPA DE AÇO GALVANIZADO	CANT - CANTEIRO DE OBRAS	m²	1,0000000	373,66	373,66	
Composição Auxiliar	88262 SINAPI	CARPINTEIRO DE FORMAS COM ENCARGOS COMPLEMENTARES	SEDI - SERVIÇOS DIVERSOS	H	4,1600000	18,38	76,46	
Composição Auxiliar	88316 SINAPI	SERVEANTE COM ENCARGOS COMPLEMENTARES	SEDI - SERVIÇOS DIVERSOS	H	4,0000000	12,63	50,52	
Composição Auxiliar	34982 SINAPI	CONCRETO MAGRO PARA LASTRO, TRAÇO 1:4,5:4,5 (EM MASSA SECA DE CIMENTO/ AREIA MÉDIA/ BRITA 1) - PREPARO MECÂNICO COM BETONEIRA 400 L. AF. 05/2021	FUES - FUNDAÇÕES E ESTRUTURAS	m³	0,1303000	230,30	43,14	
Insumo	00004417 SINAPI	SARRAFO NÃO APARELHADO 2,5 X 7" CM, EM MACARANDUBA, ANGELIM OU EQUIVALENTE DA REGIAO - BRUTA	Material	M	5,0000000	5,41	27,05	
Insumo	00004491 SINAPI	PONTALETE 17,5 X 7,5" CM EM PINUS, MISTA OU EQUIVALENTE DA REGIAO - BRUTA	Material	M	4,0000000	6,37	25,48	
Insumo	00004813 SINAPI	PLACA DE OBRA (PARA CONSTRUÇÃO CIVIL) EM CHAPA GALVANIZADA "N. 22", ADESIVADA, DE 2,4 X 1,2" M (SEM POSTES PARA FIXAÇÃO)	Material	m²	1,0000000	148,75	148,75	
Insumo	00005075 SINAPI	PREGO DE AÇO POLIDO COM CABECA 18 X 30 (2 3/4 X 10)	Material	KG	0,1520000	14,87	2,26	
					MO sem LS =>	68,35	118,92	
					Valor do BDI =>	101,52	475,18	
					LS =>	50,57	MO com LS =>	
							Valor com BDI =>	
1.2	Código Banco	Descrição	Tipo	Und	Quant.	Valor Unit	Total	
Composição	93584 SINAPI	EXECUÇÃO DE DEPÓSITO EM CANTEIRO DE OBRA EM CHAPA DE MADEIRA COMPENSADA, NÃO INCLUSO MOBILIÁRIO. AF. 04/2016	CANT - CANTEIRO DE OBRAS	m²	1,0000000	514,33	514,33	
Composição Auxiliar	98441 SINAPI	PAREDE DE MADEIRA COMPENSADA PARA CONSTRUÇÃO TEMPORÁRIA EM CHAPA SIMPLES, EXTERNA, COM ÁREA LÍQUIDA MAIOR OU IGUAL A 6 M², SEM VÃO. AF. 05/2018	CANT - CANTEIRO DE OBRAS	m²	0,5136000	87,78	34,80	
Composição Auxiliar	98442 SINAPI	PAREDE DE MADEIRA COMPENSADA PARA CONSTRUÇÃO TEMPORÁRIA EM CHAPA SIMPLES, EXTERNA, COM ÁREA LÍQUIDA MENOR QUE 6 M², SEM VÃO. AF. 05/2018	CANT - CANTEIRO DE OBRAS	m²	0,5911000	89,99	41,37	
Composição Auxiliar	98445 SINAPI	PAREDE DE MADEIRA COMPENSADA PARA CONSTRUÇÃO TEMPORÁRIA EM CHAPA SIMPLES, EXTERNA, COM ÁREA LÍQUIDA MAIOR OU IGUAL A 6 M², COM VÃO. AF. 05/2018	CANT - CANTEIRO DE OBRAS	m²	0,8023000	83,90	67,31	
Composição Auxiliar	98446 SINAPI	PAREDE DE MADEIRA COMPENSADA PARA CONSTRUÇÃO TEMPORÁRIA EM CHAPA SIMPLES, EXTERNA, COM ÁREA LÍQUIDA MENOR QUE 6 M², COM VÃO. AF. 05/2018	CANT - CANTEIRO DE OBRAS	m²	0,8255000	112,06	70,09	
Composição Auxiliar	92543 SINAPI	TRAMA DE MADEIRA COMPOSTA POR TERÇAS PARA TELHADOS DE ATÉ 2 ÁGUAS PARA TELHA ONDULADA DE FIBROCIMENTO, METÁLICA, PLÁSTICA OU TERMOACÚSTICA, INCLUSO TRANSPORTE VERTICAL. AF. 07/2019	COBE - COBERTURA	m²	1,7192000	16,99	29,20	
Composição Auxiliar	94210 SINAPI	TELHAMENTO COM TELHA ONDULADA DE FIBROCIMENTO E - 6 MM, COM RECOBRIMENTO LATERAL DE 1/4 DE ONDA PARA TELHADO COM INCLINAÇÃO MÁXIMA DE 10°, COM ATÉ 2 ÁGUAS, INCLUSO IÇAMENTO. AF. 07/2019	COBE - COBERTURA	m²	1,7192000	33,79	58,09	
Composição Auxiliar	94559 SINAPI	JANELA DE AÇO TIPO BASCULANTE PARA VIDROS, COM BATENTE, FERRAGENS E PINTURA ANTICORROSIVA, EXCLUSIVE VIDROS, ACABAMENTO, ALIZAR E CONTRAMARCO. FORNECIMENTO E INSTALAÇÃO. AF. 12/2019	ESQV - ESQUADRIAS/FERRAGENS/VIDROS	m²	0,0662000	453,47	30,01	
Composição Auxiliar	91341 SINAPI	PORTA EM ALUMÍNIO DE ABRIR TIPO VENEZIANA COM GUARNIÇÃO, FIXAÇÃO COM PARAFUSOS - FORNECIMENTO E INSTALAÇÃO. AF. 12/2019	ESQV - ESQUADRIAS/FERRAGENS/VIDROS	m²	0,1530000	405,53	62,04	
Composição Auxiliar	95240 SINAPI	LASTRO DE CONCRETO MAGRO, APLICADO EM PISOS, LAJES SOBRE SOLO OU RADIERS, ESPESSURA DE 3 CM. AF. 07/2016	FUES - FUNDAÇÕES E ESTRUTURAS	m²	0,0093000	11,60	0,10	
Composição Auxiliar	95241 SINAPI	LASTRO DE CONCRETO MAGRO, APLICADO EM PISOS, LAJES SOBRE SOLO OU RADIERS, ESPESSURA DE 5 CM. AF. 07/2016	FUES - FUNDAÇÕES E ESTRUTURAS	m²	1,5110000	19,33	29,20	
Composição Auxiliar	101166 SINAPI	ALVENARIA DE EMBASAMENTO COM BLOCO ESTRUTURAL DE CONCRETO, DE 14X19X29CM E ARGAMASSA DE ASSENTAMENTO COM PREPARO EM BETONEIRA. AF. 05/2020	FUES - FUNDAÇÕES E ESTRUTURAS	m³	0,0417000	538,81	22,46	
Composição Auxiliar	91852 SINAPI	ELETRODUTO FLEXÍVEL CORRUGADO, PVC, DN 20 MM (1/2"), PARA CIRCUITOS TERMINAIS, INSTALADO EM PAREDE - FORNECIMENTO E INSTALAÇÃO. AF. 12/2015	INEL - INSTALAÇÃO ELÉTRICA/ELETRIFICAÇÃO E ILUMINAÇÃO EXTERNA	M	0,0662000	5,88	0,37	
Composição Auxiliar	91862 SINAPI	ELETRODUTO RÍGIDO ROSCÁVEL, PVC, DN 20 MM (1/2"), PARA CIRCUITOS TERMINAIS, INSTALADO EM FORRO - FORNECIMENTO E INSTALAÇÃO. AF. 12/2015	INEL - INSTALAÇÃO ELÉTRICA/ELETRIFICAÇÃO E ILUMINAÇÃO EXTERNA	M	0,1325000	6,88	0,91	
Composição Auxiliar	91870 SINAPI	ELETRODUTO RÍGIDO ROSCÁVEL, PVC, DN 20 MM (1/2"), PARA CIRCUITOS TERMINAIS, INSTALADO EM PAREDE - FORNECIMENTO E INSTALAÇÃO. AF. 12/2015	INEL - INSTALAÇÃO ELÉTRICA/ELETRIFICAÇÃO E ILUMINAÇÃO EXTERNA	M	0,1722000	7,29	1,25	
Composição Auxiliar	91924 SINAPI	CABO DE COBRE FLEXÍVEL ISOLADO, 1,5 MM², ANTI-CHAMA 450/750 V, PARA CIRCUITOS TERMINAIS - FORNECIMENTO E INSTALAÇÃO. AF. 12/2015	INEL - INSTALAÇÃO ELÉTRICA/ELETRIFICAÇÃO E ILUMINAÇÃO EXTERNA	M	0,6755000	2,04	1,37	
Composição Auxiliar	95805 SINAPI	CONDUITE DE PVC, TIPO B, PARA ELETRODUTO DE PVC SOLDÁVEL DN 25 MM (3/4"), APARENTE - FORNECIMENTO E INSTALAÇÃO. AF. 11/2016	INEL - INSTALAÇÃO ELÉTRICA/ELETRIFICAÇÃO E ILUMINAÇÃO EXTERNA	UN	0,1325000	16,12	2,13	
Composição Auxiliar	92023 SINAPI	INTERRUPTOR SIMPLES (1 MÓDULO) COM 1 TOMADA DE EMBUTIR 2P+T 10 A, INCLUINDO SUPORTE E PLACA - FORNECIMENTO E INSTALAÇÃO. AF. 12/2015	INEL - INSTALAÇÃO ELÉTRICA/ELETRIFICAÇÃO E ILUMINAÇÃO EXTERNA	UN	0,0662000	30,31	2,00	
Composição Auxiliar	97596 SINAPI	LUMINÁRIA TIPO CALHA, DE SOBREPOR, COM 2 LÂMPADAS TUBULARES FLUORESCENTES DE 36 W, COM REATOR DE PARTIDA RÁPIDA - FORNECIMENTO E INSTALAÇÃO. AF. 02/2020	INEL - INSTALAÇÃO ELÉTRICA/ELETRIFICAÇÃO E ILUMINAÇÃO EXTERNA	UN	0,0662000	125,21	8,28	
Composição Auxiliar	91170 SINAPI	FIXAÇÃO DE TUBOS HORIZONTAIS DE PVC, CPVC OU COBRE DIÂMETROS MENORES OU IGUAIS A 40 MM OU ELETROCALHAS ATÉ 150MM DE LARGURA, COM ABRAÇADEIRA METÁLICA RÍGIDA TIPO D 1/2", FIXADA EM PERFILADO EM LAJE. AF. 05/2015	INHI - INSTALAÇÕES HIDROSANITÁRIAS	M	0,1325000	2,56	0,33	
Composição Auxiliar	91173 SINAPI	FIXAÇÃO DE TUBOS VERTICAIS DE PPR DIÂMETROS MENORES OU IGUAIS A 40 MM COM ABRAÇADEIRA METÁLICA RÍGIDA TIPO D 1/2", FIXADA EM PERFILADO EM ALVENARIA. AF. 05/2015	INHI - INSTALAÇÕES HIDROSANITÁRIAS	M	0,1722000	1,29	0,22	
Composição Auxiliar	93358 SINAPI	ESCAVAÇÃO MANUAL DE VALA COM PROFUNDIDADE MENOR OU IGUAL A 1,30 M. AF. 02/2021	MOVT - MOVIMENTO DE TERRA	m³	0,0404000	49,96	2,01	
Composição Auxiliar	93995 SINAPI	REATERRO MANUAL APLIADO COM SOQUETE. AF. 10/2017	MOVT - MOVIMENTO DE TERRA	m³	0,0106000	30,29	0,32	

JANDERSON DE ALBUQUERQUE FREIRE
Eng.º Civil
CREA 11166B5027MA
Responsável TécnicoVIVIANE SOUSA VIEIRA
Empresária
RG: 036621932009-8 SSP-MA
CPF: 608.060.783-24
Sócio Proprietário

Composições Analíticas com Preço Unitário
RECUPERAÇÃO DE ESTRADAS VICINAIS DO MUNICÍPIO DE SÃO FRANCISCO/MA

Bancos
SINAPI - 12/2021 - Maranhão B.D.I.
27,17%

Encargos Sociais
Desonerado:
Horista: 73,99%
Mensalista: 39,57%

Composições Analíticas com Preço Unitário

Composição	Código Banco	Descrição	Tipo	Und	Quant.	Valor Unit	Total
Auxiliar	88488 SINAPI	APLICAÇÃO MANUAL DE PINTURA COM TINTA LÁTEX ACRÍLICA EM PAREDES, DUAS DEMÃOIS. AF_06/2014	PINT - PINTURAS	m²	5,0649000	9,83	49,78
Insumo	00011455 SINAPI	FERROLHO COM FECHO / TRINCO REDONDO, EM AÇO GALVANIZADO / ZINCADO, DE SOBREPOR, COM COMPRIMENTO DE 8" E ESPESSURA MÍNIMA DA CHAPA DE 1,50 MM	Material	UN	0,0982000	10,47	0,69
			MO sem LS =>		74,08	LS =>	54,82
			Valor do BDI =>		139,74	Valor com BDI =>	128,90
							654,07
1.3	Código Banco	Descrição	Tipo	Und	Quant.	Valor Unit	Total
Composição	GPU-002 Próprio	ADMINISTRAÇÃO DA OBRA	SERT - SERVIÇOS TÉCNICOS	MES	1,0000000	16.115,44	16.115,44
Insumo	00040811 SINAPI	ENGENHEIRO CIVIL DE OBRA JUNIOR (MENSALISTA)	Mão de Obra	MES	0,9617200	13.051,07	12.551,47
Insumo	00040818 SINAPI	ENCARREGADO GERAL DE OBRAS (MENSALISTA)	Mão de Obra	MES	1,0031000	3.552,96	3.563,97
			MO sem LS =>		9.292,28	LS =>	6.853,18
			Valor do BDI =>		4.378,56	Valor com BDI =>	16.115,44
							20.494,00
2.1	Código Banco	Descrição	Tipo	Und	Quant.	Valor Unit	Total
Composição	107915 Próprio	LIMPEZA SUPERFICIAL DA CAMADA VEGETAL EM JAZIDA	SEDI - SERVIÇOS DIVERSOS	m²	1,0000000	22,28	22,28
Composição Auxiliar	5851 SINAPI	TRATOR DE ESTEIRAS, POTÊNCIA 150 HP, PESO OPERACIONAL 16,7 T, COM RODA MOTRIZ ELEVADA E LÂMINA 3,18 M3 - CHP DIURNO. AF_06/2014	CHOR - CUSTOS HORÁRIOS DE MÁQUINAS E EQUIPAMENTOS	CHP	0,0022190	125,97	0,27
Composição Auxiliar	88316 SINAPI	SERVENTE COM ENCARGOS COMPLEMENTARES	SEDI - SERVIÇOS DIVERSOS	H	1,7429033	12,63	22,01
			MO sem LS =>		10,60	LS =>	7,85
			Valor do BDI =>		6,05	Valor com BDI =>	18,45
							28,33
2.2	Código Banco	Descrição	Tipo	Und	Quant.	Valor Unit	Total
Composição	100979 SINAPI	CARGA, MANOBRA E DESCARGA DE SOLOS E MATERIAIS GRANULARES EM CAMINHÃO BASCULANTE 14 M³ - CARGA COM ESCAVADEIRA HIDRÁULICA (CAÇAMBA DE 1,20 M³ / 155 HP) E DESCARGA LIVRE (UNIDADE: M3). AF_07/2020	TRAN - TRANSPORTES, CARGAS E DESCARGAS	m³	1,0000000	3,57	3,57
Composição Auxiliar	59876 SINAPI	CAMINHÃO BASCULANTE 14 M3, COM CAVALO MECÂNICO DE CAPACIDADE MÁXIMA DE TRACÇÃO COMBINADO DE 36000 KG, POTÊNCIA 285 CV, INCLUSIVE SEMIREBOQUE COM CAÇAMBA METÁLICA - CHP DIURNO. AF_12/2014	CHOR - CUSTOS HORÁRIOS DE MÁQUINAS E EQUIPAMENTOS	CHP	0,0127000	163,62	2,14
Composição Auxiliar	68907 SINAPI	ESCAVADEIRA HIDRÁULICA SOBRE ESTEIRAS, CAÇAMBA 1,20 M3, PESO OPERACIONAL 21 T, POTÊNCIA BRUTA 155 HP - CHP DIURNO. AF_06/2014	CHOR - CUSTOS HORÁRIOS DE MÁQUINAS E EQUIPAMENTOS	CHP	0,0042000	173,91	0,73
Composição Auxiliar	88908 SINAPI	ESCAVADEIRA HIDRÁULICA SOBRE ESTEIRAS, CAÇAMBA 1,20 M3, PESO OPERACIONAL 21 T, POTÊNCIA BRUTA 155 HP - CHI DIURNO. AF_08/2014	CHOR - CUSTOS HORÁRIOS DE MÁQUINAS E EQUIPAMENTOS	CHI	0,0067000	58,42	0,37
Composição Auxiliar	89677 SINAPI	CAMINHÃO BASCULANTE 14 M3, COM CAVALO MECÂNICO DE CAPACIDADE MÁXIMA DE TRACÇÃO COMBINADO DE 36000 KG, POTÊNCIA 285 CV, INCLUSIVE SEMIREBOQUE COM CAÇAMBA METÁLICA - CHI DIURNO. AF_12/2014	CHOR - CUSTOS HORÁRIOS DE MÁQUINAS E EQUIPAMENTOS	CHI	0,0093000	38,18	0,33
			MO sem LS =>		0,35	LS =>	0,26
			Valor do BDI =>		0,96	Valor com BDI =>	0,61
							4,53
2.3	Código Banco	Descrição	Tipo	Und	Quant.	Valor Unit	Total
Composição	95429 SINAPI	TRANSPORTE COM CAMINHÃO BASCULANTE DE 18 M³, EM VIA URBANA EM REVESTIMENTO PRIMÁRIO (UNIDADE: TXKM). AF_07/2020	TRAN - TRANSPORTES, CARGAS E DESCARGAS	TXKM	1,0000000	0,75	0,75
Composição Auxiliar	89880 SINAPI	CAMINHÃO BASCULANTE 18 M3, COM CAVALO MECÂNICO DE CAPACIDADE MÁXIMA DE TRACÇÃO COMBINADO DE 45000 KG, POTÊNCIA 330 CV, INCLUSIVE SEMIREBOQUE COM CAÇAMBA METÁLICA - CHP DIURNO. AF_12/2014	CHOR - CUSTOS HORÁRIOS DE MÁQUINAS E EQUIPAMENTOS	CHP	0,0034000	208,27	0,70
Composição Auxiliar	89684 SINAPI	CAMINHÃO BASCULANTE 18 M3, COM CAVALO MECÂNICO DE CAPACIDADE MÁXIMA DE TRACÇÃO COMBINADO DE 45000 KG, POTÊNCIA 330 CV, INCLUSIVE SEMIREBOQUE COM CAÇAMBA METÁLICA - CHI DIURNO. AF_12/2014	CHOR - CUSTOS HORÁRIOS DE MÁQUINAS E EQUIPAMENTOS	CHI	0,0014000	39,09	0,05
			MO sem LS =>		0,05	LS =>	0,03
			Valor do BDI =>		0,20	Valor com BDI =>	0,08
							0,95
2.4	Código Banco	Descrição	Tipo	Und	Quant.	Valor Unit	Total
Composição	100574 SINAPI	ESPALHAMENTO DE MATERIAL COM TRATOR DE ESTEIRAS. AF_11/2019	PAVI - PAVIMENTAÇÃO	m²	1,0000000	0,89	0,89
Composição Auxiliar	5851 SINAPI	TRATOR DE ESTEIRAS, POTÊNCIA 150 HP, PESO OPERACIONAL 16,7 T, COM RODA MOTRIZ ELEVADA E LÂMINA 3,18 M3 - CHP DIURNO. AF_06/2014	CHOR - CUSTOS HORÁRIOS DE MÁQUINAS E EQUIPAMENTOS	CHP	0,0030000	125,97	0,37
Composição Auxiliar	5853 SINAPI	TRATOR DE ESTEIRAS, POTÊNCIA 150 HP, PESO OPERACIONAL 16,7 T, COM RODA MOTRIZ ELEVADA E LÂMINA 3,18 M3 - CHI DIURNO. AF_06/2014	CHOR - CUSTOS HORÁRIOS DE MÁQUINAS E EQUIPAMENTOS	CHI	0,0060000	35,83	0,21
Composição Auxiliar	88316 SINAPI	SERVENTE COM ENCARGOS COMPLEMENTARES	SEDI - SERVIÇOS DIVERSOS	H	0,0090000	12,63	0,11
			MO sem LS =>		0,14	LS =>	0,10
			Valor do BDI =>		0,18	Valor com BDI =>	0,24
							0,87
2.5	Código Banco	Descrição	Tipo	Und	Quant.	Valor Unit	Total
Composição	100576 SINAPI	REGULARIZAÇÃO E COMPACTAÇÃO DE SUBLEITO DE SOLO PREDOMINANTEMENTE ARGILOSO. AF_11/2019	PAVI - PAVIMENTAÇÃO	m²	1,0000000	1,29	1,29
Composição Auxiliar	5901 SINAPI	CAMINHÃO PIPA 10.000 L TRUCADO, PESO BRUTO TOTAL 23.000 KG, CARGA ÚTIL MÁXIMA 15.935 KG, DISTÂNCIA ENTRE EIXOS 4,8 M, POTÊNCIA 230 CV, INCLUSIVE TANQUE DE AÇO PARA TRANSPORTE DE ÁGUA - CHP DIURNO. AF_06/2014	CHOR - CUSTOS HORÁRIOS DE MÁQUINAS E EQUIPAMENTOS	CHP	0,0010000	193,97	0,18
Composição Auxiliar	5932 SINAPI	MOTONIVELADORA POTÊNCIA BÁSICA LÍQUIDA (PRIMEIRA MARCHA) 125 HP, PESO BRUTO 13032 KG, LARGURA DA LÂMINA DE 3,7 M - CHP DIURNO. AF_06/2014	CHOR - CUSTOS HORÁRIOS DE MÁQUINAS E EQUIPAMENTOS	CHP	0,0001000	151,37	0,01
Composição Auxiliar	73438 SINAPI	ROLO COMPACTADOR VIBRATÓRIO PE DE CARNEIRO PARA SOLOS, POTÊNCIA 80 HP, PESO OPERACIONAL SEM/COM LASTRO 7,4 / 8,8 T, LARGURA DE TRABALHO 1,68 M - CHP DIURNO. AF_02/2016	CHOR - CUSTOS HORÁRIOS DE MÁQUINAS E EQUIPAMENTOS	CHP	0,0020000	113,83	0,22
Composição Auxiliar	5903 SINAPI	CAMINHÃO PIPA 10.000 L TRUCADO, PESO BRUTO TOTAL 23.000 KG, CARGA ÚTIL MÁXIMA 15.935 KG, DISTÂNCIA ENTRE EIXOS 4,8 M, POTÊNCIA 230 CV, INCLUSIVE TANQUE DE AÇO PARA TRANSPORTE DE ÁGUA - CHI DIURNO. AF_06/2014	CHOR - CUSTOS HORÁRIOS DE MÁQUINAS E EQUIPAMENTOS	CHI	0,0070000	40,56	0,28

003147



Obra
RECUPERAÇÃO DE ESTRADAS VICINAS DO MUNICÍPIO DE SÃO FRANCISCO/MA

Bancos
 SINAPI - 12/2021 - Maranhão

BDI
 27,17%

Encargos Sociais
 Desonorado:
 Horista: 73,99%
 Mensalista: 39,57%

Orçamento Sintético

Item	Código Banco	Descrição	Und	Quant.	Valor Unit	Valor Unit com BDI	Total	Peso (%)
1		SERVIÇOS PRELIMINARES					R\$ 130.183,71	7,96 %
1.1	GPU-19 Próprio	PLACA DE OBRA EM CHAPA DE AÇO GALVANIZADO	m²	4,50	R\$ 373,66	R\$ 475,18	R\$ 2.138,31	0,12 %
1.2	93584 SINAPI	EXECUÇÃO DE DEPÓSITO EM CANTEIRO DE OBRA EM CHAPA DE MADEIRA COMPENSADA, NÃO INCLUSO MOBILIÁRIO. AF_04/2016	m²	20,00	R\$ 514,23	R\$ 654,07	R\$ 13.081,40	0,75 %
1.3	GPU-002 Próprio	ADMINISTRAÇÃO DA OBRA	MÊS	6,00	R\$ 18.115,44	R\$ 20.494,00	R\$ 122.964,00	7,07 %
2		TERRAPLENAGEM					R\$ 1.577.494,22	80,72 %
2.1	107915 Próprio	LIMPEZA SUPERFICIAL DA CAMADA VEGETAL EM JAZIDA	m²	19999,98	R\$ 22,26	R\$ 28,33	R\$ 566.599,43	32,58 %
2.2	100979 SINAPI	CARGA, MANOBRA E DESCARGA DE SOLOS E MATERIAIS GRANULANTES EM CAMINHÃO BASCULANTE 14 MP - CARGA COM ESCAVADEIRA HIDRÁULICA (CAÇAMBA DE 1,20 MP / 155 HP) E DESCARGA LIVRE (UNIDADE: M3). AF_07/2020	m³	35243,32	R\$ 3,57	R\$ 4,50	R\$ 158.652,23	9,18 %
2.3	95429 SINAPI	TRANSPORTE COM CAMINHÃO BASCULANTE DE 18 MP, EM VIA URBANA EM REVESTIMENTO PRIMÁRIO (UNIDADE: TXKM). AF_07/2020	TXKM	458162,39	R\$ 0,75	R\$ 0,96	R\$ 435.254,27	25,03 %
2.4	100574 SINAPI	ESPALHAMENTO DE MATERIAL COM TRATOR DE ESTEIRAS. AF_11/2019	m³	35243,28	R\$ 0,89	R\$ 0,87	R\$ 30.661,65	1,78 %
2.5	100576 SINAPI	REGULARIZAÇÃO E COMPACTAÇÃO DE SUBLEITO DE SOLO PREDOMINANTEMENTE ARENOSO. AF_11/2019	m³	234955,27	R\$ 1,29	R\$ 1,64	R\$ 385.326,64	22,16 %
3		OBRA DE ARTE CORRENTE					R\$ 23.255,98	1,34 %
3.1	92818 SINAPI	TUBO DE CONCRETO PARA REDES COLETORAS DE ÁGUAS PLUVIAIS, DIÂMETRO DE 1500 MM, JUNTA RÍGIDA, INSTALADO EM LOCAL COM BAIXO NÍVEL DE INTERFERÊNCIAS - FORNECIMENTO E ASSENTAMENTO. AF_12/2015	M	18,00	R\$ 737,40	R\$ 937,75	R\$ 16.879,50	0,97 %
3.2	107916 Próprio	BOCA PARA BUEIRO DUPLO TUBULAR, DIÂMETRO = 1,50M, EM CONCRETO CICLOPICO, INCLUINDO FORMAS, ESCAVACAO, REATERRO E MATERIAIS, EXCLUINDO MATERIAL REATERRO JAZIDA E TRANSPORTE.	un	2,00	R\$ 2.511,40	R\$ 3.193,74	R\$ 6.387,48	0,37 %
					Total sem BDI	R\$	1.369.406,85	
					Total do BDI	R\$	368.538,06	
					Total Geral	R\$	1.738.944,91	

Tipo de Licitação TOMADA DE PREÇO Nº 003/2022
 Abertura da Licitação 29/11/2022 09:30
 Número do Processo Licitatório 037/2022 - CPLPMSF

Apresenta valor global de: Um milhão, setecentos e trinta e oito mil, novecentos e quarenta e quatro reais e noventa e um centavos.

São Luís/MA, 29 de novembro de 2022

JANDERSON DE ALBUQUERQUE FREIRE:05239984301

Assinado digitalmente por JANDERSON DE ALBUQUERQUE FREIRE:05239984301
 Razão: Eu estou aprovando este documento
 Localização: sua localização de assinatura aqui
 Foxit PDF Reader Versão: 11.2.1

VIVIANE SOUSA VIEIRA 60806078324

Assinado digitalmente por VIVIANE SOUSA VIEIRA 60806078324
 Razão: Eu estou aprovando este documento
 Localização: sua localização de assinatura aqui
 Foxit PDF Reader Versão: 11.2.1
VIVIANE SOUSA VIEIRA
 Empresária
 RG: 036621932009-8 SSP-MA
 CPF: 608.060.783-24
 Sócio Proprietário

JANDERSON DE ALBUQUERQUE FREIRE
 Eng.º Civil
 CREA 1116685027MA
 Responsável Técnico

003148

Composições Analíticas com Preço Unitário
 RECUPERAÇÃO DE ESTRADAS VICINAIS DO MUNICÍPIO DE SÃO FRANCISCO/MA

Bancos
 SINAPI - 12/2021 - Maranhão

B.D.L
 27,17%

Encargos Sociais
 Desonerado:
 Horaista: 73,99%
 Mensalista: 39,57%

Composições Analíticas com Preço Unitário

Composições Principais									
1.1	Código Banco	Descrição	Tipo	Und	Quant.	Valor Unit	Total		
Composição	CPU-19 Próprio	PLACA DE OBRA EM CHAPA DE AÇO GALVANIZADO	CANT - CANTEIRO DE OBRAS	m²	1,0000000	373,68	373,68		
Composição Auxiliar	88262 SINAPI	CARPINTEIRO DE FORMAS COM ENCARGOS COMPLEMENTARES	SEDI - SERVIÇOS DIVERSOS	H	4,1800000	18,39	76,46		
Composição Auxiliar	88316 SINAPI	SERVENTE COM ENCARGOS COMPLEMENTARES	SEDI - SERVIÇOS DIVERSOS	H	4,0000000	12,63	50,52		
Composição Auxiliar	94062 SINAPI	CONCRETO MAGRO PARA LASTRO, TRAÇO 1,4,5,4,5 (EM MASSA SECA DE CIMENTO/ AREIA MÉDIA/ BRITA 1) - PREPARO MECÂNICO COM BETONEIRA 400 L. AF_05/2021	FUES - FUNDAÇÕES E ESTRUTURAS	m³	0,1803000	239,30	43,14		
Insumo	00004417 SINAPI	SARRAFO NÃO APARELHADO 2,5 X 7 CM, EM MACARANDUBA, ANGELIM OU EQUIVALENTE DA REGIÃO - BRUTA	Material	M	5,0000000	5,41	27,05		
Insumo	00004491 SINAPI	PONTALETE 7,5 X 7,5 CM EM PINUS, MISTA OU EQUIVALENTE DA REGIÃO - BRUTA	Material	M	4,0000000	6,37	25,48		
Insumo	00004813 SINAPI	PLACA DE OBRA (PARA CONSTRUÇÃO CIVIL) EM CHAPA GALVANIZADA "N. 22", ADESIVADA, DE 2,4 X 1,2 M (SEM POSTES PARA FIXAÇÃO)	Material	m²	1,0000000	148,75	148,75		
Insumo	00005075 SINAPI	PREGO DE AÇO POLIDO COM CABECA 18 X 30 (2 3/4 X 10)	Material	KG	0,1520000	14,87	2,26		
			MO sem LS =>		68,35	LS =>	50,57	MO com LS =>	118,92
			Valor do BDI =>		101,52		Valor com BDI =>		475,18
1.2	Código Banco	Descrição	Tipo	Und	Quant.	Valor Unit	Total		
Composição	93584 SINAPI	EXECUÇÃO DE DEPÓSITO EM CANTEIRO DE OBRA EM CHAPA DE MADEIRA COMPENSADA, NÃO INCLUSO MOBILIÁRIO. AF_04/2016	CANT - CANTEIRO DE OBRAS	m²	1,0000000	514,33	514,33		
Composição Auxiliar	88441 SINAPI	PAREDE DE MADEIRA COMPENSADA PARA CONSTRUÇÃO TEMPORÁRIA EM CHAPA SIMPLES, EXTERNA, COM ÁREA LÍQUIDA MAIOR OU IGUAL A 6 M², SEM VÃO. AF_05/2018	CANT - CANTEIRO DE OBRAS	m²	0,5139000	67,78	34,80		
Composição Auxiliar	98442 SINAPI	PAREDE DE MADEIRA COMPENSADA PARA CONSTRUÇÃO TEMPORÁRIA EM CHAPA SIMPLES, EXTERNA, COM ÁREA LÍQUIDA MENOR QUE 6 M², SEM VÃO. AF_05/2018	CANT - CANTEIRO DE OBRAS	m²	0,5911000	69,99	41,37		
Composição Auxiliar	98445 SINAPI	PAREDE DE MADEIRA COMPENSADA PARA CONSTRUÇÃO TEMPORÁRIA EM CHAPA SIMPLES, EXTERNA, COM ÁREA LÍQUIDA MAIOR OU IGUAL A 6 M², COM VÃO. AF_05/2018	CANT - CANTEIRO DE OBRAS	m²	0,8023000	83,90	67,31		
Composição Auxiliar	98446 SINAPI	PAREDE DE MADEIRA COMPENSADA PARA CONSTRUÇÃO TEMPORÁRIA EM CHAPA SIMPLES, EXTERNA, COM ÁREA LÍQUIDA MENOR QUE 6 M², COM VÃO. AF_05/2018	CANT - CANTEIRO DE OBRAS	m²	0,6255000	112,06	70,59		
Composição Auxiliar	92543 SINAPI	TRAMA DE MADEIRA COMPOSTA POR TERÇAS PARA TELHADOS DE ATÉ 2 ÁGUAS PARA TELHA ONDULADA DE FIBROCIMENTO, METÁLICA, PLÁSTICA OU TERMOACÚSTICA, INCLUSO TRANSPORTE VERTICAL. AF_07/2019	COBE - COBERTURA	m²	1,7192000	16,99	29,20		
Composição Auxiliar	94210 SINAPI	TELHAMENTO COM TELHA ONDULADA DE FIBROCIMENTO E = 6 MM, COM RECOBRIMENTO LATERAL DE 1/4 DE ONDA PARA TELHADO COM INCLINAÇÃO MÁXIMA DE 10°, COM ATÉ 2 ÁGUAS, INCLUSO IÇAMENTO. AF_07/2019	COBE - COBERTURA	m²	1,7192000	33,79	58,09		
Composição Auxiliar	94559 SINAPI	JANELA DE AÇO TIPO BASCULANTE PARA VIDROS, COM BATENTE, FERRAGENS E PINTURA ANTICORROSIVA, EXCLUSIVE VIDROS, ACABAMENTO, ALIZAR E CONTRAMARCO, FORNECIMENTO E INSTALAÇÃO. AF_12/2019	ESQV - ESQUADRIAS/FERRAGENS/VIDROS	m²	0,0682000	463,47	30,01		
Composição Auxiliar	91341 SINAPI	PORTA EM ALUMÍNIO DE ABRIR TIPO VENEZIANA COM GUARNIÇÃO, FIXAÇÃO COM PARAFUSOS - FORNECIMENTO E INSTALAÇÃO. AF_12/2019	ESQV - ESQUADRIAS/FERRAGENS/VIDROS	m²	0,1530000	406,53	62,04		
Composição Auxiliar	95240 SINAPI	LASTRO DE CONCRETO MAGRO, APLICADO EM PISOS, LAJES SOBRE SOLO OU RADIEIS, ESPESSURA DE 3 CM. AF_07/2018	FUES - FUNDAÇÕES E ESTRUTURAS	m²	0,0983000	11,60	0,10		
Composição Auxiliar	95241 SINAPI	LASTRO DE CONCRETO MAGRO, APLICADO EM PISOS, LAJES SOBRE SOLO OU RADIEIS, ESPESSURA DE 5 CM. AF_07/2018	FUES - FUNDAÇÕES E ESTRUTURAS	m²	1,5110000	19,33	29,20		
Composição Auxiliar	101185 SINAPI	ALVENARIA DE EMBASAMENTO COM BLOCO ESTRUTURAL DE CONCRETO, DE 14X19X29CM E ARGAMASSA DE ASSENTAMENTO COM PREPARO EM BETONEIRA. AF_05/2020	FUES - FUNDAÇÕES E ESTRUTURAS	m³	0,0417000	538,81	22,46		
Composição Auxiliar	91852 SINAPI	ELETRODUTO FLEXÍVEL CORRUGADO, PVC, DN 20 MM (1/2"), PARA CIRCUITOS TERMINAIS, INSTALADO EM PAREDE - FORNECIMENTO E INSTALAÇÃO. AF_12/2015	INEL - INSTALAÇÃO ELÉTRICA/ELETRIFICAÇÃO E ILUMINAÇÃO EXTERNA	M	0,0662000	5,68	0,37		
Composição Auxiliar	91862 SINAPI	ELETRODUTO RÍGIDO ROSCÁVEL, PVC, DN 20 MM (1/2"), PARA CIRCUITOS TERMINAIS, INSTALADO EM FORRO - FORNECIMENTO E INSTALAÇÃO. AF_12/2015	INEL - INSTALAÇÃO ELÉTRICA/ELETRIFICAÇÃO E ILUMINAÇÃO EXTERNA	M	0,1325000	6,88	0,91		
Composição Auxiliar	91870 SINAPI	ELETRODUTO RÍGIDO ROSCÁVEL, PVC, DN 20 MM (1/2"), PARA CIRCUITOS TERMINAIS, INSTALADO EM PAREDE - FORNECIMENTO E INSTALAÇÃO. AF_12/2015	INEL - INSTALAÇÃO ELÉTRICA/ELETRIFICAÇÃO E ILUMINAÇÃO EXTERNA	M	0,1722000	7,29	1,25		
Composição Auxiliar	91924 SINAPI	CABO DE COBRE FLEXÍVEL ISOLADO, 1,5 MM², ANTI-CHAMA 450/750 V, PARA CIRCUITOS TERMINAIS - FORNECIMENTO E INSTALAÇÃO. AF_12/2015	INEL - INSTALAÇÃO ELÉTRICA/ELETRIFICAÇÃO E ILUMINAÇÃO EXTERNA	M	0,8755000	2,04	1,37		
Composição Auxiliar	95805 SINAPI	CONDULETE DE PVC, TIPO B, PARA ELETRODUTO DE PVC SOLDÁVEL DN 25 MM (3/4"), APARENTE - FORNECIMENTO E INSTALAÇÃO. AF_11/2016	INEL - INSTALAÇÃO ELÉTRICA/ELETRIFICAÇÃO E ILUMINAÇÃO EXTERNA	UN	0,1325000	16,12	2,11		
Composição Auxiliar	92023 SINAPI	INTERRUPTOR SIMPLES (1 MÓDULO) COM 1 TOMADA DE EMBUTIR 2P+T 10 A, INCLUINDO SUPORTE E PLACA - FORNECIMENTO E INSTALAÇÃO. AF_12/2015	INEL - INSTALAÇÃO ELÉTRICA/ELETRIFICAÇÃO E ILUMINAÇÃO EXTERNA	UN	0,0662000	30,31	2,00		
Composição Auxiliar	97586 SINAPI	LUMINÁRIA TIPO CALHA, DE SOBREPOR, COM 2 LÂMPADAS TUBULARES FLUORESCENTES DE 36 W, COM REATOR DE PARTIDA RÁPIDA - FORNECIMENTO E INSTALAÇÃO. AF_02/2020	INEL - INSTALAÇÃO ELÉTRICA/ELETRIFICAÇÃO E ILUMINAÇÃO EXTERNA	UN	0,0662000	125,21	8,28		
Composição Auxiliar	91170 SINAPI	FIXAÇÃO DE TUBOS HORIZONTAIS DE PVC, CPVC OU COBRE DIÂMETROS MENORES OU IGUAIS A 40 MM OU ELETROCALHAS ATÉ 150MM DE LARGURA, COM ABRAÇADEIRA METÁLICA RÍGIDA TIPO D 1/2, FIXADA EM PERFILADO EM LAJE. AF_05/2015	INHI - INSTALAÇÕES HIDROSANITÁRIAS	M	0,1325000	2,56	0,30		
Composição Auxiliar	91173 SINAPI	FIXAÇÃO DE TUBOS VERTICAIS DE PPR DIÂMETROS MENORES OU IGUAIS A 40 MM COM ABRAÇADEIRA METÁLICA RÍGIDA TIPO D 1/2, FIXADA EM PERFILADO EM ALVENARIA. AF_05/2015	INHI - INSTALAÇÕES HIDROSANITÁRIAS	M	0,1722000	1,29	0,22		
Composição Auxiliar	93358 SINAPI	ESCAVAÇÃO MANUAL DE VALA COM PROFUNDIDADE MENOR OU IGUAL A 1,30 M. AF_02/2021	MOVT - MOVIMENTO DE TERRA	m³	0,0404000	49,96	2,01		
Composição Auxiliar	96395 SINAPI	REATERRO MANUAL APOIADO COM SOQUETE. AF_10/2017	MOVT - MOVIMENTO DE TERRA	m³	0,0106000	30,29	0,32		

JANDERSON DE ALBUQUERQUE FREIRE
 Eng.º Civil
 CREA 1116685027MA
 Responsável Técnico

VIVIANE SOUSA VIEIRA
 Empresária
 RG: 036621932009-8 SSP-MA
 CPF: 608.060.783-24
 Sócio Proprietário

003149

Composições Analíticas com Preço Unitário
 RECUPERAÇÃO DE ESTRADAS VICINAIS DO MUNICÍPIO DE SÃO FRANCISCO/MA

Bancos
 SINAPI - 12/2021 - Maranhão

B.D.I.
 27,17%

Encargos Sociais
 Desoneroso:
 Horista: 73,99%
 Mensalista: 39,57%

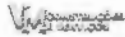

Composições Analíticas com Preço Unitário

Composição	Código Banco	Descrição	Tipo	Und	Quant.	Valor Unit	Total
Auxiliar	85488 SINAPI	APLICAÇÃO MANUAL DE PINTURA COM TINTA LÁTEX ACRÍLICA EM PAREDES, DUAS DEMÃOS. AF_06/2014	PINT - PINTURAS	m²	5,0649000	9,83	49,75
Insumo	00011456 SINAPI	FERROLHO COM FECHO / TRINCO REDONDO, EM AÇO GALVANIZADO / ZINCADO, DE SOBREPOR, COM COMPRIMENTO DE 8" E ESPESSURA MÍNIMA DA CHAPA DE 1,50 MM	Material	UN	0,0662000	10,47	0,69
					MO sem LS => 74,00	LS => 54,82	MO com LS => 128,90
					Valor do BDI => 138,74		Valor com BDI => 654,07
1.3	Código Banco	Descrição	Tipo	Und	Quant.	Valor Unit	Total
Composição	CPU-002 Próprio	ADMINISTRAÇÃO DA OBRA	SERT - SERVIÇOS TÉCNICOS	MES	1,0000000	16.115,44	16.115,44
Insumo	00040811 SINAPI	ENGENHEIRO CIVIL DE OBRA JUNIOR (MENSALISTA)	Mão de Obra	MES	0,9617200	13.051,07	12.551,47
Insumo	00040818 SINAPI	ENCARREGADO GERAL DE OBRAS (MENSALISTA)	Mão de Obra	MES	1,0031000	3.552,96	3.563,97
					MO sem LS => 9.282,28	LS => 6.853,18	MO com LS => 16.115,44
					Valor do BDI => 4.378,56		Valor com BDI => 20.494,00
2.1	Código Banco	Descrição	Tipo	Und	Quant.	Valor Unit	Total
Composição	107915 Próprio	LIMPEZA SUPERFICIAL DA CAMADA VEGETAL EM JAZIDA	SEDI - SERVIÇOS DIVERSOS	m²	1,0000000	22,28	22,28
Composição Auxiliar	5851 SINAPI	TRATOR DE ESTEIRAS, POTÊNCIA 150 HP, PESO OPERACIONAL 16,7 T, COM RODA MOTRIZ ELEVADA E LÂMINA 3,18 M3 - CHP DIURNO. AF_06/2014	CHOR - CUSTOS HORÁRIOS DE MÁQUINAS E EQUIPAMENTOS	CHP	0,0022190	125,87	0,27
Composição Auxiliar	88316 SINAPI	SERVENTE COM ENCARGOS COMPLEMENTARES	SEDI - SERVIÇOS DIVERSOS	H	1,7429033	12,63	22,01
					MO sem LS => 10,80	LS => 7,85	MO com LS => 18,45
					Valor do BDI => 6,05		Valor com BDI => 28,33
2.2	Código Banco	Descrição	Tipo	Und	Quant.	Valor Unit	Total
Composição	100979 SINAPI	CARGA, MANOBRA E DESCARGA DE SOLOS E MATERIAIS GRANULARES EM CAMINHÃO BASCULANTE 14 M³ - CARGA COM ESCAVADEIRA HIDRÁULICA (CAÇAMBA DE 1,20 M³ / 155 HP) E DESCARGA LIVRE (UNIDADE: M3). AF_07/2020	TRAN - TRANSPORTES, CARGAS E DESCARGAS	m³	1,0000000	3,57	3,57
Composição Auxiliar	89878 SINAPI	CAMINHÃO BASCULANTE 14 M3, COM CAVALO MECÂNICO DE CAPACIDADE MÁXIMA DE TRACÇÃO COMBINADO DE 36000 KG, POTÊNCIA 286 CV, INCLUSIVE SEMIREBOQUE COM CAÇAMBA METÁLICA - CHP DIURNO. AF_12/2014	CHOR - CUSTOS HORÁRIOS DE MÁQUINAS E EQUIPAMENTOS	CHP	0,0127000	168,62	2,14
Composição Auxiliar	88907 SINAPI	ESCAVADEIRA HIDRÁULICA SOBRE ESTEIRAS, CAÇAMBA 1,20 M3, PESO OPERACIONAL 21 T, POTÊNCIA BRUTA 155 HP - CHP DIURNO. AF_06/2014	CHOR - CUSTOS HORÁRIOS DE MÁQUINAS E EQUIPAMENTOS	CHP	0,0042000	173,91	0,73
Composição Auxiliar	88908 SINAPI	ESCAVADEIRA HIDRÁULICA SOBRE ESTEIRAS, CAÇAMBA 1,20 M3, PESO OPERACIONAL 21 T, POTÊNCIA BRUTA 155 HP - CHI DIURNO. AF_08/2014	CHOR - CUSTOS HORÁRIOS DE MÁQUINAS E EQUIPAMENTOS	CHI	0,0067000	56,42	0,37
Composição Auxiliar	89877 SINAPI	CAMINHÃO BASCULANTE 14 M3, COM CAVALO MECÂNICO DE CAPACIDADE MÁXIMA DE TRACÇÃO COMBINADO DE 36000 KG, POTÊNCIA 286 CV, INCLUSIVE SEMIREBOQUE COM CAÇAMBA METÁLICA - CHI DIURNO. AF_12/2014	CHOR - CUSTOS HORÁRIOS DE MÁQUINAS E EQUIPAMENTOS	CHI	0,0093000	36,18	0,33
					MO sem LS => 0,35	LS => 0,28	MO com LS => 0,61
					Valor do BDI => 0,96		Valor com BDI => 4,53
2.3	Código Banco	Descrição	Tipo	Und	Quant.	Valor Unit	Total
Composição	95429 SINAPI	TRANSPORTE COM CAMINHÃO BASCULANTE DE 18 M³, EM VIA URBANA EM REVESTIMENTO PRIMÁRIO (UNIDADE: TXKM). AF_07/2020	TRAN - TRANSPORTES, CARGAS E DESCARGAS	TXKM	1,0000000	0,75	0,75
Composição Auxiliar	89883 SINAPI	CAMINHÃO BASCULANTE 18 M3, COM CAVALO MECÂNICO DE CAPACIDADE MÁXIMA DE TRACÇÃO COMBINADO DE 45000 KG, POTÊNCIA 330 CV, INCLUSIVE SEMIREBOQUE COM CAÇAMBA METÁLICA - CHP DIURNO. AF_12/2014	CHOR - CUSTOS HORÁRIOS DE MÁQUINAS E EQUIPAMENTOS	CHP	0,0034000	208,27	0,70
Composição Auxiliar	89884 SINAPI	CAMINHÃO BASCULANTE 18 M3, COM CAVALO MECÂNICO DE CAPACIDADE MÁXIMA DE TRACÇÃO COMBINADO DE 45000 KG, POTÊNCIA 330 CV, INCLUSIVE SEMIREBOQUE COM CAÇAMBA METÁLICA - CHI DIURNO. AF_12/2014	CHOR - CUSTOS HORÁRIOS DE MÁQUINAS E EQUIPAMENTOS	CHI	0,0014000	39,09	0,05
					MO sem LS => 0,05	LS => 0,03	MO com LS => 0,08
					Valor do BDI => 0,20		Valor com BDI => 0,95
2.4	Código Banco	Descrição	Tipo	Und	Quant.	Valor Unit	Total
Composição	100574 SINAPI	ESPALHAMENTO DE MATERIAL COM TRATOR DE ESTEIRAS. AF_11/2019	PAVI - PAVIMENTAÇÃO	m²	1,0000000	0,69	0,69
Composição Auxiliar	5851 SINAPI	TRATOR DE ESTEIRAS, POTÊNCIA 150 HP, PESO OPERACIONAL 16,7 T, COM RODA MOTRIZ ELEVADA E LÂMINA 3,18 M3 - CHP DIURNO. AF_06/2014	CHOR - CUSTOS HORÁRIOS DE MÁQUINAS E EQUIPAMENTOS	CHP	0,0030000	125,97	0,37
Composição Auxiliar	5853 SINAPI	TRATOR DE ESTEIRAS, POTÊNCIA 150 HP, PESO OPERACIONAL 16,7 T, COM RODA MOTRIZ ELEVADA E LÂMINA 3,18 M3 - CHI DIURNO. AF_06/2014	CHOR - CUSTOS HORÁRIOS DE MÁQUINAS E EQUIPAMENTOS	CHI	0,0060000	35,83	0,21
Composição Auxiliar	88316 SINAPI	SERVENTE COM ENCARGOS COMPLEMENTARES	SEDI - SERVIÇOS DIVERSOS	H	0,0090000	12,63	0,11
					MO sem LS => 0,14	LS => 0,10	MO com LS => 0,24
					Valor do BDI => 0,18		Valor com BDI => 0,87
2.5	Código Banco	Descrição	Tipo	Und	Quant.	Valor Unit	Total
Composição	100578 SINAPI	REGULARIZAÇÃO E COMPACTAÇÃO DE SUBLEITO DE SOLO PREDOMINANTEMENTE ARGILOSO. AF_11/2019	PAVI - PAVIMENTAÇÃO	m²	1,0000000	1,29	1,29
Composição Auxiliar	5901 SINAPI	CAMINHÃO PIPA 10.000 L TRUCADO, PESO BRUTO TOTAL 23.000 KG, CARGA ÚTIL MÁXIMA 15.935 KG, DISTÂNCIA ENTRE EIXOS 4,8 M, POTÊNCIA 230 CV, INCLUSIVE TANQUE DE AÇO PARA TRANSPORTE DE ÁGUA - CHP DIURNO. AF_06/2014	CHOR - CUSTOS HORÁRIOS DE MÁQUINAS E EQUIPAMENTOS	CHP	0,0010000	183,87	0,18
Composição Auxiliar	5932 SINAPI	MOTONIVELADORA POTÊNCIA BÁSICA LÍQUIDA (PRIMEIRA MARCHA) 125 HP, PESO BRUTO 13032 KG, LARGURA DA LÂMINA DE 3,7 M - CHP DIURNO. AF_06/2014	CHOR - CUSTOS HORÁRIOS DE MÁQUINAS E EQUIPAMENTOS	CHP	0,0001000	151,37	0,01
Composição Auxiliar	73436 SINAPI	ROLO COMPACTADOR VIBRATÓRIO PÊ DE CARNEIRO PARA SOLOS, POTÊNCIA 80 HP, PESO OPERACIONAL SEMCOM LASTRO 7,4 / 8,8 T, LARGURA DE TRABALHO 1,68 M - CHP DIURNO. AF_02/2016	CHOR - CUSTOS HORÁRIOS DE MÁQUINAS E EQUIPAMENTOS	CHP	0,0020000	113,83	0,22
Composição Auxiliar	5903 SINAPI	CAMINHÃO PIPA 10.000 L TRUCADO, PESO BRUTO TOTAL 23.000 KG, CARGA ÚTIL MÁXIMA 15.935 KG, DISTÂNCIA ENTRE EIXOS 4,8 M, POTÊNCIA 230 CV, INCLUSIVE TANQUE DE AÇO PARA TRANSPORTE DE ÁGUA - CHI DIURNO. AF_06/2014	CHOR - CUSTOS HORÁRIOS DE MÁQUINAS E EQUIPAMENTOS	CHI	0,0070000	40,56	0,28

JANDERSON DE ALBUQUERQUE FREIRE
 Eng.º Civil
 CREA 1116685027/MA
 Responsável Técnico

VIVIANE SOUSA VIEIRA
 Empresária
 RG: 036621932009-8 SSP-MA
 CPF: 608.060.783-24
 Sócio Proprietário

003150

Composições Analíticas com Preço Unitário
RECUPERAÇÃO DE ESTRADAS VICINAIS DO MUNICÍPIO DE SÃO FRANCISCO/MA

Bancos
SINAPI - 12/2021 - Maranhão

B.D.L
27,17%

Encargos Sociais
Desonerado:
Horista: 73,99%
Mensalista: 39,57%

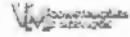

Composições Analíticas com Preço Unitário

Composição Auxiliar	93244 SINAPI	ROLO COMPACTADOR VIBRATÓRIO PÉ DE CARNEIRO PARA SOLOS, POTÊNCIA 80 HP, PESO OPERACIONAL SEM/COM LASTRO 7,4 / 8,8 T, LARGURA DE TRABALHO 1,68 M - CHI DIURNO. AF. 02/2016	CHOR - CUSTOS HORÁRIOS DE MÁQUINAS E EQUIPAMENTOS	CHI	0,0080000	31,88	0,19
Composição Auxiliar	5934 SINAPI	MOTONIVELADORA POTÊNCIA BÁSICA LÍQUIDA (PRIMEIRA MARCHA) 125 HP, PESO BRUTO 13032 KG, LARGURA DA LÂMINA DE 3,7 M - CHI DIURNO. AF. 06/2014	CHOR - CUSTOS HORÁRIOS DE MÁQUINAS E EQUIPAMENTOS	CHI	0,0080000	39,02	0,31
Composição Auxiliar	88316 SINAPI	SERVENTE COM ENCARGOS COMPLEMENTARES	SEDI - SERVIÇOS DIVERSOS	H	0,0080000	12,63	0,10
			MO sem LS =>		0,33	0,25	0,58
			Valor do BDI =>		0,35		1,64

3.1	Código Banco	Descrição	Tipo	Und	Quant.	Valor Unit	Total
Composição	92818 SINAPI	TUBO DE CONCRETO PARA REDES COLETORAS DE ÁGUAS PLUVIAIS, DIÂMETRO DE 1500 MM, JUNTA RÍGIDA, INSTALADO EM LOCAL COM BAIXO NÍVEL DE INTERFERÊNCIAS - FORNECIMENTO E ASSENTAMENTO. AF. 12/2015	ASTU - ASSENTAMENTO DE TUBOS E PECAS	M	1,0000000	737,40	737,40
Composição Auxiliar	5631 SINAPI	ESCAVADEIRA HIDRÁULICA SOBRE ESTEIRAS, CAÇAMBA 0,80 M3, PESO OPERACIONAL 17 T, POTENCIA BRUTA 111 HP - CHP DIURNO. AF. 06/2014	CHOR - CUSTOS HORÁRIOS DE MÁQUINAS E EQUIPAMENTOS	CHP	0,2812000	143,87	40,45
Composição Auxiliar	5832 SINAPI	ESCAVADEIRA HIDRÁULICA SOBRE ESTEIRAS, CAÇAMBA 0,80 M3, PESO OPERACIONAL 17 T, POTENCIA BRUTA 111 HP - CHI DIURNO. AF. 06/2014	CHOR - CUSTOS HORÁRIOS DE MÁQUINAS E EQUIPAMENTOS	CHI	0,5928000	53,11	31,48
Composição Auxiliar	88629 SINAPI	ARGAMASSA TRAÇO 1:3 (EM VOLUME DE CIMENTO E AREIA MÉDIA ÚMIDA), PREPARO MANUAL. AF. 08/2019	SEDI - SERVIÇOS DIVERSOS	m³	0,0472000	436,13	20,53
Composição Auxiliar	88246 SINAPI	ASSENTADOR DE TUBOS COM ENCARGOS COMPLEMENTARES	SEDI - SERVIÇOS DIVERSOS	H	1,3254000	17,80	23,59
Composição Auxiliar	88316 SINAPI	SERVENTE COM ENCARGOS COMPLEMENTARES	SEDI - SERVIÇOS DIVERSOS	H	2,6507000	12,63	33,47
Composição Insumo	00007758 SINAPI	TUBO DE CONCRETO ARMADO PARA AGUAS PLUVIAIS, CLASSE PA-1, COM ENCAIXE PONTA E BOLSA, DIAMETRO NOMINAL DE 1500 MM	Material	M	1,0300000	570,76	587,88
			MO sem LS =>		42,17	31,21	73,38
			Valor do BDI =>		200,35		937,75

3.2	Código Banco	Descrição	Tipo	Und	Quant.	Valor Unit	Total
Composição	107916 Próprio	BOCA PARA BUEIRO DUPLO TUBULAR, DIAMETRO =1,50M, EM CONCRETO CICLOPICO, INCLUINDO FORMAS, ESCAVACAO, REATERRO E MATERIAIS, EXCLUINDO MATERIAL REATERRO JAZIDA E TRANSPORTE.	SEDI - SERVIÇOS DIVERSOS	un	1,0000000	2.511,40	2.511,40
Composição Auxiliar	92411 SINAPI	MONTAGEM E DESMONTAGEM DE FÓRMA DE PILARES RETANGULARES E ESTRUTURAS SIMILARES, PÉ DIREITO SIMPLES, EM MADEIRA SERRADA, 2 UTILIZAÇÕES. AF. 09/2020	FUES - FUNDAÇÕES E ESTRUTURAS	m²	14,1360000	113,85	1.609,38
Composição Auxiliar	101792 SINAPI	ESCORAMENTO DE FÓRMAS DE LAJE EM MADEIRA NÃO APARELHADA, PÉ-DIREITO SIMPLES, INCLUSO TRAVAMENTO, 4 UTILIZAÇÕES. AF. 09/2020	FUES - FUNDAÇÕES E ESTRUTURAS	m²	7,3000000	11,93	87,08
Composição Auxiliar	93358 SINAPI	ESCAVAÇÃO MANUAL DE VALA COM PROFUNDIDADE MENOR OU IGUAL A 1,30 M. AF. 02/2021	MOVT - MOVIMENTO DE TERRA	m³	1,8700000	49,96	60,42
Composição Auxiliar	73381 SINAPI	CONCRETO CICLOPICO FCK=10MPA 30% PEDRA DE MAO INCLUSIVE LANÇAMENTO	SEDI - SERVIÇOS DIVERSOS	m³	2,2920000	314,80	721,52
			MO sem LS =>		625,07	462,49	1.087,56
			Valor do BDI =>		682,34		3.193,74

Composições Auxiliares

	Código Banco	Descrição	Tipo	Und	Quant.	Valor Unit	Total
Composição	88239 SINAPI	AJUDANTE DE CARPINTEIRO COM ENCARGOS COMPLEMENTARES	SEDI - SERVIÇOS DIVERSOS	H	1,0000000	13,85	13,85
Composição Auxiliar	88309 SINAPI	CURSO DE CAPACITAÇÃO PARA AJUDANTE DE CARPINTEIRO (ENCARGOS COMPLEMENTARES) - HORISTA	SEDI - SERVIÇOS DIVERSOS	H	1,0000000	0,13	0,13
Insumo	00037370 SINAPI	ALIMENTAÇÃO - HORISTA (COLETADO CAIXA)	Outros	H	1,0000000	0,01	0,01
Insumo	00006117 SINAPI	CARPINTEIRO AUXILIAR	Mão de Obra	H	1,0000000	11,65	11,65
Insumo	00043483 SINAPI	EPI - FAMILIA CARPINTEIRO DE FORMAS - HORISTA (ENCARGOS COMPLEMENTARES - COLETADO CAIXA)	Equipamento	H	1,0000000	0,83	0,83
Insumo	00037372 SINAPI	EXAMES - HORISTA (COLETADO CAIXA)	Outros	H	1,0000000	0,53	0,53
Insumo	00043459 SINAPI	FERRAMENTAS - FAMILIA CARPINTEIRO DE FORMAS - HORISTA (ENCARGOS COMPLEMENTARES - COLETADO CAIXA)	Equipamento	H	1,0000000	0,31	0,31
Insumo	00037373 SINAPI	SEGURO - HORISTA (COLETADO CAIXA)	Taxas	H	1,0000000	0,01	0,01
Insumo	00037371 SINAPI	TRANSPORTE - HORISTA (COLETADO CAIXA)	Serviços	H	1,0000000	0,38	0,38
			MO sem LS =>		6,77	5,01	11,78
			Valor do BDI =>		3,76		17,61

	Código Banco	Descrição	Tipo	Und	Quant.	Valor Unit	Total
Composição	101185 SINAPI	ALVENARIA DE EMBASAMENTO COM BLOCO ESTRUTURAL DE CONCRETO, DE 14X19X29CM E ARGAMASSA DE ASSENTAMENTO COM PREPARO EM BETONEIRA. AF. 05/2020	FUES - FUNDAÇÕES E ESTRUTURAS	m²	1,0000000	538,81	538,81
Composição Auxiliar	87292 SINAPI	ARGAMASSA TRAÇO 1:2:8 (EM VOLUME DE CIMENTO, CAL E AREIA MÉDIA ÚMIDA) PARA EMBOCO/MASSA ÚNICA/ASSENTAMENTO DE ALVENARIA DE VEDAÇÃO, PREPARO MECÂNICO COM BETONEIRA 400 L. AF. 08/2019	SEDI - SERVIÇOS DIVERSOS	m³	0,1300000	336,81	43,78
Composição Auxiliar	88309 SINAPI	PEDREIRO COM ENCARGOS COMPLEMENTARES	SEDI - SERVIÇOS DIVERSOS	H	10,2690000	18,57	190,58
Composição Auxiliar	88316 SINAPI	SERVENTE COM ENCARGOS COMPLEMENTARES	SEDI - SERVIÇOS DIVERSOS	H	5,1320000	12,63	84,81
Composição Insumo	09034506 SINAPI	BLOCO DE CONCRETO ESTRUTURAL 14 X 19 X 29 CM, FBK 6 MPA (NBR 8130)	Material	UN	122,2700000	1,96	239,04
			MO sem LS =>		133,55	98,82	232,37
			Valor do BDI =>		146,39		685,20

	Código Banco	Descrição	Tipo	Und	Quant.	Valor Unit	Total
Composição	88489 SINAPI	APLICAÇÃO MANUAL DE PINTURA COM TINTA LÁTEX ACRÍLICA EM PAREDES, DUAS DEMÃOS. AF. 06/2014	PINT - PINTURAS	m²	1,0000000	9,83	9,83
Composição Auxiliar	88310 SINAPI	PINTOR COM ENCARGOS COMPLEMENTARES	SEDI - SERVIÇOS DIVERSOS	H	0,1870000	19,25	3,59
Composição Auxiliar	88316 SINAPI	SERVENTE COM ENCARGOS COMPLEMENTARES	SEDI - SERVIÇOS DIVERSOS	H	0,0690000	12,63	0,87

JANDERSON DE ALBUQUERQUE FREIRE
 Eng.º Civil
 CREA 1116085027/MA
 Responsável Técnico

VIVIANE SOUSA VIEIRA
 Empresária
 RG: 036621932009-8 SSP-MA
 CPF: 608.060.783-24
 Sócio Proprietário

Composições Analíticas com Preço Unitário
 RECUPERAÇÃO DE ESTRADAS VICINAIS DO MUNICÍPIO DE SÃO FRANCISCO/MA

Bancos
 SINAPI - 12/2021 - Maranhão B.D.I.
 27,17%

Encargos Sociais
 Desoneração:
 Hora: 73,99%
 Mensalista: 39,57%

Composições Analíticas com Preço Unitário

Insu	Código Banco	Descrição	Material	Und	Quant.	Valor Unit	Total
00007356	SINAPI	TINTA LATEX ACRILICA PREMIUM, COR BRANCO FOSCO		L	0,3300000	18,29	5,37
				MO sem LS =>	2,17	LS =>	1,60
				Valor do BDI =>	2,67	MO com LS =>	3,77
						Valor com BDI =>	12,50
Composição	Código Banco	Descrição	Tipo	Und	Quant.	Valor Unit	Total
	87292	SINAPI ARGAMASSA TRAÇO 1:2:8 (EM VOLUME DE CIMENTO, CAL E AREIA MÉDIA ÚMIDA) PARA EMBOÇO/MASSA ÚNICA/ASSENTAMENTO DE ALVENARIA DE VEDAÇÃO, PREPARO MECÂNICO COM BETONEIRA 400 L. AF 08/2019	SEDI - SERVIÇOS DIVERSOS	m³	1,0000000	336,81	336,81
Composição Auxiliar	88830	SINAPI BETONEIRA CAPACIDADE NOMINAL DE 400 L, CAPACIDADE DE MISTURA 280 L, MOTOR ELÉTRICO TRIFÁSICO POTÊNCIA DE 2 CV, SEM CARREGADOR - CHP DIURNO. AF 10/2014	CHOR - CUSTOS HORÁRIOS DE MÁQUINAS E EQUIPAMENTOS	CHP	1,0500000	1,06	1,11
Composição Auxiliar	88831	SINAPI BETONEIRA CAPACIDADE NOMINAL DE 400 L, CAPACIDADE DE MISTURA 280 L, MOTOR ELÉTRICO TRIFÁSICO POTÊNCIA DE 2 CV, SEM CARREGADOR - CHI DIURNO. AF 10/2014	CHOR - CUSTOS HORÁRIOS DE MÁQUINAS E EQUIPAMENTOS	CHI	3,4500000	0,22	0,75
Composição Auxiliar	88377	SINAPI OPERADOR DE BETONEIRA ESTACIONÁRIA/MISTURADOR COM ENCARGOS COMPLEMENTARES	SEDI - SERVIÇOS DIVERSOS	H	4,5000000	17,71	79,69
Insu	00000370	SINAPI AREIA MÉDIA - POSTO JAZIDA/FORNECEDOR (RETIRODO NA JAZIDA, SEM TRANSPORTE)	Material	m³	1,1800000	34,71	40,26
Insu	00001106	SINAPI CAL HIDRATADA CH-I PARA ARGAMASSAS	Material	KG	174,1000000	0,56	97,49
Insu	00001379	SINAPI CIMENTO PORTLAND COMPOSTO CP II-32	Material	KG	195,8600000	0,60	117,51
				MO sem LS =>	42,05	LS =>	31,12
				Valor do BDI =>	91,51	MO com LS =>	73,17
						Valor com BDI =>	428,32
Composição	Código Banco	Descrição	Tipo	Und	Quant.	Valor Unit	Total
	88829	SINAPI ARGAMASSA TRAÇO 1:3 (EM VOLUME DE CIMENTO E AREIA MÉDIA ÚMIDA), PREPARO MANUAL. AF 08/2019	SEDI - SERVIÇOS DIVERSOS	m³	1,0000000	435,13	435,13
Composição Auxiliar	88316	SINAPI SERVENTE COM ENCARGOS COMPLEMENTARES	SEDI - SERVIÇOS DIVERSOS	H	8,5700000	12,63	108,23
Insu	00000370	SINAPI AREIA MÉDIA - POSTO JAZIDA/FORNECEDOR (RETIRODO NA JAZIDA, SEM TRANSPORTE)	Material	m³	1,0700000	34,71	37,13
Insu	00001379	SINAPI CIMENTO PORTLAND COMPOSTO CP II-32	Material	KG	482,9600000	0,60	289,77
				MO sem LS =>	52,06	LS =>	38,52
				Valor do BDI =>	118,22	MO com LS =>	90,58
						Valor com BDI =>	553,35
Composição	Código Banco	Descrição	Tipo	Und	Quant.	Valor Unit	Total
	88248	SINAPI ASSENTADOR DE TUBOS COM ENCARGOS COMPLEMENTARES	SEDI - SERVIÇOS DIVERSOS	H	1,0000000	17,80	17,80
Composição Auxiliar	95315	SINAPI CURSO DE CAPACITAÇÃO PARA ASSENTADOR DE TUBOS (ENCARGOS COMPLEMENTARES) - HORISTA	SEDI - SERVIÇOS DIVERSOS	H	1,0000000	0,19	0,19
Insu	00037370	SINAPI ALIMENTAÇÃO - HORISTA (COLETADO CAIXA)	Outros	H	1,0000000	0,01	0,01
Insu	00040331	SINAPI ASSENTADOR DE MANILHAS	Mão de Obra	H	1,0000000	16,16	16,16
Insu	00043488	SINAPI EPI - FAMÍLIA OPERADOR ESCAVADEIRA - HORISTA (ENCARGOS COMPLEMENTARES - COLETADO CAIXA)	Equipamento	H	1,0000000	0,51	0,51
Insu	00043464	SINAPI FERRAMENTAS - FAMÍLIA OPERADOR ESCAVADEIRA - HORISTA (ENCARGOS COMPLEMENTARES - COLETADO CAIXA)	Equipamento	H	1,0000000	0,01	0,01
Insu	00037372	SINAPI EXAMES - HORISTA (COLETADO CAIXA)	Outros	H	1,0000000	0,53	0,53
Insu	00037373	SINAPI SEGURO - HORISTA (COLETADO CAIXA)	Taxas	H	1,0000000	0,01	0,01
Insu	00037371	SINAPI TRANSPORTE - HORISTA (COLETADO CAIXA)	Serviços	H	1,0000000	0,38	0,38
				MO sem LS =>	9,40	LS =>	6,95
				Valor do BDI =>	4,83	MO com LS =>	16,35
						Valor com BDI =>	22,63
Composição	Código Banco	Descrição	Tipo	Und	Quant.	Valor Unit	Total
	88247	SINAPI AUXILIAR DE ELETRICISTA COM ENCARGOS COMPLEMENTARES	SEDI - SERVIÇOS DIVERSOS	H	1,0000000	12,87	12,87
Composição Auxiliar	95316	SINAPI CURSO DE CAPACITAÇÃO PARA AUXILIAR DE ELETRICISTA (ENCARGOS COMPLEMENTARES) - HORISTA	SEDI - SERVIÇOS DIVERSOS	H	1,0000000	0,31	0,31
Insu	00000247	SINAPI AJUDANTE DE ELETRICISTA	Mão de Obra	H	1,0000000	10,40	10,40
Insu	00037370	SINAPI ALIMENTAÇÃO - HORISTA (COLETADO CAIXA)	Outros	H	1,0000000	0,01	0,01
Insu	00043484	SINAPI EPI - FAMÍLIA ELETRICISTA - HORISTA (ENCARGOS COMPLEMENTARES - COLETADO CAIXA)	Equipamento	H	1,0000000	0,71	0,71
Insu	00037372	SINAPI EXAMES - HORISTA (COLETADO CAIXA)	Outros	H	1,0000000	0,53	0,53
Insu	00043460	SINAPI FERRAMENTAS - FAMÍLIA ELETRICISTA - HORISTA (ENCARGOS COMPLEMENTARES - COLETADO CAIXA)	Equipamento	H	1,0000000	0,52	0,52
Insu	00037373	SINAPI SEGURO - HORISTA (COLETADO CAIXA)	Taxas	H	1,0000000	0,01	0,01
Insu	00037371	SINAPI TRANSPORTE - HORISTA (COLETADO CAIXA)	Serviços	H	1,0000000	0,38	0,38
				MO sem LS =>	6,16	LS =>	4,55
				Valor do BDI =>	3,49	MO com LS =>	10,71
						Valor com BDI =>	16,38
Composição	Código Banco	Descrição	Tipo	Und	Quant.	Valor Unit	Total
	88248	SINAPI AUXILIAR DE ENCANADOR OU BOMBEIRO HIDRÁULICO COM ENCARGOS COMPLEMENTARES	SEDI - SERVIÇOS DIVERSOS	H	1,0000000	13,58	13,58
Composição Auxiliar	95317	SINAPI CURSO DE CAPACITAÇÃO PARA AUXILIAR DE ENCANADOR OU BOMBEIRO HIDRÁULICO (ENCARGOS COMPLEMENTARES) - HORISTA	SEDI - SERVIÇOS DIVERSOS	H	1,0000000	0,17	0,17
Insu	00037370	SINAPI ALIMENTAÇÃO - HORISTA (COLETADO CAIXA)	Outros	H	1,0000000	0,01	0,01
Insu	00000246	SINAPI AUXILIAR DE ENCANADOR OU BOMBEIRO HIDRÁULICO	Mão de Obra	H	1,0000000	11,85	11,85
Insu	00043485	SINAPI EPI - FAMÍLIA ENCANADOR - HORISTA (ENCARGOS COMPLEMENTARES - COLETADO CAIXA)	Equipamento	H	1,0000000	0,62	0,62
Insu	00037372	SINAPI EXAMES - HORISTA (COLETADO CAIXA)	Outros	H	1,0000000	0,53	0,53
Insu	00043461	SINAPI FERRAMENTAS - FAMÍLIA ENCANADOR - HORISTA (ENCARGOS COMPLEMENTARES - COLETADO CAIXA)	Equipamento	H	1,0000000	0,21	0,21
Insu	00037373	SINAPI SEGURO - HORISTA (COLETADO CAIXA)	Taxas	H	1,0000000	0,01	0,01



003152

Composições Analíticas com Preço Unitário
 RECUPERAÇÃO DE ESTRADAS VICINAIS DO MUNICÍPIO DE SÃO FRANCISCO/MA

Bancos
 SINAPI - 12/2021 - Maranhão

B.D.I.
 27,17%

Encargos Sociais
 Desonerado:
 Horista: 73,99%
 Mensalista: 39,57%



Composições Analíticas com Preço Unitário

Insorito	Código Banco	Descrição	Tipo	Und	Quant.	Valor Unit	Total
0003731 SINAPI		TRANSPORTE - HORISTA (COLETADO CAIXA)	Serviços	H	1,0000000	0,38	0,38
					MO sem LS => 6,79	LS => 5,03	MO com LS => 11,82
					Valor do BDI => 3,68	Valor com BDI =>	17,26
Composição	88831 SINAPI	BETONEIRA CAPACIDADE NOMINAL DE 400 L, CAPACIDADE DE MISTURA 280 L, MOTOR ELÉTRICO TRIFÁSICO POTÊNCIA DE 2 CV, SEM CARREGADOR - CHI DIURNO, AF_10/2014	CHOR - CUSTOS HORÁRIOS DE MÁQUINAS E EQUIPAMENTOS	CHI	1,0000000	0,22	0,22
Composição Auxiliar	88826 SINAPI	BETONEIRA CAPACIDADE NOMINAL DE 400 L, CAPACIDADE DE MISTURA 280 L, MOTOR ELÉTRICO TRIFÁSICO POTÊNCIA DE 2 CV, SEM CARREGADOR - DEPRECIÇÃO, AF_10/2014	CHOR - CUSTOS HORÁRIOS DE MÁQUINAS E EQUIPAMENTOS	H	1,0000000	0,20	0,20
Composição Auxiliar	88827 SINAPI	BETONEIRA CAPACIDADE NOMINAL DE 400 L, CAPACIDADE DE MISTURA 280 L, MOTOR ELÉTRICO TRIFÁSICO POTÊNCIA DE 2 CV, SEM CARREGADOR - JUROS, AF_10/2014	CHOR - CUSTOS HORÁRIOS DE MÁQUINAS E EQUIPAMENTOS	H	1,0000000	0,02	0,02
					MO sem LS => 0,00	LS => 0,00	MO com LS => 0,00
					Valor do BDI => 0,05	Valor com BDI =>	0,27
Composição	88830 SINAPI	BETONEIRA CAPACIDADE NOMINAL DE 400 L, CAPACIDADE DE MISTURA 280 L, MOTOR ELÉTRICO TRIFÁSICO POTÊNCIA DE 2 CV, SEM CARREGADOR - CHP DIURNO, AF_10/2014	CHOR - CUSTOS HORÁRIOS DE MÁQUINAS E EQUIPAMENTOS	CHP	1,0000000	1,08	1,08
Composição Auxiliar	88826 SINAPI	BETONEIRA CAPACIDADE NOMINAL DE 400 L, CAPACIDADE DE MISTURA 280 L, MOTOR ELÉTRICO TRIFÁSICO POTÊNCIA DE 2 CV, SEM CARREGADOR - DEPRECIÇÃO, AF_10/2014	CHOR - CUSTOS HORÁRIOS DE MÁQUINAS E EQUIPAMENTOS	H	1,0000000	0,20	0,20
Composição Auxiliar	88827 SINAPI	BETONEIRA CAPACIDADE NOMINAL DE 400 L, CAPACIDADE DE MISTURA 280 L, MOTOR ELÉTRICO TRIFÁSICO POTÊNCIA DE 2 CV, SEM CARREGADOR - JUROS, AF_10/2014	CHOR - CUSTOS HORÁRIOS DE MÁQUINAS E EQUIPAMENTOS	H	1,0000000	0,02	0,02
Composição Auxiliar	88828 SINAPI	BETONEIRA CAPACIDADE NOMINAL DE 400 L, CAPACIDADE DE MISTURA 280 L, MOTOR ELÉTRICO TRIFÁSICO POTÊNCIA DE 2 CV, SEM CARREGADOR - MANUTENÇÃO, AF_10/2014	CHOR - CUSTOS HORÁRIOS DE MÁQUINAS E EQUIPAMENTOS	H	1,0000000	0,22	0,22
Composição Auxiliar	88829 SINAPI	BETONEIRA CAPACIDADE NOMINAL DE 400 L, CAPACIDADE DE MISTURA 280 L, MOTOR ELÉTRICO TRIFÁSICO POTÊNCIA DE 2 CV, SEM CARREGADOR - MATERIAIS NA OPERAÇÃO, AF_10/2014	CHOR - CUSTOS HORÁRIOS DE MÁQUINAS E EQUIPAMENTOS	H	1,0000000	0,62	0,62
					MO sem LS => 0,00	LS => 0,00	MO com LS => 0,00
					Valor do BDI => 0,28	Valor com BDI =>	1,34
Composição	88826 SINAPI	BETONEIRA CAPACIDADE NOMINAL DE 400 L, CAPACIDADE DE MISTURA 280 L, MOTOR ELÉTRICO TRIFÁSICO POTÊNCIA DE 2 CV, SEM CARREGADOR - DEPRECIÇÃO, AF_10/2014	CHOR - CUSTOS HORÁRIOS DE MÁQUINAS E EQUIPAMENTOS	H	1,0000000	0,20	0,20
Insorito	00010535 SINAPI	BETONEIRA CAPACIDADE NOMINAL 400 L, CAPACIDADE DE MISTURA 280 L, MOTOR ELÉTRICO TRIFÁSICO 220/380 V POTENCIA 2 CV, SEM CARREGADOR	Equipamento	UN	0,0000640	3,220,39	0,20
					MO sem LS => 0,00	LS => 0,00	MO com LS => 0,00
					Valor do BDI => 0,05	Valor com BDI =>	0,25
Composição	88827 SINAPI	BETONEIRA CAPACIDADE NOMINAL DE 400 L, CAPACIDADE DE MISTURA 280 L, MOTOR ELÉTRICO TRIFÁSICO POTENCIA DE 2 CV, SEM CARREGADOR - JUROS, AF_10/2014	CHOR - CUSTOS HORÁRIOS DE MÁQUINAS E EQUIPAMENTOS	H	1,0000000	0,02	0,02
Insorito	00010535 SINAPI	BETONEIRA CAPACIDADE NOMINAL 400 L, CAPACIDADE DE MISTURA 280 L, MOTOR ELÉTRICO TRIFÁSICO 220/380 V POTENCIA 2 CV, SEM CARREGADOR	Equipamento	UN	0,0000078	3,220,39	0,02
					MO sem LS => 0,00	LS => 0,00	MO com LS => 0,00
					Valor do BDI => 0,00	Valor com BDI =>	0,02
Composição	88828 SINAPI	BETONEIRA CAPACIDADE NOMINAL DE 400 L, CAPACIDADE DE MISTURA 280 L, MOTOR ELÉTRICO TRIFÁSICO POTENCIA DE 2 CV, SEM CARREGADOR - MANUTENÇÃO, AF_10/2014	CHOR - CUSTOS HORÁRIOS DE MÁQUINAS E EQUIPAMENTOS	H	1,0000000	0,22	0,22
Insorito	00010535 SINAPI	BETONEIRA CAPACIDADE NOMINAL 400 L, CAPACIDADE DE MISTURA 280 L, MOTOR ELÉTRICO TRIFÁSICO 220/380 V POTENCIA 2 CV, SEM CARREGADOR	Equipamento	UN	0,0000700	3,220,39	0,22
					MO sem LS => 0,00	LS => 0,00	MO com LS => 0,00
					Valor do BDI => 0,05	Valor com BDI =>	0,27
Composição	88829 SINAPI	BETONEIRA CAPACIDADE NOMINAL DE 400 L, CAPACIDADE DE MISTURA 280 L, MOTOR ELÉTRICO TRIFÁSICO POTENCIA DE 2 CV, SEM CARREGADOR - MATERIAIS NA OPERAÇÃO, AF_10/2014	CHOR - CUSTOS HORÁRIOS DE MÁQUINAS E EQUIPAMENTOS	H	1,0000000	0,62	0,62
Insorito	00002706 SINAPI	ENERGIA ELETRICA ATE 2000 KWH INDUSTRIAL, SEM DEMANDA	Material	KWH	1,2500000	0,50	0,62
					MO sem LS => 0,00	LS => 0,00	MO com LS => 0,00
					Valor do BDI => 0,16	Valor com BDI =>	0,78
Composição	89226 SINAPI	BETONEIRA CAPACIDADE NOMINAL DE 600 L, CAPACIDADE DE MISTURA 360 L, MOTOR ELÉTRICO TRIFÁSICO POTENCIA DE 4 CV, SEM CARREGADOR - CHI DIURNO, AF_11/2014	CHOR - CUSTOS HORÁRIOS DE MÁQUINAS E EQUIPAMENTOS	CHI	1,0000000	0,92	0,92
Composição Auxiliar	89222 SINAPI	BETONEIRA CAPACIDADE NOMINAL DE 600 L, CAPACIDADE DE MISTURA 360 L, MOTOR ELÉTRICO TRIFÁSICO POTENCIA DE 4 CV, SEM CARREGADOR - JUROS, AF_11/2014	CHOR - CUSTOS HORÁRIOS DE MÁQUINAS E EQUIPAMENTOS	H	1,0000000	0,09	0,09
Composição Auxiliar	89221 SINAPI	BETONEIRA CAPACIDADE NOMINAL DE 600 L, CAPACIDADE DE MISTURA 360 L, MOTOR ELÉTRICO TRIFÁSICO POTENCIA DE 4 CV, SEM CARREGADOR - DEPRECIÇÃO, AF_11/2014	CHOR - CUSTOS HORÁRIOS DE MÁQUINAS E EQUIPAMENTOS	H	1,0000000	0,83	0,83
					MO sem LS => 0,00	LS => 0,00	MO com LS => 0,00
					Valor do BDI => 0,24	Valor com BDI =>	1,16
	Código Banco	Descrição	Tipo	Und	Quant.	Valor Unit	Total

JANDERSON DE ALBUQUERQUE FREIRE
 Eng.º Civil
 CREA 1116685027MA
 Responsável Técnico

VIVIANE SOUSA VIEIRA
 Empresária
 RG: 036621932009-8 SSP-MA
 CPF: 608.060.783-24
 Sócio Proprietário

003153

V S VIEIRA

CNPJ: 28.206.165/0001-33

Avenida Jerônimo de Albuquerque Maranhão Subcond.07, Pálio Jardina, TO B, sala 412 - Vinhais I - São Luís / MA
(88) 98533-1967 / vmengenhariaservicos@hotmail.comComposições Analíticas com Preço Unitário
RECUPERAÇÃO DE ESTRADAS VICINAIS DO MUNICÍPIO DE SÃO FRANCISCO/MABancos
SINAPI - 12/2021 - MaranhãoB.D.I.
27,17%Encargos Sociais
Deonerado:
Horista: 73,89%
Mensalista: 39,57%

Composições Analíticas com Preço Unitário

Composição	89225 SINAPI	BETONEIRA CAPACIDADE NOMINAL DE 800 L, CAPACIDADE DE MISTURA 360 L, MOTOR ELÉTRICO TRIFÁSICO POTÊNCIA DE 4 CV, SEM CARREGADOR - CHP DIURNO. AF_11/2014	CHOR - CUSTOS HORÁRIOS DE MÁQUINAS E EQUIPAMENTOS	CHP	1,0000000	3,08	3,08		
Composição Auxiliar	89222 SINAPI	BETONEIRA CAPACIDADE NOMINAL DE 800 L, CAPACIDADE DE MISTURA 360 L, MOTOR ELÉTRICO TRIFÁSICO POTÊNCIA DE 4 CV, SEM CARREGADOR - JUROS. AF_11/2014	CHOR - CUSTOS HORÁRIOS DE MÁQUINAS E EQUIPAMENTOS	H	1,0000000	0,09	0,09		
Composição Auxiliar	89224 SINAPI	BETONEIRA CAPACIDADE NOMINAL DE 800 L, CAPACIDADE DE MISTURA 360 L, MOTOR ELÉTRICO TRIFÁSICO POTÊNCIA DE 4 CV, SEM CARREGADOR - MATERIAIS NA OPERAÇÃO. AF_11/2014	CHOR - CUSTOS HORÁRIOS DE MÁQUINAS E EQUIPAMENTOS	H	1,0000000	1,25	1,25		
Composição Auxiliar	89221 SINAPI	BETONEIRA CAPACIDADE NOMINAL DE 800 L, CAPACIDADE DE MISTURA 360 L, MOTOR ELÉTRICO TRIFÁSICO POTÊNCIA DE 4 CV, SEM CARREGADOR - DEPRECIÇÃO. AF_11/2014	CHOR - CUSTOS HORÁRIOS DE MÁQUINAS E EQUIPAMENTOS	H	1,0000000	0,63	0,63		
Composição Auxiliar	89223 SINAPI	BETONEIRA CAPACIDADE NOMINAL DE 800 L, CAPACIDADE DE MISTURA 360 L, MOTOR ELÉTRICO TRIFÁSICO POTÊNCIA DE 4 CV, SEM CARREGADOR - MANUTENÇÃO. AF_11/2014	CHOR - CUSTOS HORÁRIOS DE MÁQUINAS E EQUIPAMENTOS	H	1,0000000	0,91	0,91		
			MO sem LS =>		0,00	LS =>	0,00	MO com LS =>	0,00
			Valor do BDI =>		0,83			Valor com BDI =>	3,91
Composição	89221 SINAPI	BETONEIRA CAPACIDADE NOMINAL DE 800 L, CAPACIDADE DE MISTURA 360 L, MOTOR ELÉTRICO TRIFÁSICO POTÊNCIA DE 4 CV, SEM CARREGADOR - DEPRECIÇÃO. AF_11/2014	CHOR - CUSTOS HORÁRIOS DE MÁQUINAS E EQUIPAMENTOS	H	1,0000000	0,83	0,83		
Insumo	00036397 SINAPI	BETONEIRA, CAPACIDADE NOMINAL 800 L, CAPACIDADE DE MISTURA 360L, MOTOR ELÉTRICO TRIFÁSICO 220/380V, POTÊNCIA 4CV, EXCLUSO CARREGADOR	Equipamento	UN	0,0000640	13,099,90	0,83		
			MO sem LS =>		0,00	LS =>	0,00	MO com LS =>	0,00
			Valor do BDI =>		0,22			Valor com BDI =>	1,05
Composição	89222 SINAPI	BETONEIRA CAPACIDADE NOMINAL DE 800 L, CAPACIDADE DE MISTURA 360 L, MOTOR ELÉTRICO TRIFÁSICO POTÊNCIA DE 4 CV, SEM CARREGADOR - JUROS. AF_11/2014	CHOR - CUSTOS HORÁRIOS DE MÁQUINAS E EQUIPAMENTOS	H	1,0000000	0,09	0,09		
Insumo	00036397 SINAPI	BETONEIRA, CAPACIDADE NOMINAL 800 L, CAPACIDADE DE MISTURA 360L, MOTOR ELÉTRICO TRIFÁSICO 220/380V, POTÊNCIA 4CV, EXCLUSO CARREGADOR	Equipamento	UN	0,0000076	13,099,90	0,09		
			MO sem LS =>		0,00	LS =>	0,00	MO com LS =>	0,00
			Valor do BDI =>		0,02			Valor com BDI =>	0,11
Composição	89223 SINAPI	BETONEIRA CAPACIDADE NOMINAL DE 800 L, CAPACIDADE DE MISTURA 360 L, MOTOR ELÉTRICO TRIFÁSICO POTÊNCIA DE 4 CV, SEM CARREGADOR - MANUTENÇÃO. AF_11/2014	CHOR - CUSTOS HORÁRIOS DE MÁQUINAS E EQUIPAMENTOS	H	1,0000000	0,91	0,91		
Insumo	00036397 SINAPI	BETONEIRA, CAPACIDADE NOMINAL 800 L, CAPACIDADE DE MISTURA 360L, MOTOR ELÉTRICO TRIFÁSICO 220/380V, POTÊNCIA 4CV, EXCLUSO CARREGADOR	Equipamento	UN	0,0000700	13,099,90	0,91		
			MO sem LS =>		0,00	LS =>	0,00	MO com LS =>	0,00
			Valor do BDI =>		0,24			Valor com BDI =>	1,15
Composição	89224 SINAPI	BETONEIRA CAPACIDADE NOMINAL DE 800 L, CAPACIDADE DE MISTURA 360 L, MOTOR ELÉTRICO TRIFÁSICO POTÊNCIA DE 4 CV, SEM CARREGADOR - MATERIAIS NA OPERAÇÃO. AF_11/2014	CHOR - CUSTOS HORÁRIOS DE MÁQUINAS E EQUIPAMENTOS	H	1,0000000	1,25	1,25		
Insumo	00002705 SINAPI	ENERGIA ELETRICA ATE 2000 KWH INDUSTRIAL, SEM DEMANDA	Material	KW/H	2,5000000	0,50	1,25		
			MO sem LS =>		0,00	LS =>	0,00	MO com LS =>	0,00
			Valor do BDI =>		0,33			Valor com BDI =>	1,58
Composição	91924 SINAPI	CABO DE COBRE FLEXÍVEL ISOLADO, 1,5 MM², ANTI-CHAMA 450/750 V, PARA CIRCUITOS TERMINAIS - FORNECIMENTO E INSTALAÇÃO. AF_12/2015	INEL - INSTALAÇÃO ELÉTRICA/ELETRIFICAÇÃO E ILUMINAÇÃO EXTERNA	M	1,0000000	2,04	2,04		
Composição Auxiliar	88247 SINAPI	AUXILIAR DE ELETRICISTA COM ENCARGOS COMPLEMENTARES	SEDI - SERVIÇOS DIVERSOS	H	0,0240000	12,87	0,30		
Composição Auxiliar	88264 SINAPI	ELETRICISTA COM ENCARGOS COMPLEMENTARES	SEDI - SERVIÇOS DIVERSOS	H	0,0240000	21,30	0,51		
Insumo	00001013 SINAPI	CABO DE COBRE, FLEXÍVEL, CLASSE 4 OU 5, ISOLAÇÃO EM PVC/A, ANTICHAMA BWF-B, 1 CONDUTOR, 450/750 V, SEÇÃO NOMINAL 1,5 MM²	Material	M	1,1900000	1,03	1,22		
Insumo	00021127 SINAPI	FITA ISOLANTE ADESIVA ANTICHAMA, USO ATE 750 V, EM ROLQ DE 19 MM X 5 M	Material	UN	0,0090000	2,13	0,01		
			MO sem LS =>		0,40	LS =>	0,30	MO com LS =>	0,70
			Valor do BDI =>		0,55			Valor com BDI =>	2,59
Composição	89877 SINAPI	CAMINHÃO BASCULANTE 14 M3, COM CAVALO MECÂNICO DE CAPACIDADE MÁXIMA DE TRAÇÃO COMBINADO DE 36000 KG, POTÊNCIA 286 CV, INCLUSIVE SEMIREBOQUE COM CAÇAMBA METÁLICA - CHI DIURNO. AF_12/2014	CHOR - CUSTOS HORÁRIOS DE MÁQUINAS E EQUIPAMENTOS	CHI	1,0000000	36,18	36,18		
Composição Auxiliar	89870 SINAPI	CAMINHÃO BASCULANTE 14 M3, COM CAVALO MECÂNICO DE CAPACIDADE MÁXIMA DE TRAÇÃO COMBINADO DE 36000 KG, POTÊNCIA 286 CV, INCLUSIVE SEMIREBOQUE COM CAÇAMBA METÁLICA - DEPRECIÇÃO. AF_12/2014	CHOR - CUSTOS HORÁRIOS DE MÁQUINAS E EQUIPAMENTOS	H	1,0000000	10,07	10,07		
Composição Auxiliar	89871 SINAPI	CAMINHÃO BASCULANTE 14 M3, COM CAVALO MECÂNICO DE CAPACIDADE MÁXIMA DE TRAÇÃO COMBINADO DE 36000 KG, POTÊNCIA 286 CV, INCLUSIVE SEMIREBOQUE COM CAÇAMBA METÁLICA - JUROS. AF_12/2014	CHOR - CUSTOS HORÁRIOS DE MÁQUINAS E EQUIPAMENTOS	H	1,0000000	3,76	3,76		
Composição Auxiliar	89872 SINAPI	CAMINHÃO BASCULANTE 14 M3, COM CAVALO MECÂNICO DE CAPACIDADE MÁXIMA DE TRAÇÃO COMBINADO DE 36000 KG, POTÊNCIA 286 CV, INCLUSIVE SEMIREBOQUE COM CAÇAMBA METÁLICA - IMPOSTOS E SEGUROS. AF_12/2014	CHOR - CUSTOS HORÁRIOS DE MÁQUINAS E EQUIPAMENTOS	H	1,0000000	2,98	2,98		
Composição Auxiliar	88281 SINAPI	MOTORISTA DE BASCULANTE COM ENCARGOS COMPLEMENTARES	SEDI - SERVIÇOS DIVERSOS	H	1,0000000	19,37	19,37		
			MO sem LS =>		10,30	LS =>	7,62	MO com LS =>	17,92
			Valor do BDI =>		9,83			Valor com BDI =>	46,01

JANDERSON DE ALBUQUERQUE FREIRE
Eng.º Civil
CREA 1116685027MA
Responsável TécnicoVIVIANE SOUSA VIEIRA
Empresária
RG: 036621932009-8 SSP-MA
CPF: 608.060.783-24
Socio Proprietário

000154

V S VIEIRA
 CNPJ: 28.206.165/0001-33
 Avenida Jerônimo de Albuquerque Maranhão Subcond.07, Pátio Jardins, TO B, sala 412 - Vinhais I - São Luis / MA
 (98) 98533-1967 / www.engenhariasservicos@hotmail.com

Composições Analíticas com Preço Unitário
 RECUPERAÇÃO DE ESTRADAS VICINAIS DO MUNICÍPIO DE SÃO FRANCISCO/MA

Bancos
 SINAPI - 12/2021 - Maranhão

B.D.I.
 27,17%

Encargos Sociais
 Desonerado:
 Horista: 73,99%
 Mensalista: 39,57%

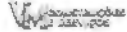

Composições Analíticas com Preço Unitário

Composição	Código Banco	Descrição	Tipo	Und	Quant.	Valor Unit	Total	
Composição	89876 SINAPI	CAMINHÃO BASCULANTE 14 M3, COM CAVALO MECÂNICO DE CAPACIDADE MÁXIMA DE TRACÇÃO COMBINADO DE 36000 KG, POTÊNCIA 286 CV, INCLUSIVE SEMIREBOQUE COM CAÇAMBA METÁLICA - CHP DIURNO. AF. 12/2014	CHOR - CUSTOS HORÁRIOS DE MÁQUINAS E EQUIPAMENTOS	CHP	1,0000000	168,62	168,62	
Composição Auxiliar	89870 SINAPI	CAMINHÃO BASCULANTE 14 M3, COM CAVALO MECÂNICO DE CAPACIDADE MÁXIMA DE TRACÇÃO COMBINADO DE 36000 KG, POTÊNCIA 286 CV, INCLUSIVE SEMIREBOQUE COM CAÇAMBA METÁLICA - DEPRECIÇÃO. AF. 12/2014	CHOR - CUSTOS HORÁRIOS DE MÁQUINAS E EQUIPAMENTOS	H	1,0000000	10,07	10,07	
Composição Auxiliar	89871 SINAPI	CAMINHÃO BASCULANTE 14 M3, COM CAVALO MECÂNICO DE CAPACIDADE MÁXIMA DE TRACÇÃO COMBINADO DE 36000 KG, POTÊNCIA 286 CV, INCLUSIVE SEMIREBOQUE COM CAÇAMBA METÁLICA - JUROS. AF. 12/2014	CHOR - CUSTOS HORÁRIOS DE MÁQUINAS E EQUIPAMENTOS	H	1,0000000	3,76	3,76	
Composição Auxiliar	89872 SINAPI	CAMINHÃO BASCULANTE 14 M3, COM CAVALO MECÂNICO DE CAPACIDADE MÁXIMA DE TRACÇÃO COMBINADO DE 36000 KG, POTÊNCIA 286 CV, INCLUSIVE SEMIREBOQUE COM CAÇAMBA METÁLICA - IMPOSTOS E SEGUROS. AF. 12/2014	CHOR - CUSTOS HORÁRIOS DE MÁQUINAS E EQUIPAMENTOS	H	1,0000000	2,98	2,98	
Composição Auxiliar	89873 SINAPI	CAMINHÃO BASCULANTE 14 M3, COM CAVALO MECÂNICO DE CAPACIDADE MÁXIMA DE TRACÇÃO COMBINADO DE 36000 KG, POTÊNCIA 286 CV, INCLUSIVE SEMIREBOQUE COM CAÇAMBA METÁLICA - MANUTENÇÃO. AF. 12/2014	CHOR - CUSTOS HORÁRIOS DE MÁQUINAS E EQUIPAMENTOS	H	1,0000000	16,49	16,49	
Composição Auxiliar	89874 SINAPI	CAMINHÃO BASCULANTE 14 M3, COM CAVALO MECÂNICO DE CAPACIDADE MÁXIMA DE TRACÇÃO COMBINADO DE 36000 KG, POTÊNCIA 286 CV, INCLUSIVE SEMIREBOQUE COM CAÇAMBA METÁLICA - MATERIAIS NA OPERAÇÃO. AF. 12/2014	CHOR - CUSTOS HORÁRIOS DE MÁQUINAS E EQUIPAMENTOS	H	1,0000000	115,95	115,95	
Composição Auxiliar	88281 SINAPI	MOTORIZAÇÃO DE BASCULANTE COM ENCARGOS COMPLEMENTARES	SEDI - SERVIÇOS DIVERSOS	H	1,0000000	19,37	19,37	
				MO sem LS =>	10,30	LS =>	7,82 MO com LS =>	17,92
				Valor do BDI =>	45,81	Valor com BDI =>	214,43	
Composição	89870 SINAPI	CAMINHÃO BASCULANTE 14 M3, COM CAVALO MECÂNICO DE CAPACIDADE MÁXIMA DE TRACÇÃO COMBINADO DE 36000 KG, POTÊNCIA 286 CV, INCLUSIVE SEMIREBOQUE COM CAÇAMBA METÁLICA - DEPRECIÇÃO. AF. 12/2014	CHOR - CUSTOS HORÁRIOS DE MÁQUINAS E EQUIPAMENTOS	H	1,0000000	10,07	10,07	
Insumo	00037782 SINAPI	CAVALO MECANICO TRACAO 4X2, PESO BRUTO TOTAL 16000 KG, CAPACIDADE MAXIMA DE TRACAO "36000" KG, DISTANCIA ENTRE EIXOS "3,56" M, POTENCIA "286" CV (INCLUI CABINE E CHASSI, NAO INCLUI SEMIREBOQUE)	Equipamento	UN	0,0000160	375.747,85	6,01	
Insumo	00037743 SINAPI	SEMIREBOQUE COM DOIS EIXOS EM TANDEM TIPO BASCULANTE COM CAÇAMBA METÁLICA 14 M3 (INCLUI MONTAGEM, NAO INCLUI CAVALO MECANICO)	Material	UN	0,0000283	143.559,07	4,08	
				MO sem LS =>	0,00	LS =>	0,00 MO com LS =>	0,00
				Valor do BDI =>	2,73	Valor com BDI =>	12,50	
Composição	89872 SINAPI	CAMINHÃO BASCULANTE 14 M3, COM CAVALO MECÂNICO DE CAPACIDADE MÁXIMA DE TRACÇÃO COMBINADO DE 36000 KG, POTÊNCIA 286 CV, INCLUSIVE SEMIREBOQUE COM CAÇAMBA METÁLICA - IMPOSTOS E SEGUROS. AF. 12/2014	CHOR - CUSTOS HORÁRIOS DE MÁQUINAS E EQUIPAMENTOS	H	1,0000000	2,98	2,98	
Insumo	00037782 SINAPI	CAVALO MECANICO TRACAO 4X2, PESO BRUTO TOTAL 16000 KG, CAPACIDADE MAXIMA DE TRACAO "36000" KG, DISTANCIA ENTRE EIXOS "3,56" M, POTENCIA "286" CV (INCLUI CABINE E CHASSI, NAO INCLUI SEMIREBOQUE)	Equipamento	UN	0,0000057	375.747,85	2,14	
Insumo	00037743 SINAPI	SEMIREBOQUE COM DOIS EIXOS EM TANDEM TIPO BASCULANTE COM CAÇAMBA METÁLICA 14 M3 (INCLUI MONTAGEM, NAO INCLUI CAVALO MECANICO)	Material	UN	0,0000059	143.559,07	0,84	
				MO sem LS =>	0,00	LS =>	0,00 MO com LS =>	0,00
				Valor do BDI =>	0,80	Valor com BDI =>	3,78	
Composição	89871 SINAPI	CAMINHÃO BASCULANTE 14 M3, COM CAVALO MECÂNICO DE CAPACIDADE MÁXIMA DE TRACÇÃO COMBINADO DE 36000 KG, POTÊNCIA 286 CV, INCLUSIVE SEMIREBOQUE COM CAÇAMBA METÁLICA - JUROS. AF. 12/2014	CHOR - CUSTOS HORÁRIOS DE MÁQUINAS E EQUIPAMENTOS	H	1,0000000	3,76	3,76	
Insumo	00037782 SINAPI	CAVALO MECANICO TRACAO 4X2, PESO BRUTO TOTAL 16000 KG, CAPACIDADE MAXIMA DE TRACAO "36000" KG, DISTANCIA ENTRE EIXOS "3,56" M, POTENCIA "286" CV (INCLUI CABINE E CHASSI, NAO INCLUI SEMIREBOQUE)	Equipamento	UN	0,0000072	375.747,85	2,70	
Insumo	00037743 SINAPI	SEMIREBOQUE COM DOIS EIXOS EM TANDEM TIPO BASCULANTE COM CAÇAMBA METÁLICA 14 M3 (INCLUI MONTAGEM, NAO INCLUI CAVALO MECANICO)	Material	UN	0,0000074	143.559,07	1,06	
				MO sem LS =>	0,00	LS =>	0,00 MO com LS =>	0,00
				Valor do BDI =>	1,02	Valor com BDI =>	4,78	
Composição	89873 SINAPI	CAMINHÃO BASCULANTE 14 M3, COM CAVALO MECÂNICO DE CAPACIDADE MÁXIMA DE TRACÇÃO COMBINADO DE 36000 KG, POTÊNCIA 286 CV, INCLUSIVE SEMIREBOQUE COM CAÇAMBA METÁLICA - MANUTENÇÃO. AF. 12/2014	CHOR - CUSTOS HORÁRIOS DE MÁQUINAS E EQUIPAMENTOS	H	1,0000000	16,49	16,49	
Insumo	00037782 SINAPI	CAVALO MECANICO TRACAO 4X2, PESO BRUTO TOTAL 16000 KG, CAPACIDADE MAXIMA DE TRACAO "36000" KG, DISTANCIA ENTRE EIXOS "3,56" M, POTENCIA "286" CV (INCLUI CABINE E CHASSI, NAO INCLUI SEMIREBOQUE)	Equipamento	UN	0,0000292	375.747,85	10,97	
Insumo	00037743 SINAPI	SEMIREBOQUE COM DOIS EIXOS EM TANDEM TIPO BASCULANTE COM CAÇAMBA METÁLICA 14 M3 (INCLUI MONTAGEM, NAO INCLUI CAVALO MECANICO)	Material	UN	0,0000385	143.559,07	5,52	
				MO sem LS =>	0,00	LS =>	0,00 MO com LS =>	0,00
				Valor do BDI =>	4,48	Valor com BDI =>	20,97	
Composição	89874 SINAPI	CAMINHÃO BASCULANTE 14 M3, COM CAVALO MECÂNICO DE CAPACIDADE MÁXIMA DE TRACÇÃO COMBINADO DE 36000 KG, POTÊNCIA 286 CV, INCLUSIVE SEMIREBOQUE COM CAÇAMBA METÁLICA - MATERIAIS NA OPERAÇÃO. AF. 12/2014	CHOR - CUSTOS HORÁRIOS DE MÁQUINAS E EQUIPAMENTOS	H	1,0000000	115,95	115,95	
Insumo	00004221 SINAPI	OLEO DIESEL COMBUSTIVEL COMUM	Material	L	21,3945283	5,42	115,95	
				MO sem LS =>	0,00	LS =>	0,00 MO com LS =>	0,00
				Valor do BDI =>	31,50	Valor com BDI =>	147,45	
	Código Banco	Descrição	Tipo	Und	Quant.	Valor Unit	Total	

JANDERSON DE ALBUQUERQUE FREIRE
 Eng.º Civil
 CREA 1116685027/MA
 Responsável Técnico

VIVIANE SOUSA VIEIRA
 Empresária
 RG: 036621932009-8 SSP-MA
 CPF: 608.050.783-24
 Sócio Proprietário

003155

Composições Analíticas com Preço Unitário
 RECUPERAÇÃO DE ESTRADAS VICINAIS DO MUNICÍPIO DE SÃO FRANCISCO/MA

Bancos
 SINAPI - 12/2021 - Maranhão

BDI
 27,17%

Encargos Sociais
 Desonerado:
 Horaista: 73,99%
 Mensalista: 39,57%

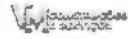

Composições Analíticas com Preço Unitário

Composição	Código Banco	Descrição	Tipo	Und	Quant.	Valor Unit	Total	
Composição	89884 SINAPI	CAMINHÃO BASCULANTE 18 M3, COM CAVALO MECÂNICO DE CAPACIDADE MÁXIMA DE TRACÇÃO COMBINADO DE 45000 KG, POTÊNCIA 330 CV, INCLUSIVE SEMIREBOQUE COM CAÇAMBA METÁLICA - CHI DIURNO. AF. 12/2014	CHOR - CUSTOS HORÁRIOS DE MÁQUINAS E EQUIPAMENTOS	CHI	1,0000000	39,09	39,09	
Composição Auxiliar	89878 SINAPI	CAMINHÃO BASCULANTE 18 M3, COM CAVALO MECÂNICO DE CAPACIDADE MÁXIMA DE TRACÇÃO COMBINADO DE 45000 KG, POTÊNCIA 330 CV, INCLUSIVE SEMIREBOQUE COM CAÇAMBA METÁLICA - DEPRECIÇÃO. AF. 12/2014	CHOR - CUSTOS HORÁRIOS DE MÁQUINAS E EQUIPAMENTOS	H	1,0000000	12,60	12,60	
Composição Auxiliar	89879 SINAPI	CAMINHÃO BASCULANTE 18 M3, COM CAVALO MECÂNICO DE CAPACIDADE MÁXIMA DE TRACÇÃO COMBINADO DE 45000 KG, POTÊNCIA 330 CV, INCLUSIVE SEMIREBOQUE COM CAÇAMBA METÁLICA - JUROS. AF. 12/2014	CHOR - CUSTOS HORÁRIOS DE MÁQUINAS E EQUIPAMENTOS	H	1,0000000	3,97	3,97	
Composição Auxiliar	89880 SINAPI	CAMINHÃO BASCULANTE 18 M3, COM CAVALO MECÂNICO DE CAPACIDADE MÁXIMA DE TRACÇÃO COMBINADO DE 45000 KG, POTÊNCIA 330 CV, INCLUSIVE SEMIREBOQUE COM CAÇAMBA METÁLICA - IMPOSTOS E SEGUROS. AF. 12/2014	CHOR - CUSTOS HORÁRIOS DE MÁQUINAS E EQUIPAMENTOS	H	1,0000000	3,15	3,15	
Composição Auxiliar	88281 SINAPI	MOTORISTA DE BASCULANTE COM ENCARGOS COMPLEMENTARES	SEDI - SERVIÇOS DIVERSOS	H	1,0000000	19,37	19,37	
				MO sem LS =>	10,30	LS =>	7,62 MO com LS =>	17,92
				Valor do BDI =>	10,62	Valor com BDI =>	49,71	

Composição	Código Banco	Descrição	Tipo	Und	Quant.	Valor Unit	Total	
Composição	89883 SINAPI	CAMINHÃO BASCULANTE 18 M3, COM CAVALO MECÂNICO DE CAPACIDADE MÁXIMA DE TRACÇÃO COMBINADO DE 45000 KG, POTÊNCIA 330 CV, INCLUSIVE SEMIREBOQUE COM CAÇAMBA METÁLICA - CHP DIURNO. AF. 12/2014	CHOR - CUSTOS HORÁRIOS DE MÁQUINAS E EQUIPAMENTOS	CHP	1,0000000	206,27	206,27	
Composição Auxiliar	89878 SINAPI	CAMINHÃO BASCULANTE 18 M3, COM CAVALO MECÂNICO DE CAPACIDADE MÁXIMA DE TRACÇÃO COMBINADO DE 45000 KG, POTÊNCIA 330 CV, INCLUSIVE SEMIREBOQUE COM CAÇAMBA METÁLICA - DEPRECIÇÃO. AF. 12/2014	CHOR - CUSTOS HORÁRIOS DE MÁQUINAS E EQUIPAMENTOS	H	1,0000000	12,60	12,60	
Composição Auxiliar	89879 SINAPI	CAMINHÃO BASCULANTE 18 M3, COM CAVALO MECÂNICO DE CAPACIDADE MÁXIMA DE TRACÇÃO COMBINADO DE 45000 KG, POTÊNCIA 330 CV, INCLUSIVE SEMIREBOQUE COM CAÇAMBA METÁLICA - JUROS. AF. 12/2014	CHOR - CUSTOS HORÁRIOS DE MÁQUINAS E EQUIPAMENTOS	H	1,0000000	3,97	3,97	
Composição Auxiliar	89880 SINAPI	CAMINHÃO BASCULANTE 18 M3, COM CAVALO MECÂNICO DE CAPACIDADE MÁXIMA DE TRACÇÃO COMBINADO DE 45000 KG, POTÊNCIA 330 CV, INCLUSIVE SEMIREBOQUE COM CAÇAMBA METÁLICA - IMPOSTOS E SEGUROS. AF. 12/2014	CHOR - CUSTOS HORÁRIOS DE MÁQUINAS E EQUIPAMENTOS	H	1,0000000	3,15	3,15	
Composição Auxiliar	89881 SINAPI	CAMINHÃO BASCULANTE 18 M3, COM CAVALO MECÂNICO DE CAPACIDADE MÁXIMA DE TRACÇÃO COMBINADO DE 45000 KG, POTÊNCIA 330 CV, INCLUSIVE SEMIREBOQUE COM CAÇAMBA METÁLICA - MANUTENÇÃO. AF. 12/2014	CHOR - CUSTOS HORÁRIOS DE MÁQUINAS E EQUIPAMENTOS	H	1,0000000	25,53	25,53	
Composição Auxiliar	89882 SINAPI	CAMINHÃO BASCULANTE 18 M3, COM CAVALO MECÂNICO DE CAPACIDADE MÁXIMA DE TRACÇÃO COMBINADO DE 45000 KG, POTÊNCIA 330 CV, INCLUSIVE SEMIREBOQUE COM CAÇAMBA METÁLICA - MATERIAIS NA OPERAÇÃO. AF. 12/2014	CHOR - CUSTOS HORÁRIOS DE MÁQUINAS E EQUIPAMENTOS	H	1,0000000	141,65	141,65	
Composição Auxiliar	88281 SINAPI	MOTORISTA DE BASCULANTE COM ENCARGOS COMPLEMENTARES	SEDI - SERVIÇOS DIVERSOS	H	1,0000000	19,37	19,37	
				MO sem LS =>	10,30	LS =>	7,62 MO com LS =>	17,92
				Valor do BDI =>	56,04	Valor com BDI =>	262,31	

Composição	Código Banco	Descrição	Tipo	Und	Quant.	Valor Unit	Total	
Composição	89878 SINAPI	CAMINHÃO BASCULANTE 18 M3, COM CAVALO MECÂNICO DE CAPACIDADE MÁXIMA DE TRACÇÃO COMBINADO DE 45000 KG, POTÊNCIA 330 CV, INCLUSIVE SEMIREBOQUE COM CAÇAMBA METÁLICA - DEPRECIÇÃO. AF. 12/2014	CHOR - CUSTOS HORÁRIOS DE MÁQUINAS E EQUIPAMENTOS	H	1,0000000	12,60	12,60	
Insumo	00037763 SINAPI	CAVALO MECANICO TRACAO 4X2, PESO BRUTO TOTAL 18000 KG, CAPACIDADE MAXIMA DE TRACAO "45000" KG, DISTANCIA ENTRE EIXOS "3,56" M, POTENCIA "330" CV (INCLUI CABINE E CHASSI, NAO INCLUI SEMIREBOQUE)	Equipamento	UN	0,0000188	380.311,53	7,07	
Insumo	00037744 SINAPI	SEMIREBOQUE COM TRES EIXOS EM TANDEM TIPO BASCULANTE COM CAÇAMBA METALICA 18 M3 (INCLUI MONTAGEM, NAO INCLUI CAVALO MECANICO)	Material	UN	0,00000328	168.798,47	5,53	
				MO sem LS =>	0,00	LS =>	0,00 MO com LS =>	0,00
				Valor do BDI =>	3,42	Valor com BDI =>	18,02	

Composição	Código Banco	Descrição	Tipo	Und	Quant.	Valor Unit	Total	
Composição	89880 SINAPI	CAMINHÃO BASCULANTE 18 M3, COM CAVALO MECÂNICO DE CAPACIDADE MÁXIMA DE TRACÇÃO COMBINADO DE 45000 KG, POTÊNCIA 330 CV, INCLUSIVE SEMIREBOQUE COM CAÇAMBA METÁLICA - IMPOSTOS E SEGUROS. AF. 12/2014	CHOR - CUSTOS HORÁRIOS DE MÁQUINAS E EQUIPAMENTOS	H	1,0000000	3,15	3,15	
Insumo	00037763 SINAPI	CAVALO MECANICO TRACAO 4X2, PESO BRUTO TOTAL 18000 KG, CAPACIDADE MAXIMA DE TRACAO "45000" KG, DISTANCIA ENTRE EIXOS "3,56" M, POTENCIA "330" CV (INCLUI CABINE E CHASSI, NAO INCLUI SEMIREBOQUE)	Equipamento	UN	0,0000057	380.311,53	2,16	
Insumo	00037744 SINAPI	SEMIREBOQUE COM TRES EIXOS EM TANDEM TIPO BASCULANTE COM CAÇAMBA METALICA 18 M3 (INCLUI MONTAGEM, NAO INCLUI CAVALO MECANICO)	Material	UN	0,0000059	168.798,47	0,99	
				MO sem LS =>	0,00	LS =>	0,00 MO com LS =>	0,00
				Valor do BDI =>	0,85	Valor com BDI =>	4,00	

Composição	Código Banco	Descrição	Tipo	Und	Quant.	Valor Unit	Total	
Composição	89879 SINAPI	CAMINHÃO BASCULANTE 18 M3, COM CAVALO MECÂNICO DE CAPACIDADE MÁXIMA DE TRACÇÃO COMBINADO DE 45000 KG, POTÊNCIA 330 CV, INCLUSIVE SEMIREBOQUE COM CAÇAMBA METÁLICA - JUROS. AF. 12/2014	CHOR - CUSTOS HORÁRIOS DE MÁQUINAS E EQUIPAMENTOS	H	1,0000000	3,97	3,97	
Insumo	00037763 SINAPI	CAVALO MECANICO TRACAO 4X2, PESO BRUTO TOTAL 18000 KG, CAPACIDADE MAXIMA DE TRACAO "45000" KG, DISTANCIA ENTRE EIXOS "3,56" M, POTENCIA "330" CV (INCLUI CABINE E CHASSI, NAO INCLUI SEMIREBOQUE)	Equipamento	UN	0,0000072	380.311,53	2,73	
Insumo	00037744 SINAPI	SEMIREBOQUE COM TRES EIXOS EM TANDEM TIPO BASCULANTE COM CAÇAMBA METALICA 18 M3 (INCLUI MONTAGEM, NAO INCLUI CAVALO MECANICO)	Material	UN	0,0000074	168.798,47	1,24	
				MO sem LS =>	0,00	LS =>	0,00 MO com LS =>	0,00
				Valor do BDI =>	1,07	Valor com BDI =>	5,04	

Composição	Código Banco	Descrição	Tipo	Und	Quant.	Valor Unit	Total
Composição	89881 SINAPI	CAMINHÃO BASCULANTE 18 M3, COM CAVALO MECÂNICO DE CAPACIDADE MÁXIMA DE TRACÇÃO COMBINADO DE 45000 KG, POTÊNCIA 330 CV, INCLUSIVE SEMIREBOQUE COM CAÇAMBA METÁLICA - MANUTENÇÃO. AF. 12/2014	CHOR - CUSTOS HORÁRIOS DE MÁQUINAS E EQUIPAMENTOS	H	1,0000000	25,53	25,53

JANDERSON DE ALBUQUERQUE FREIRE
 Eng.º Civil
 CREA 1116585/027MA
 Responsável Técnico

VIVIANE SOUSA VIEIRA
 Empresária
 RG: 036621932009-8 SSP-MA
 CPF: 608.060.783-24
 Sócio Proprietário

003156

V S VIEIRA
 CNPJ: 28.206.165/0001-33
 Avenida Jerônimo de Albuquerque Maranhão Subcond.07, Pátio Jardins, TO B, sala 412 - Vinhas I - São Luís / MA
 (98) 98533-1967 / vmengenhariaservicos@hotmail.com

Composições Analíticas com Preço Unitário
 RECUPERAÇÃO DE ESTRADAS VICINAIS DO MUNICÍPIO DE SÃO FRANCISCO/MA

Bancos
 SINAPI - 12/2021 - Maranhão B.D.I.
 27,17%

Encargos Sociais
 Desonerado:
 Horaista: 73,99%
 Mensalista: 39,57%



Composições Analíticas com Preço Unitário

Insumo	00037763 SINAPI	CAVALO MECANICO TRACAO 4X2, PESO BRUTO TOTAL 16000 KG, CAPACIDADE MAXIMA DE TRACAO *45000* KG, DISTANCIA ENTRE EIXOS *3,50* M, POTENCIA *330* CV (INCLUI CABINE E CHASSI, NAO INCLUI SEMIREBOQUE)	Equipamento	UN	0,0000423	380.311,53	16,08	
Insumo	00037744 SINAPI	SEMIREBOQUE COM TRES EIXOS EM TANDEM TIPO BASCULANTE COM CACAMBA METALICA 18 M3 (INCLUI MONTAGEM, NAO INCLUI CAVALO MECANICO)	Material	UN	0,0000560	168.798,47	9,45	
			MO sem LS =>	0,00	LS =>	0,00	MO com LS =>	0,00
			Valor do BDI =>	6,93			Valor com BDI =>	32,46
Composição	89882 SINAPI	CAMINHÃO BASCULANTE 18 M3, COM CAVALO MECÂNICO DE CAPACIDADE MÁXIMA DE TRACÃO COMBINADO DE 45000 KG, POTÊNCIA 330 CV, INCLUSIVE SEMIREBOQUE COM CAÇAMBA METÁLICA - MATERIAIS NA OPERAÇÃO. AF_12/2014	CHOR - CUSTOS HORÁRIOS DE MÁQUINAS E EQUIPAMENTOS	H	1,0000000	141,65	141,65	
Insumo	00004221 SINAPI	OLEO DIESEL COMBUSTIVEL COMUM	Material	L	26,1364297	5,42	141,65	
			MO sem LS =>	0,00	LS =>	0,00	MO com LS =>	0,00
			Valor do BDI =>	38,48			Valor com BDI =>	180,13
Composição	5903 SINAPI	CAMINHÃO PIPA 10.000 L TRUCADO, PESO BRUTO TOTAL 23.000 KG, CARGA ÚTIL MÁXIMA 15.935 KG, DISTÂNCIA ENTRE EIXOS 4,8 M, POTÊNCIA 230 CV, INCLUSIVE TANQUE DE AÇO PARA TRANSPORTE DE ÁGUA - CHI DIURNO. AF_06/2014	CHOR - CUSTOS HORÁRIOS DE MÁQUINAS E EQUIPAMENTOS	CHI	1,0000000	40,56	40,56	
Composição Auxiliar	91396 SINAPI	CAMINHÃO PIPA 10.000 L TRUCADO, PESO BRUTO TOTAL 23.000 KG, CARGA ÚTIL MÁXIMA 15.935 KG, DISTÂNCIA ENTRE EIXOS 4,8 M, POTÊNCIA 230 CV, INCLUSIVE TANQUE DE AÇO PARA TRANSPORTE DE ÁGUA - DEPRECIÇÃO. AF_06/2014	CHOR - CUSTOS HORÁRIOS DE MÁQUINAS E EQUIPAMENTOS	H	1,0000000	15,74	15,74	
Composição Auxiliar	91398 SINAPI	CAMINHÃO PIPA 10.000 L TRUCADO, PESO BRUTO TOTAL 23.000 KG, CARGA ÚTIL MÁXIMA 15.935 KG, DISTÂNCIA ENTRE EIXOS 4,8 M, POTÊNCIA 230 CV, INCLUSIVE TANQUE DE AÇO PARA TRANSPORTE DE ÁGUA - IMPOSTOS E SEGUROS. AF_06/2014	CHOR - CUSTOS HORÁRIOS DE MÁQUINAS E EQUIPAMENTOS	H	1,0000000	2,41	2,41	
Composição Auxiliar	91397 SINAPI	CAMINHÃO PIPA 10.000 L TRUCADO, PESO BRUTO TOTAL 23.000 KG, CARGA ÚTIL MÁXIMA 15.935 KG, DISTÂNCIA ENTRE EIXOS 4,8 M, POTÊNCIA 230 CV, INCLUSIVE TANQUE DE AÇO PARA TRANSPORTE DE ÁGUA - JUROS. AF_06/2014	CHOR - CUSTOS HORÁRIOS DE MÁQUINAS E EQUIPAMENTOS	H	1,0000000	3,04	3,04	
Composição Auxiliar	88282 SINAPI	MOTORISTA DE CAMINHÃO COM ENCARGOS COMPLEMENTARES	SEDI - SERVIÇOS DIVERSOS	H	1,0000000	19,37	19,37	
			MO sem LS =>	10,30	LS =>	7,62	MO com LS =>	17,92
			Valor do BDI =>	11,02			Valor com BDI =>	51,58
Composição	5901 SINAPI	CAMINHÃO PIPA 10.000 L TRUCADO, PESO BRUTO TOTAL 23.000 KG, CARGA ÚTIL MÁXIMA 15.935 KG, DISTÂNCIA ENTRE EIXOS 4,8 M, POTÊNCIA 230 CV, INCLUSIVE TANQUE DE AÇO PARA TRANSPORTE DE ÁGUA - CHP DIURNO. AF_06/2014	CHOR - CUSTOS HORÁRIOS DE MÁQUINAS E EQUIPAMENTOS	CHP	1,0000000	183,97	183,97	
Composição Auxiliar	5763 SINAPI	CAMINHÃO PIPA 10.000 L TRUCADO, PESO BRUTO TOTAL 23.000 KG, CARGA ÚTIL MÁXIMA 15.935 KG, DISTÂNCIA ENTRE EIXOS 4,8 M, POTÊNCIA 230 CV, INCLUSIVE TANQUE DE AÇO PARA TRANSPORTE DE ÁGUA - MANUTENÇÃO. AF_06/2014	CHOR - CUSTOS HORÁRIOS DE MÁQUINAS E EQUIPAMENTOS	H	1,0000000	14,27	14,27	
Composição Auxiliar	53331 SINAPI	CAMINHÃO PIPA 10.000 L TRUCADO, PESO BRUTO TOTAL 23.000 KG, CARGA ÚTIL MÁXIMA 15.935 KG, DISTÂNCIA ENTRE EIXOS 4,8 M, POTÊNCIA 230 CV, INCLUSIVE TANQUE DE AÇO PARA TRANSPORTE DE ÁGUA - MATERIAIS NA OPERAÇÃO. AF_06/2014	CHOR - CUSTOS HORÁRIOS DE MÁQUINAS E EQUIPAMENTOS	H	1,0000000	129,14	129,14	
Composição Auxiliar	91396 SINAPI	CAMINHÃO PIPA 10.000 L TRUCADO, PESO BRUTO TOTAL 23.000 KG, CARGA ÚTIL MÁXIMA 15.935 KG, DISTÂNCIA ENTRE EIXOS 4,8 M, POTÊNCIA 230 CV, INCLUSIVE TANQUE DE AÇO PARA TRANSPORTE DE ÁGUA - DEPRECIÇÃO. AF_06/2014	CHOR - CUSTOS HORÁRIOS DE MÁQUINAS E EQUIPAMENTOS	H	1,0000000	15,74	15,74	
Composição Auxiliar	91397 SINAPI	CAMINHÃO PIPA 10.000 L TRUCADO, PESO BRUTO TOTAL 23.000 KG, CARGA ÚTIL MÁXIMA 15.935 KG, DISTÂNCIA ENTRE EIXOS 4,8 M, POTÊNCIA 230 CV, INCLUSIVE TANQUE DE AÇO PARA TRANSPORTE DE ÁGUA - JUROS. AF_06/2014	CHOR - CUSTOS HORÁRIOS DE MÁQUINAS E EQUIPAMENTOS	H	1,0000000	3,04	3,04	
Composição Auxiliar	91398 SINAPI	CAMINHÃO PIPA 10.000 L TRUCADO, PESO BRUTO TOTAL 23.000 KG, CARGA ÚTIL MÁXIMA 15.935 KG, DISTÂNCIA ENTRE EIXOS 4,8 M, POTÊNCIA 230 CV, INCLUSIVE TANQUE DE AÇO PARA TRANSPORTE DE ÁGUA - IMPOSTOS E SEGUROS. AF_06/2014	CHOR - CUSTOS HORÁRIOS DE MÁQUINAS E EQUIPAMENTOS	H	1,0000000	2,41	2,41	
Composição Auxiliar	88282 SINAPI	MOTORISTA DE CAMINHÃO COM ENCARGOS COMPLEMENTARES	SEDI - SERVIÇOS DIVERSOS	H	1,0000000	19,37	19,37	
			MO sem LS =>	10,30	LS =>	7,62	MO com LS =>	17,92
			Valor do BDI =>	49,98			Valor com BDI =>	233,95
Composição	91396 SINAPI	CAMINHÃO PIPA 10.000 L TRUCADO, PESO BRUTO TOTAL 23.000 KG, CARGA ÚTIL MÁXIMA 15.935 KG, DISTÂNCIA ENTRE EIXOS 4,8 M, POTÊNCIA 230 CV, INCLUSIVE TANQUE DE AÇO PARA TRANSPORTE DE ÁGUA - DEPRECIÇÃO. AF_06/2014	CHOR - CUSTOS HORÁRIOS DE MÁQUINAS E EQUIPAMENTOS	H	1,0000000	15,74	15,74	
Insumo	00037747 SINAPI	CAMINHÃO TRUCADO, PESO BRUTO TOTAL 23000 KG, CARGA UTIL MAXIMA 15935 KG, DISTANCIA ENTRE EIXOS 4,80 M, POTENCIA 230 CV (INCLUI CABINE E CHASSI, NAO INCLUI CARROCERIA)	Equipamento	UN	0,0000343	364.785,29	12,51	
Insumo	00037736 SINAPI	TANQUE DE AÇO CARBONO NAO REVESTIDO, PARA TRANSPORTE DE AGUA COM CAPACIDADE DE 10 M3, COM BOMBA CENTRIFUGA POR TOMADA DE FORÇA, VAZAO MAXIMA 75* M3/H (INCLUI MONTAGEM, NAO INCLUI CAMINHÃO)	Material	UN	0,0000551	58.702,81	3,23	
			MO sem LS =>	0,00	LS =>	0,00	MO com LS =>	0,00
			Valor do BDI =>	4,27			Valor com BDI =>	20,01
	Código Banco	Descrição	Tipo	Und	Quant.	Valor Unit	Total	

JANDERSON DE ALBUQUERQUE FREIRE
 Eng.º Civil
 CREA 1116685027/MA
 Responsável Técnico

VIVIANE SOUSA VIEIRA
 Empresária
 RG: 036621932009-8 SSP-MA
 CPF: 608.060.783-24
 Sócio Proprietário

003157

V S VIEIRA

CNPJ: 26.206.165/0001-33

Avenida Jerônimo de Albuquerque Maranhão Subcond.07, Pátio Jardins, TO B, sala 412 - Vinhais I - São Luís / MA
(98) 96533-1967 / vmengenhariaseservicos@hotmail.comComposições Analíticas com Preço Unitário
RECUPERAÇÃO DE ESTRADAS VICINAIS DO MUNICÍPIO DE SÃO FRANCISCO/MABancos
SINAPI - 12/2021 - MaranhãoB.D.I.
27,17%Encargos Sociais
Desonerado:
Horista: 73,99%
Mensalista: 39,57%

Composições Analíticas com Preço Unitário

Composição	91398 SINAPI	CAMINHÃO PIPA 10.000 L TRUCADO, PESO BRUTO TOTAL 23.000 KG, CARGA ÚTIL MÁXIMA 15.935 KG, DISTÂNCIA ENTRE EIXOS 4,8 M, POTÊNCIA 230 CV, INCLUSIVE TANQUE DE AÇO PARA TRANSPORTE DE ÁGUA - IMPOSTOS E SEGUROS. AF_08/2014	CHOR - CUSTOS HORÁRIOS DE MÁQUINAS E EQUIPAMENTOS	H	1,0000000	2,41	2,41	
Insumo	00037747 SINAPI	CAMINHÃO TRUCADO, PESO BRUTO TOTAL 23000 KG, CARGA UTIL MÁXIMA 15935 KG, DISTANCIA ENTRE EIXOS 4,80 M, POTENCIA 230 CV (INCLUI CABINE E CHASSI, NAO INCLUI CARROCERIA)	Equipamento	UN	0,0000057	364.795,29	2,07	
Insumo	00037736 SINAPI	TANQUE DE AÇO CARBONO NAO REVESTIDO, PARA TRANSPORTE DE ÁGUA COM CAPACIDADE DE 10 M3, COM BOMBA CENTRIFUGA POR TOMADA DE FORÇA, VAZAO MÁXIMA 75" M3/H (INCLUI MONTAGEM, NAO INCLUI CAMINHÃO)	Material	UN	0,0000058	58.702,81	0,34	
			MO sem LS =>	0,00	LS =>	0,00	MO com LS =>	0,00
			Valor do BDI =>	0,85			Valor com BDI =>	3,08

Composição	Código Banco	Descrição	Tipo	Und	Quant.	Valor Unit	Total	
Composição	91397 SINAPI	CAMINHÃO PIPA 10.000 L TRUCADO, PESO BRUTO TOTAL 23.000 KG, CARGA ÚTIL MÁXIMA 15.935 KG, DISTÂNCIA ENTRE EIXOS 4,8 M, POTÊNCIA 230 CV, INCLUSIVE TANQUE DE AÇO PARA TRANSPORTE DE ÁGUA - JUROS. AF_08/2014	CHOR - CUSTOS HORÁRIOS DE MÁQUINAS E EQUIPAMENTOS	H	1,0000000	3,04	3,04	
Insumo	00037747 SINAPI	CAMINHÃO TRUCADO, PESO BRUTO TOTAL 23000 KG, CARGA UTIL MÁXIMA 15935 KG, DISTANCIA ENTRE EIXOS 4,80 M, POTENCIA 230 CV (INCLUI CABINE E CHASSI, NAO INCLUI CARROCERIA)	Equipamento	UN	0,0000072	364.795,29	2,62	
Insumo	00037736 SINAPI	TANQUE DE AÇO CARBONO NAO REVESTIDO, PARA TRANSPORTE DE ÁGUA COM CAPACIDADE DE 10 M3, COM BOMBA CENTRIFUGA POR TOMADA DE FORÇA, VAZAO MÁXIMA 75" M3/H (INCLUI MONTAGEM, NAO INCLUI CAMINHÃO)	Material	UN	0,0000073	58.702,81	0,42	
			MO sem LS =>	0,00	LS =>	0,00	MO com LS =>	0,00
			Valor do BDI =>	0,82			Valor com BDI =>	3,86

Composição	Código Banco	Descrição	Tipo	Und	Quant.	Valor Unit	Total	
Composição	5763 SINAPI	CAMINHÃO PIPA 10.000 L TRUCADO, PESO BRUTO TOTAL 23.000 KG, CARGA ÚTIL MÁXIMA 15.935 KG, DISTÂNCIA ENTRE EIXOS 4,8 M, POTÊNCIA 230 CV, INCLUSIVE TANQUE DE AÇO PARA TRANSPORTE DE ÁGUA - MANUTENÇÃO. AF_08/2014	CHOR - CUSTOS HORÁRIOS DE MÁQUINAS E EQUIPAMENTOS	H	1,0000000	14,27	14,27	
Insumo	00037747 SINAPI	CAMINHÃO TRUCADO, PESO BRUTO TOTAL 23000 KG, CARGA UTIL MÁXIMA 15935 KG, DISTANCIA ENTRE EIXOS 4,80 M, POTENCIA 230 CV (INCLUI CABINE E CHASSI, NAO INCLUI CARROCERIA)	Equipamento	UN	0,0000334	364.795,29	12,18	
Insumo	00037736 SINAPI	TANQUE DE AÇO CARBONO NAO REVESTIDO, PARA TRANSPORTE DE ÁGUA COM CAPACIDADE DE 10 M3, COM BOMBA CENTRIFUGA POR TOMADA DE FORÇA, VAZAO MÁXIMA 75" M3/H (INCLUI MONTAGEM, NAO INCLUI CAMINHÃO)	Material	UN	0,0000357	58.702,81	2,09	
			MO sem LS =>	0,00	LS =>	0,00	MO com LS =>	0,00
			Valor do BDI =>	3,87			Valor com BDI =>	18,14

Composição	Código Banco	Descrição	Tipo	Und	Quant.	Valor Unit	Total	
Composição	53831 SINAPI	CAMINHÃO PIPA 10.000 L TRUCADO, PESO BRUTO TOTAL 23.000 KG, CARGA ÚTIL MÁXIMA 15.935 KG, DISTÂNCIA ENTRE EIXOS 4,8 M, POTÊNCIA 230 CV, INCLUSIVE TANQUE DE AÇO PARA TRANSPORTE DE ÁGUA - MATERIAIS NA OPERAÇÃO. AF_08/2014	CHOR - CUSTOS HORÁRIOS DE MÁQUINAS E EQUIPAMENTOS	H	1,0000000	129,14	129,14	
Insumo	00004221 SINAPI	OLEO DIESEL COMBUSTIVEL COMUM	Material	L	23,8276342	5,42	129,14	
			MO sem LS =>	0,00	LS =>	0,00	MO com LS =>	0,00
			Valor do BDI =>	35,08			Valor com BDI =>	164,22

Composição	Código Banco	Descrição	Tipo	Und	Quant.	Valor Unit	Total	
Composição	88262 SINAPI	CARPINTEIRO DE FORMAS COM ENCARGOS COMPLEMENTARES	SEDI - SERVIÇOS DIVERSOS	H	1,0000000	18,38	18,38	
Composição Auxiliar	95330 SINAPI	CURSO DE CAPACITAÇÃO PARA CARPINTEIRO DE FÓRMAS (ENCARGOS COMPLEMENTARES) - HORISTA	SEDI - SERVIÇOS DIVERSOS	H	1,0000000	0,15	0,15	
Insumo	00037370 SINAPI	ALIMENTAÇÃO - HORISTA (COLETADO CAIXA)	Outros	H	1,0000000	0,01	0,01	
Insumo	00001213 SINAPI	CARPINTEIRO DE FORMAS	Mão de Obra	H	1,0000000	16,16	16,16	
Insumo	00043483 SINAPI	EPI - FAMÍLIA CARPINTEIRO DE FORMAS - HORISTA (ENCARGOS COMPLEMENTARES - COLETADO CAIXA)	Equipamento	H	1,0000000	0,83	0,83	
Insumo	00043459 SINAPI	FERRAMENTAS - FAMÍLIA CARPINTEIRO DE FORMAS - HORISTA (ENCARGOS COMPLEMENTARES - COLETADO CAIXA)	Equipamento	H	1,0000000	0,31	0,31	
Insumo	00037372 SINAPI	EXAMES - HORISTA (COLETADO CAIXA)	Outros	H	1,0000000	0,53	0,53	
Insumo	00037373 SINAPI	SEGURO - HORISTA (COLETADO CAIXA)	Taxas	H	1,0000000	0,01	0,01	
Insumo	00037371 SINAPI	TRANSPORTE - HORISTA (COLETADO CAIXA)	Serviços	H	1,0000000	0,38	0,38	
			MO sem LS =>	9,37	LS =>	6,94	MO com LS =>	16,31
			Valor do BDI =>	4,99			Valor com BDI =>	23,37

Composição	Código Banco	Descrição	Tipo	Und	Quant.	Valor Unit	Total
Composição	73361 SINAPI	CONCRETO CICLOPICO FCK=10MPa 30% PEDRA DE MÃO INCLUSIVE LANCAMENTO	SEDI - SERVIÇOS DIVERSOS	m³	1,0000000	314,80	314,80
Composição Auxiliar	90588 SINAPI	VIBRADOR DE IMERSÃO, DIÂMETRO DE PONTEIRA 45MM, MOTOR ELÉTRICO TRIFÁSICO POTÊNCIA DE 2 CV - CHP DIURNO. AF_06/2015	CHOR - CUSTOS HORÁRIOS DE MÁQUINAS E EQUIPAMENTOS	CHP	0,1400000	0,75	0,10
Composição Auxiliar	90567 SINAPI	VIBRADOR DE IMERSÃO, DIÂMETRO DE PONTEIRA 45MM, MOTOR ELÉTRICO TRIFÁSICO POTÊNCIA DE 2 CV - CHI DIURNO. AF_06/2015	CHOR - CUSTOS HORÁRIOS DE MÁQUINAS E EQUIPAMENTOS	CHI	0,5600000	0,29	0,16
Composição Auxiliar	91902 SINAPI	CONCRETO MAGRO PARA LASTRO, TRAÇO 1:4,5:4,5 (EM MASSA SECA DE CIMENTO/AREIA MÉDIA/BRITA 1) - PREPARO MECÂNICO COM BETONEIRA 400 L. AF_05/2021	FUES - FUNDAÇÕES E ESTRUTURAS	m³	0,7000000	239,30	167,51
Composição Auxiliar	88309 SINAPI	PEDREIRO COM ENCARGOS COMPLEMENTARES	SEDI - SERVIÇOS DIVERSOS	H	0,4690000	18,57	8,70
Composição Auxiliar	88316 SINAPI	SERVENTE COM ENCARGOS COMPLEMENTARES	SEDI - SERVIÇOS DIVERSOS	H	8,4210000	12,63	108,35
Composição Auxiliar	88262 SINAPI	CARPINTEIRO DE FORMAS COM ENCARGOS COMPLEMENTARES	SEDI - SERVIÇOS DIVERSOS	H	0,4690000	18,38	8,62
Insumo	00004730 SINAPI	PEDRA DE MÃO OU PEDRA RACHAO PARA ARRIMO/FUNDAÇÃO (POSTO PEDREIRA/FORNECEDOR, SEM FRETE)	Material	m³	0,5400000	43,27	23,38

JANDERSON DE ALBUQUERQUE FREIRE
Eng.º Civil
CREA 1118685027MA
Responsável TécnicoVIVIANE SOUSA VIEIRA
Empresária
RG: 036621932009-8 SSP-MA
CPF: 608.060.783-24
Sócio Proprietário

003158

V S VIEIRA

CNPJ: 28.206.165/0001-93

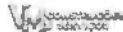
Avenida Jerônimo de Albuquerque Maranhão Subcond.07, Pátio Jardins, TO B, sala 412 - Vilaça I - São Luís / MA
(98) 98533-1967 / vmangenhariesservicos@hotmail.comComposições Analíticas com Preço Unitário
RECUPERAÇÃO DE ESTRADAS VICINAIS DO MUNICÍPIO DE SÃO FRANCISCO/MABancos
SINAPI - 12/2021 - MaranhãoB.D.I.
27,17%Encargos Sociais
Desonerado:
Horista: 73,99%
Mensalista: 39,57%

Composições Analíticas com Preço Unitário

					MO sem LS => Valor do BDI =>	79,61 85,53	LS =>	58,91 MO com LS => Valor com BDI =>	138,52 400,33
Composição	Código Banco	Descrição	Tipo	Und	Quant.	Valor Unit	Total		
Composição	94974 SINAPI	CONCRETO MAGRO PARA LASTRO, TRAÇO 1.4.5.4.5 (EM MASSA SECA DE CIMENTO/ AREIA MÉDIA/ BRITA 1) - PREPARO MANUAL. AF_05/2021	FUJES - FUNDAÇÕES E ESTRUTURAS	m²	1,0000000	267,85	267,85		
Composição Auxiliar	88316 SINAPI	SERVEANTE COM ENCARGOS COMPLEMENTARES	SEDI - SERVIÇOS DIVERSOS	H	6,2858000	12,83	79,98		
Insumo	00000370 SINAPI	AREIA MÉDIA - POSTO JAZIDA/FORNECEDOR (RETIRADO NA JAZIDA, SEM TRANSPORTE)	Material	m³	0,8538000	34,71	29,63		
Insumo	00001379 SINAPI	CIMENTO PORTLAND COMPOSTO CP II-32	Material	KG	218,9000000	0,80	131,35		
Insumo	00004721 SINAPI	PEDRA BRITADA N. 1 (9,5 a 19 MM) POSTO PEDREIRA/FORNECEDOR, SEM FRETE	Material	m³	0,5971000	46,05	27,49		
					MO sem LS => Valor do BDI =>	38,19 72,77	LS =>	28,25 MO com LS => Valor com BDI =>	66,44 340,62
Composição	94962 SINAPI	CONCRETO MAGRO PARA LASTRO, TRAÇO 1.4.5.4.5 (EM MASSA SECA DE CIMENTO/ AREIA MÉDIA/ BRITA 1) - PREPARO MECÂNICO COM BETONEIRA 400 L. AF_05/2021	FUJES - FUNDAÇÕES E ESTRUTURAS	m²	1,0000000	239,30	239,30		
Composição Auxiliar	33830 SINAPI	BETONEIRA CAPACIDADE NOMINAL DE 400 L, CAPACIDADE DE MISTURA 280 L, MOTOR ELÉTRICO TRIFÁSICO POTÊNCIA DE 2 CV, SEM CARREGADOR - CHP DIURNO. AF_10/2014	CHOR - CUSTOS HORÁRIOS DE MÁQUINAS E EQUIPAMENTOS	CHP	0,7823000	1,06	0,80		
Composição Auxiliar	88831 SINAPI	BETONEIRA CAPACIDADE NOMINAL DE 400 L, CAPACIDADE DE MISTURA 280 L, MOTOR ELÉTRICO TRIFÁSICO POTÊNCIA DE 2 CV, SEM CARREGADOR - CHI DIURNO. AF_10/2014	CHOR - CUSTOS HORÁRIOS DE MÁQUINAS E EQUIPAMENTOS	CHI	0,7198000	0,22	0,15		
Composição Auxiliar	88316 SINAPI	SERVEANTE COM ENCARGOS COMPLEMENTARES	SEDI - SERVIÇOS DIVERSOS	H	2,3433000	12,63	29,59		
Composição Auxiliar	88377 SINAPI	OPERADOR DE BETONEIRA ESTACIONÁRIA/MISTURADOR COM ENCARGOS COMPLEMENTARES	SEDI - SERVIÇOS DIVERSOS	H	1,4811000	17,71	26,23		
Insumo	00000370 SINAPI	AREIA MÉDIA - POSTO JAZIDA/FORNECEDOR (RETIRADO NA JAZIDA, SEM TRANSPORTE)	Material	m³	0,8269000	34,71	28,70		
Insumo	00001379 SINAPI	CIMENTO PORTLAND COMPOSTO CP II-32	Material	KG	212,0194000	0,80	127,21		
Insumo	00004721 SINAPI	PEDRA BRITADA N. 1 (9,5 a 19 MM) POSTO PEDREIRA/FORNECEDOR, SEM FRETE	Material	m³	0,5782000	46,05	26,62		
					MO sem LS => Valor do BDI =>	28,07 65,01	LS =>	20,77 MO com LS => Valor com BDI =>	48,84 304,31
Composição	94968 SINAPI	CONCRETO MAGRO PARA LASTRO, TRAÇO 1.4.5.4.5 (EM MASSA SECA DE CIMENTO/ AREIA MÉDIA/ BRITA 1) - PREPARO MECÂNICO COM BETONEIRA 600 L. AF_05/2021	FUJES - FUNDAÇÕES E ESTRUTURAS	m²	1,0000000	236,63	236,63		
Composição Auxiliar	89228 SINAPI	BETONEIRA CAPACIDADE NOMINAL DE 600 L, CAPACIDADE DE MISTURA 380 L, MOTOR ELÉTRICO TRIFÁSICO POTÊNCIA DE 4 CV, SEM CARREGADOR - CHP DIURNO. AF_11/2014	CHOR - CUSTOS HORÁRIOS DE MÁQUINAS E EQUIPAMENTOS	CHP	0,6853000	3,08	2,11		
Composição Auxiliar	89228 SINAPI	BETONEIRA CAPACIDADE NOMINAL DE 600 L, CAPACIDADE DE MISTURA 380 L, MOTOR ELÉTRICO TRIFÁSICO POTÊNCIA DE 4 CV, SEM CARREGADOR - CHI DIURNO. AF_11/2014	CHOR - CUSTOS HORÁRIOS DE MÁQUINAS E EQUIPAMENTOS	CHI	0,8462000	0,92	0,59		
Composição Auxiliar	88316 SINAPI	SERVEANTE COM ENCARGOS COMPLEMENTARES	SEDI - SERVIÇOS DIVERSOS	H	2,1058000	12,63	26,59		
Composição Auxiliar	88377 SINAPI	OPERADOR DE BETONEIRA ESTACIONÁRIA/MISTURADOR COM ENCARGOS COMPLEMENTARES	SEDI - SERVIÇOS DIVERSOS	H	1,3315000	17,71	23,58		
Insumo	00000370 SINAPI	AREIA MÉDIA - POSTO JAZIDA/FORNECEDOR (RETIRADO NA JAZIDA, SEM TRANSPORTE)	Material	m³	0,8325000	34,71	28,89		
Insumo	00001379 SINAPI	CIMENTO PORTLAND COMPOSTO CP II-32	Material	KG	213,4531000	0,80	128,07		
Insumo	00004721 SINAPI	PEDRA BRITADA N. 1 (9,5 a 19 MM) POSTO PEDREIRA/FORNECEDOR, SEM FRETE	Material	m³	0,5821000	46,05	26,80		
					MO sem LS => Valor do BDI =>	25,23 64,29	LS =>	18,67 MO com LS => Valor com BDI =>	43,90 300,82
Composição	95805 SINAPI	CONDUTELE DE PVC, TIPO B, PARA ELETRODUTO DE PVC SOLDÁVEL DN 25 MM (3/4"), APARENTE - FORNECIMENTO E INSTALAÇÃO. AF_11/2016	INEL - INSTALAÇÃO ELÉTRICA/ELETRIFICAÇÃO E ILUMINAÇÃO EXTERNA	UN	1,0000000	16,12	16,12		
Composição Auxiliar	88247 SINAPI	AUXILIAR DE ELETRICISTA COM ENCARGOS COMPLEMENTARES	SEDI - SERVIÇOS DIVERSOS	H	0,2889000	12,87	3,71		
Composição Auxiliar	88264 SINAPI	ELETRICISTA COM ENCARGOS COMPLEMENTARES	SEDI - SERVIÇOS DIVERSOS	H	0,2889000	21,30	6,15		
Insumo	00011950 SINAPI	BUCHA DE NYLON SEM ABA S6, COM PARAFUSO DE 4,20 X 40 MM EM AÇO ZINCADO COM ROSCA SOBERBA, CABEÇA CHATA E FENDA PHILLIPS	Material	UN	2,0000000	0,13	0,28		
Insumo	00012010 SINAPI	CONDUTELE EM PVC, TIPO "H", SEM LAMPADA, DE 1/2" OU 3/4"	Material	UN	1,0000000	6,00	6,00		
					MO sem LS => Valor do BDI =>	4,95 4,37	LS =>	3,68 MO com LS => Valor com BDI =>	8,61 20,49
Composição	95309 SINAPI	CURSO DE CAPACITAÇÃO PARA AJUDANTE DE CARPINTEIRO (ENCARGOS COMPLEMENTARES) - HORISTA	SEDI - SERVIÇOS DIVERSOS	H	1,0000000	0,13	0,13		
Insumo	00006117 SINAPI	CARPINTEIRO AUXILIAR	Mão de Obra	H	0,0120000	11,65	0,13		
					MO sem LS => Valor do BDI =>	0,07 0,03	LS =>	0,06 MO com LS => Valor com BDI =>	0,13 0,16
Composição	95315 SINAPI	CURSO DE CAPACITAÇÃO PARA ASSENTADOR DE TUBOS (ENCARGOS COMPLEMENTARES) - HORISTA	SEDI - SERVIÇOS DIVERSOS	H	1,0000000	0,19	0,19		
Insumo	00040331 SINAPI	ASSENTADOR DE MANILHAS	Mão de Obra	H	0,0120000	16,16	0,19		
					MO sem LS => Valor do BDI =>	0,11 0,05	LS =>	0,08 MO com LS => Valor com BDI =>	0,19 0,24
Composição	95316 SINAPI	CURSO DE CAPACITAÇÃO PARA AUXILIAR DE ELETRICISTA (ENCARGOS COMPLEMENTARES) - HORISTA	SEDI - SERVIÇOS DIVERSOS	H	1,0000000	0,31	0,31		

JANDERSON DE ALBUQUERQUE FREIRE
Eng.º Civil
CREA 1116685027MA
Responsável Técnico

VIVIANE SOUSA VIEIRA
Empresária
RG: 036621932009-8 SSP-MA
CPF: 608.060.783-24
Sócio Proprietário

003159

Composições Analíticas com Preço Unitário
RECUPERAÇÃO DE ESTRADAS VICINAIS DO MUNICÍPIO DE SÃO FRANCISCO/MA

Bancos
 SINAPI - 12/2021 - Maranhão

S.D.I
 27,17%

Encargos Sociais
 Desonerado:
 Horaista: 73,99%
 Mensalista: 39,57%

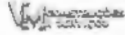

Composições Analíticas com Preço Unitário

Ítem	Código Banco	Descrição	Tipo	Und	Quant.	Valor Unit	Total	
Ítem	0000247 SINAPI	AJUANTE DE ELETRICISTA	Mão de Obra	H	0,0302000	10,40	0,31	
			MO sem LS =>	0,18	LS =>	0,13	MO com LS =>	0,31
			Valor do BDI =>	0,09		Valor com BDI =>	0,39	
Composição	95317 SINAPI	CURSO DE CAPACITAÇÃO PARA AUXILIAR DE ENCANADOR OU BOMBEIRO HIDRÁULICO (ENCARGOS COMPLEMENTARES) - HORISTA	SEDI - SERVIÇOS DIVERSOS	H	1,0000000	0,17	0,17	
Ítem	0000248 SINAPI	AUXILIAR DE ENCANADOR OU BOMBEIRO HIDRÁULICO	Mão de Obra	H	0,0146000	11,65	0,17	
			MO sem LS =>	0,10	LS =>	0,07	MO com LS =>	0,17
			Valor do BDI =>	0,04		Valor com BDI =>	0,21	
Composição	95330 SINAPI	CURSO DE CAPACITAÇÃO PARA CARPINTEIRO DE FÓRMAS (ENCARGOS COMPLEMENTARES) - HORISTA	SEDI - SERVIÇOS DIVERSOS	H	1,0000000	0,15	0,15	
Ítem	00001213 SINAPI	CARPINTEIRO DE FORMAS	Mão de Obra	H	0,0094000	16,16	0,15	
			MO sem LS =>	0,09	LS =>	0,06	MO com LS =>	0,15
			Valor do BDI =>	0,04		Valor com BDI =>	0,19	
Composição	95332 SINAPI	CURSO DE CAPACITAÇÃO PARA ELETRICISTA (ENCARGOS COMPLEMENTARES) - HORISTA	SEDI - SERVIÇOS DIVERSOS	H	1,0000000	0,58	0,58	
Ítem	00002436 SINAPI	ELETRICISTA	Mão de Obra	H	0,0302000	18,58	0,58	
			MO sem LS =>	0,32	LS =>	0,24	MO com LS =>	0,56
			Valor do BDI =>	0,15		Valor com BDI =>	0,71	
Composição	95335 SINAPI	CURSO DE CAPACITAÇÃO PARA ENCANADOR OU BOMBEIRO HIDRÁULICO (ENCARGOS COMPLEMENTARES) - HORISTA	SEDI - SERVIÇOS DIVERSOS	H	1,0000000	0,23	0,23	
Ítem	00002698 SINAPI	ENCANADOR OU BOMBEIRO HIDRÁULICO	Mão de Obra	H	0,0146000	16,16	0,23	
			MO sem LS =>	0,13	LS =>	0,10	MO com LS =>	0,23
			Valor do BDI =>	0,06		Valor com BDI =>	0,29	
Composição	95346 SINAPI	CURSO DE CAPACITAÇÃO PARA MOTORISTA DE BASCULANTE (ENCARGOS COMPLEMENTARES) - HORISTA	SEDI - SERVIÇOS DIVERSOS	H	1,0000000	0,07	0,07	
Ítem	00020020 SINAPI	MOTORISTA DE CAMINHÃO-BASCULANTE	Mão de Obra	H	0,0041000	17,85	0,07	
			MO sem LS =>	0,04	LS =>	0,03	MO com LS =>	0,07
			Valor do BDI =>	0,01		Valor com BDI =>	0,08	
Composição	95347 SINAPI	CURSO DE CAPACITAÇÃO PARA MOTORISTA DE CAMINHÃO (ENCARGOS COMPLEMENTARES) - HORISTA	SEDI - SERVIÇOS DIVERSOS	H	1,0000000	0,07	0,07	
Ítem	00004093 SINAPI	MOTORISTA DE CAMINHÃO	Mão de Obra	H	0,0041000	17,85	0,07	
			MO sem LS =>	0,04	LS =>	0,03	MO com LS =>	0,07
			Valor do BDI =>	0,01		Valor com BDI =>	0,08	
Composição	95380 SINAPI	CURSO DE CAPACITAÇÃO PARA OPERADOR DE BETONEIRA ESTACIONÁRIA/MISTURADOR (ENCARGOS COMPLEMENTARES) - HORISTA	SEDI - SERVIÇOS DIVERSOS	H	1,0000000	0,10	0,10	
Ítem	00037866 SINAPI	OPERADOR DE BETONEIRA ESTACIONÁRIA / MISTURADOR	Mão de Obra	H	0,0067000	16,16	0,10	
			MO sem LS =>	0,06	LS =>	0,04	MO com LS =>	0,10
			Valor do BDI =>	0,02		Valor com BDI =>	0,12	
Composição	95357 SINAPI	CURSO DE CAPACITAÇÃO PARA OPERADOR DE ESCAVADEIRA (ENCARGOS COMPLEMENTARES) - HORISTA	SEDI - SERVIÇOS DIVERSOS	H	1,0000000	0,20	0,20	
Ítem	00004234 SINAPI	OPERADOR DE ESCAVADEIRA	Mão de Obra	H	0,0094000	22,04	0,20	
			MO sem LS =>	0,11	LS =>	0,09	MO com LS =>	0,20
			Valor do BDI =>	0,05		Valor com BDI =>	0,25	
Composição	95358 SINAPI	CURSO DE CAPACITAÇÃO PARA OPERADOR DE GUINCHO (ENCARGOS COMPLEMENTARES) - HORISTA	SEDI - SERVIÇOS DIVERSOS	H	1,0000000	0,21	0,21	
Ítem	00004253 SINAPI	OPERADOR DE GUINCHO OU GUINCHEIRO	Mão de Obra	H	0,0133000	16,16	0,21	
			MO sem LS =>	0,12	LS =>	0,09	MO com LS =>	0,21
			Valor do BDI =>	0,05		Valor com BDI =>	0,26	
Composição	95383 SINAPI	CURSO DE CAPACITAÇÃO PARA OPERADOR DE MOTONIVELADORA (ENCARGOS COMPLEMENTARES) - HORISTA	SEDI - SERVIÇOS DIVERSOS	H	1,0000000	0,14	0,14	
Ítem	00004238 SINAPI	OPERADOR DE MOTONIVELADORA	Mão de Obra	H	0,0067000	22,04	0,14	
			MO sem LS =>	0,08	LS =>	0,06	MO com LS =>	0,14
			Valor do BDI =>	0,03		Valor com BDI =>	0,17	
Composição	95380 SINAPI	CURSO DE CAPACITAÇÃO PARA OPERADOR DE MÁQUINAS E EQUIPAMENTOS (ENCARGOS COMPLEMENTARES) - HORISTA	SEDI - SERVIÇOS DIVERSOS	H	1,0000000	0,16	0,16	
Ítem	00004230 SINAPI	OPERADOR DE MÁQUINAS E TRATORES DIVERSOS (TERRAPLANAGEM)	Mão de Obra	H	0,0094000	17,85	0,16	
			MO sem LS =>	0,09	LS =>	0,07	MO com LS =>	0,16
			Valor do BDI =>	0,04		Valor com BDI =>	0,20	
Composição	95366 SINAPI	CURSO DE CAPACITAÇÃO PARA OPERADOR DE ROLO COMPACTADOR (ENCARGOS COMPLEMENTARES) - HORISTA	SEDI - SERVIÇOS DIVERSOS	H	1,0000000	0,11	0,11	
Ítem	00004238 SINAPI	OPERADOR DE ROLO COMPACTADOR	Mão de Obra	H	0,0067000	17,85	0,11	
			MO sem LS =>	0,06	LS =>	0,05	MO com LS =>	0,11
			Valor do BDI =>	0,02		Valor com BDI =>	0,13	
Composição	95371 SINAPI	CURSO DE CAPACITAÇÃO PARA PEDREIRO (ENCARGOS COMPLEMENTARES) - HORISTA	SEDI - SERVIÇOS DIVERSOS	H	1,0000000	0,27	0,27	

JANDERSON DE ALBUQUERQUE FREIRE
 Eng.º Civil
 CREA 1116685027MA
 Responsável Técnico

VIVIANE SOUSA VIEIRA
 Empresária
 RG: 036621932009-8 SSP-MA
 CPF: 608.060.783-24
 Sócio Proprietário

003160

Composições Analíticas com Preço Unitário
 RECUPERAÇÃO DE ESTRADAS VICINAIS DO MUNICÍPIO DE SÃO FRANCISCO/MA

Bancos
 SINAPI - 12/2021 - Maranhão

B.D.I.
 27,17%

Encargos Sociais
 Desonerado:
 Horista: 73,99%
 Mensalista: 39,57%

Composições Analíticas com Preço Unitário

Insu	Código Banco	Descrição	Tipo	Und	Quant.	Valor Unit	Total
Insu	00004750 SINAPI	PEDREIRO	Mão de Obra	H	0,0172000	16,16	0,27
			MO sem LS =>	0,16	LS =>	0,11 MO com LS =>	0,27
			Valor do BDI =>	0,07		Valor com BDI =>	0,34
Composição	95372 SINAPI	CURSO DE CAPACITAÇÃO PARA PINTOR (ENCARGOS COMPLEMENTARES) - HORISTA	SEDI - SERVIÇOS DIVERSOS	H	1,0000000	0,19	0,19
Insu	00004783 SINAPI	PINTOR	Mão de Obra	H	0,0120000	16,16	0,19
			MO sem LS =>	0,11	LS =>	0,08 MO com LS =>	0,19
			Valor do BDI =>	0,05		Valor com BDI =>	0,24
Composição	95378 SINAPI	CURSO DE CAPACITAÇÃO PARA SERVENTE (ENCARGOS COMPLEMENTARES) - HORISTA	SEDI - SERVIÇOS DIVERSOS	H	1,0000000	0,17	0,17
Insu	00008111 SINAPI	SERVENTE DE OBRAS	Mão de Obra	H	0,0172000	10,40	0,17
			MO sem LS =>	0,10	LS =>	0,07 MO com LS =>	0,17
			Valor do BDI =>	0,04		Valor com BDI =>	0,21
Composição	95385 SINAPI	CURSO DE CAPACITAÇÃO PARA TELHADISTA (ENCARGOS COMPLEMENTARES) - HORISTA	SEDI - SERVIÇOS DIVERSOS	H	1,0000000	0,15	0,15
Insu	00012889 SINAPI	TELHADOR	Mão de Obra	H	0,0094000	16,16	0,15
			MO sem LS =>	0,09	LS =>	0,06 MO com LS =>	0,15
			Valor do BDI =>	0,04		Valor com BDI =>	0,19
Composição	95386 SINAPI	CURSO DE CAPACITAÇÃO PARA TRATORISTA (ENCARGOS COMPLEMENTARES) - HORISTA	SEDI - SERVIÇOS DIVERSOS	H	1,0000000	0,16	0,16
Insu	00004237 SINAPI	OPERADOR DE TRATOR - EXCLUSIVE AGROPECUARIA	Mão de Obra	H	0,0094000	17,85	0,16
			MO sem LS =>	0,09	LS =>	0,07 MO com LS =>	0,16
			Valor do BDI =>	0,04		Valor com BDI =>	0,20
Composição	88264 SINAPI	ELETRICISTA COM ENCARGOS COMPLEMENTARES	SEDI - SERVIÇOS DIVERSOS	H	1,0000000	21,30	21,30
Composição Auxiliar	95032 SINAPI	CURSO DE CAPACITAÇÃO PARA ELETRICISTA (ENCARGOS COMPLEMENTARES) - HORISTA	SEDI - SERVIÇOS DIVERSOS	H	1,0000000	0,58	0,58
Insu	00037370 SINAPI	ALIMENTAÇÃO - HORISTA (COLETADO CAIXA)	Outros	H	1,0000000	0,01	0,01
Insu	00002436 SINAPI	ELETRICISTA	Mão de Obra	H	1,0000000	18,58	18,58
Insu	00040464 SINAPI	CP - FAMILIA ELETRICISTA - HORISTA (ENCARGOS COMPLEMENTARES - COLETADO CAIXA)	Equipamento	H	1,0000000	0,71	0,71
Insu	00037372 SINAPI	EXAMES - HORISTA (COLETADO CAIXA)	Outros	H	1,0000000	0,53	0,53
Insu	00043480 SINAPI	FERRAMENTAS - FAMILIA ELETRICISTA - HORISTA (ENCARGOS COMPLEMENTARES - COLETADO CAIXA)	Equipamento	H	1,0000000	0,52	0,52
Insu	00037373 SINAPI	SEGURO - HORISTA (COLETADO CAIXA)	Taxas	H	1,0000000	0,01	0,01
Insu	00037371 SINAPI	TRANSPORTE - HORISTA (COLETADO CAIXA)	Serviços	H	1,0000000	0,38	0,38
			MO sem LS =>	11,00	LS =>	8,14 MO com LS =>	19,14
			Valor do BDI =>	5,78		Valor com BDI =>	27,08
Composição	91852 SINAPI	ELETRODUTO FLEXIVEL CORRUGADO, PVC, DN 20 MM (1/2"), PARA CIRCUITOS TERMINAIS, INSTALADO EM PAREDE - FORNECIMENTO E INSTALAÇÃO. AF_12/2015	INEL - INSTALAÇÃO ELÉTRICA/ELETRIFICAÇÃO E ILUMINAÇÃO EXTERNA	M	1,0000000	5,88	5,88
Composição Auxiliar	88247 SINAPI	AUXILIAR DE ELETRICISTA COM ENCARGOS COMPLEMENTARES	SEDI - SERVIÇOS DIVERSOS	H	0,1290000	12,87	1,86
Composição Auxiliar	88264 SINAPI	ELETRICISTA COM ENCARGOS COMPLEMENTARES	SEDI - SERVIÇOS DIVERSOS	H	0,1290000	21,30	2,74
Insu	00002689 SINAPI	ELETRODUTO PVC FLEXIVEL CORRUGADO, COR AMARELA, DE 20 MM	Material	M	1,0170000	1,28	1,28
			MO sem LS =>	2,21	LS =>	1,83 MO com LS =>	3,84
			Valor do BDI =>	1,54		Valor com BDI =>	7,22
Composição	91862 SINAPI	ELETRODUTO RIGIDO ROSCAVEL, PVC, DN 20 MM (1/2"), PARA CIRCUITOS TERMINAIS, INSTALADO EM FORRO - FORNECIMENTO E INSTALAÇÃO. AF_12/2015	INEL - INSTALAÇÃO ELÉTRICA/ELETRIFICAÇÃO E ILUMINAÇÃO EXTERNA	M	1,0000000	6,88	6,88
Composição Auxiliar	91170 SINAPI	FIXAÇÃO DE TUBOS HORIZONTAIS DE PVC, CPVC OU COBRE DIÂMETROS MENORES OU IGUAIS A 40 MM OU ELETROCALHAS ATÉ 150MM DE LARGURA, COM ABRAÇADEIRA METÁLICA RÍGIDA TIPO D 1/2", FIXADA EM PERFILADO EM LAJE. AF_05/2015	INH - INSTALAÇÕES HIDROSANITÁRIAS	M	1,0000000	2,58	2,58
Composição Auxiliar	88247 SINAPI	AUXILIAR DE ELETRICISTA COM ENCARGOS COMPLEMENTARES	SEDI - SERVIÇOS DIVERSOS	H	0,0650000	12,87	0,83
Composição Auxiliar	88264 SINAPI	ELETRICISTA COM ENCARGOS COMPLEMENTARES	SEDI - SERVIÇOS DIVERSOS	H	0,0650000	21,30	1,38
Insu	00002673 SINAPI	ELETRODUTO DE PVC RIGIDO ROSCAVEL DE 1/2", SEM LUVA	Material	M	1,0170000	2,08	2,11
			MO sem LS =>	1,82	LS =>	1,35 MO com LS =>	3,17
			Valor do BDI =>	1,86		Valor com BDI =>	8,74
Composição	91870 SINAPI	ELETRODUTO RIGIDO ROSCAVEL, PVC, DN 20 MM (1/2"), PARA CIRCUITOS TERMINAIS, INSTALADO EM PAREDE - FORNECIMENTO E INSTALAÇÃO. AF_12/2015	INEL - INSTALAÇÃO ELÉTRICA/ELETRIFICAÇÃO E ILUMINAÇÃO EXTERNA	M	1,0000000	7,29	7,29
Composição Auxiliar	88247 SINAPI	AUXILIAR DE ELETRICISTA COM ENCARGOS COMPLEMENTARES	SEDI - SERVIÇOS DIVERSOS	H	0,1520000	12,87	1,95
Composição Auxiliar	88264 SINAPI	ELETRICISTA COM ENCARGOS COMPLEMENTARES	SEDI - SERVIÇOS DIVERSOS	H	0,1520000	21,30	3,23
Insu	00002673 SINAPI	ELETRODUTO DE PVC RIGIDO ROSCAVEL DE 1/2", SEM LUVA	Material	M	1,0170000	2,08	2,11
			MO sem LS =>	2,80	LS =>	1,92 MO com LS =>	4,52
			Valor do BDI =>	1,88		Valor com BDI =>	9,27

003161

Composições Analíticas com Preço Unitário
 RECUPERAÇÃO DE ESTRADAS VICINAIS DO MUNICÍPIO DE SÃO FRANCISCO/MA

Bancos
 SINAPI - 12/2021 - Maranhão

B.D.I.
 27,17%

Encargos Sociais
 Desonerado:
 Horista: 73,99%
 Mensalista: 39,57%

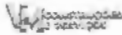

Composições Analíticas com Preço Unitário

Composição	88267 SINAPI	ENCANADOR OU BOMBEIRO HIDRÁULICO COM ENCARGOS COMPLEMENTARES	SEDI - SERVIÇOS DIVERSOS	H	1,0000000	18,15	18,15
Composição Auxiliar	95335 SINAPI	CURSO DE CAPACITAÇÃO PARA ENCANADOR OU BOMBEIRO HIDRÁULICO (ENCARGOS COMPLEMENTARES) - HORISTA	SEDI - SERVIÇOS DIVERSOS	H	1,0000000	0,23	0,23
Insumo	00037370 SINAPI	ALIMENTAÇÃO - HORISTA (COLETADO CAIXA)	Outros	H	1,0000000	0,01	0,01
Insumo	00002698 SINAPI	ENCANADOR OU BOMBEIRO HIDRÁULICO	Mão de Obra	H	1,0000000	16,16	16,16
Insumo	00043485 SINAPI	EPI - FAMILIA ENCANADOR - HORISTA (ENCARGOS COMPLEMENTARES - COLETADO CAIXA)	Equipamento	H	1,0000000	0,62	0,62
Insumo	00037372 SINAPI	EXAMES - HORISTA (COLETADO CAIXA)	Outros	H	1,0000000	0,52	0,52
Insumo	00043481 SINAPI	FERRAMENTAS - FAMILIA ENCANADOR - HORISTA (ENCARGOS COMPLEMENTARES - COLETADO CAIXA)	Equipamento	H	1,0000000	0,21	0,21
Insumo	00037373 SINAPI	SEGURO - HORISTA (COLETADO CAIXA)	Taxas	H	1,0000000	0,01	0,01
Insumo	00037371 SINAPI	TRANSPORTE - HORISTA (COLETADO CAIXA)	Serviços	H	1,0000000	0,38	0,38
			MO sem LS =>		9,42	LS =>	6,97
			Valor do BDI =>		4,93	MO com LS =>	16,39
						Valor com BDI =>	23,06

Composição	Código Banco	Descrição	Tipo	Und	Quant.	Valor Unit	Total
Composição	5632 SINAPI	ESCAVADEIRA HIDRÁULICA SOBRE ESTEIRAS, CAÇAMBA 0,80 M3, PESO OPERACIONAL 17 T, POTENCIA BRUTA 111 HP - CHI DIURNO, AF_06/2014	CHOR - CUSTOS HORÁRIOS DE MÁQUINAS E EQUIPAMENTOS	CHI	1,0000000	53,11	53,11
Composição Auxiliar	5627 SINAPI	ESCAVADEIRA HIDRÁULICA SOBRE ESTEIRAS, CAÇAMBA 0,80 M3, PESO OPERACIONAL 17 T, POTENCIA BRUTA 111 HP - DEPRECIÇÃO, AF_06/2014	CHOR - CUSTOS HORÁRIOS DE MÁQUINAS E EQUIPAMENTOS	H	1,0000000	25,91	25,91
Composição Auxiliar	5628 SINAPI	ESCAVADEIRA HIDRÁULICA SOBRE ESTEIRAS, CAÇAMBA 0,80 M3, PESO OPERACIONAL 17 T, POTENCIA BRUTA 111 HP - JUROS, AF_06/2014	CHOR - CUSTOS HORÁRIOS DE MÁQUINAS E EQUIPAMENTOS	H	1,0000000	3,51	3,51
Composição Auxiliar	88284 SINAPI	OPERADOR DE ESCAVADEIRA COM ENCARGOS COMPLEMENTARES	SEDI - SERVIÇOS DIVERSOS	H	1,0000000	23,69	23,69
			MO sem LS =>		12,78	LS =>	9,46
			Valor do BDI =>		14,42	MO com LS =>	22,24
						Valor com BDI =>	87,53

Composição	Código Banco	Descrição	Tipo	Und	Quant.	Valor Unit	Total
Composição	5631 SINAPI	ESCAVADEIRA HIDRÁULICA SOBRE ESTEIRAS, CAÇAMBA 0,80 M3, PESO OPERACIONAL 17 T, POTENCIA BRUTA 111 HP - CHP DIURNO, AF_06/2014	CHOR - CUSTOS HORÁRIOS DE MÁQUINAS E EQUIPAMENTOS	CHP	1,0000000	143,87	143,87
Composição Auxiliar	5627 SINAPI	ESCAVADEIRA HIDRÁULICA SOBRE ESTEIRAS, CAÇAMBA 0,80 M3, PESO OPERACIONAL 17 T, POTENCIA BRUTA 111 HP - DEPRECIÇÃO, AF_06/2014	CHOR - CUSTOS HORÁRIOS DE MÁQUINAS E EQUIPAMENTOS	H	1,0000000	25,91	25,91
Composição Auxiliar	5628 SINAPI	ESCAVADEIRA HIDRÁULICA SOBRE ESTEIRAS, CAÇAMBA 0,80 M3, PESO OPERACIONAL 17 T, POTENCIA BRUTA 111 HP - JUROS, AF_06/2014	CHOR - CUSTOS HORÁRIOS DE MÁQUINAS E EQUIPAMENTOS	H	1,0000000	3,51	3,51
Composição Auxiliar	5629 SINAPI	ESCAVADEIRA HIDRÁULICA SOBRE ESTEIRAS, CAÇAMBA 0,80 M3, PESO OPERACIONAL 17 T, POTENCIA BRUTA 111 HP - MANUTENÇÃO, AF_06/2014	CHOR - CUSTOS HORÁRIOS DE MÁQUINAS E EQUIPAMENTOS	H	1,0000000	32,39	32,39
Composição Auxiliar	5630 SINAPI	ESCAVADEIRA HIDRÁULICA SOBRE ESTEIRAS, CAÇAMBA 0,80 M3, PESO OPERACIONAL 17 T, POTENCIA BRUTA 111 HP - MATERIAIS NA OPERAÇÃO, AF_06/2014	CHOR - CUSTOS HORÁRIOS DE MÁQUINAS E EQUIPAMENTOS	H	1,0000000	58,37	58,37
Composição Auxiliar	88284 SINAPI	OPERADOR DE ESCAVADEIRA COM ENCARGOS COMPLEMENTARES	SEDI - SERVIÇOS DIVERSOS	H	1,0000000	23,69	23,69
			MO sem LS =>		12,78	LS =>	9,46
			Valor do BDI =>		39,08	MO com LS =>	22,24
						Valor com BDI =>	182,95

Composição	Código Banco	Descrição	Tipo	Und	Quant.	Valor Unit	Total
Composição	5627 SINAPI	ESCAVADEIRA HIDRÁULICA SOBRE ESTEIRAS, CAÇAMBA 0,80 M3, PESO OPERACIONAL 17 T, POTENCIA BRUTA 111 HP - DEPRECIÇÃO, AF_06/2014	CHOR - CUSTOS HORÁRIOS DE MÁQUINAS E EQUIPAMENTOS	H	1,0000000	25,91	25,91
Insumo	00010685 SINAPI	ESCAVADEIRA HIDRÁULICA SOBRE ESTEIRAS, CAÇAMBA 0,80M3, PESO OPERACIONAL 17T, POTENCIA BRUTA 111HP	Equipamento	UN	0,0000560	462.747,32	25,91
			MO sem LS =>		0,00	LS =>	0,00
			Valor do BDI =>		7,03	MO com LS =>	0,00
						Valor com BDI =>	32,94

Composição	Código Banco	Descrição	Tipo	Und	Quant.	Valor Unit	Total
Composição	5628 SINAPI	ESCAVADEIRA HIDRÁULICA SOBRE ESTEIRAS, CAÇAMBA 0,80 M3, PESO OPERACIONAL 17 T, POTENCIA BRUTA 111 HP - JUROS, AF_06/2014	CHOR - CUSTOS HORÁRIOS DE MÁQUINAS E EQUIPAMENTOS	H	1,0000000	3,51	3,51
Insumo	00010685 SINAPI	ESCAVADEIRA HIDRÁULICA SOBRE ESTEIRAS, CAÇAMBA 0,80M3, PESO OPERACIONAL 17T, POTENCIA BRUTA 111HP	Equipamento	UN	0,0000076	462.747,32	3,51
			MO sem LS =>		0,00	LS =>	0,00
			Valor do BDI =>		0,95	MO com LS =>	0,00
						Valor com BDI =>	4,48

Composição	Código Banco	Descrição	Tipo	Und	Quant.	Valor Unit	Total
Composição	5629 SINAPI	ESCAVADEIRA HIDRÁULICA SOBRE ESTEIRAS, CAÇAMBA 0,80 M3, PESO OPERACIONAL 17 T, POTENCIA BRUTA 111 HP - MANUTENÇÃO, AF_06/2014	CHOR - CUSTOS HORÁRIOS DE MÁQUINAS E EQUIPAMENTOS	H	1,0000000	32,39	32,39
Insumo	00010685 SINAPI	ESCAVADEIRA HIDRÁULICA SOBRE ESTEIRAS, CAÇAMBA 0,80M3, PESO OPERACIONAL 17T, POTENCIA BRUTA 111HP	Equipamento	UN	0,0000700	462.747,32	32,39
			MO sem LS =>		0,00	LS =>	0,00
			Valor do BDI =>		8,80	MO com LS =>	41,19
						Valor com BDI =>	41,19

Composição	Código Banco	Descrição	Tipo	Und	Quant.	Valor Unit	Total
Composição	5630 SINAPI	ESCAVADEIRA HIDRÁULICA SOBRE ESTEIRAS, CAÇAMBA 0,80 M3, PESO OPERACIONAL 17 T, POTENCIA BRUTA 111 HP - MATERIAIS NA OPERAÇÃO, AF_06/2014	CHOR - CUSTOS HORÁRIOS DE MÁQUINAS E EQUIPAMENTOS	H	1,0000000	58,37	58,37
Insumo	00004221 SINAPI	OLEO DIESEL COMBUSTIVEL COMUM	Material	L	10,7700000	5,42	58,37
			MO sem LS =>		0,00	LS =>	0,00
			Valor do BDI =>		15,85	MO com LS =>	74,22
						Valor com BDI =>	74,22

Composição	Código Banco	Descrição	Tipo	Und	Quant.	Valor Unit	Total
Composição	88908 SINAPI	ESCAVADEIRA HIDRÁULICA SOBRE ESTEIRAS, CAÇAMBA 1,20 M3, PESO OPERACIONAL 21 T, POTÊNCIA BRUTA 155 HP - CHI DIURNO, AF_06/2014	CHOR - CUSTOS HORÁRIOS DE MÁQUINAS E EQUIPAMENTOS	CHI	1,0000000	56,42	56,42
Composição Auxiliar	88900 SINAPI	ESCAVADEIRA HIDRÁULICA SOBRE ESTEIRAS, CAÇAMBA 1,20 M3, PESO OPERACIONAL 21 T, POTÊNCIA BRUTA 155 HP - DEPRECIÇÃO, AF_06/2014	CHOR - CUSTOS HORÁRIOS DE MÁQUINAS E EQUIPAMENTOS	H	1,0000000	28,82	28,82
Composição Auxiliar	88902 SINAPI	ESCAVADEIRA HIDRÁULICA SOBRE ESTEIRAS, CAÇAMBA 1,20 M3, PESO OPERACIONAL 21 T, POTÊNCIA BRUTA 155 HP - JUROS, AF_06/2014	CHOR - CUSTOS HORÁRIOS DE MÁQUINAS E EQUIPAMENTOS	H	1,0000000	3,91	3,91

JANDERSON DE ALBUQUERQUE FREIRE
 Eng.º Civil
 CREA 1116685027MA
 Responsável Técnico



VIVIANE SOUSA VIEIRA
 Empresária
 RG: 036621932009-8 SSP-MA
 CPF: 608.080.783-24
 Sócio Proprietário

003162

Composições Analíticas com Preço Unitário
 RECUPERAÇÃO DE ESTRADAS VICINAIS DO MUNICÍPIO DE SÃO FRANCISCO/MA

Bancos
 SINAPI - 12/2021 - Maranhão

B.D.I.
 27,17%

Encargos Sociais
 Desonerado:
 Hora: 73,99%
 Mensal: 39,57%

Composições Analíticas com Preço Unitário

Composição	Código Banco	Descrição	Tipo	Und	Quant.	Valor Unit	Total
Composição Auxiliar	88294 SINAPI	OPERADOR DE ESCAVADEIRA COM ENCARGOS COMPLEMENTARES	SEDI - SERVIÇOS DIVERSOS	H	1,0000000	23,69	23,69
					MO sem LS =>	12,78	12,78
					Valor do BDI =>	15,32	15,32
					LS =>	9,46	9,46
					MO com LS =>	22,24	22,24
					Valor com BDI =>	71,74	71,74
Composição	88907 SINAPI	ESCAVADEIRA HIDRÁULICA SOBRE ESTEIRAS, CAÇAMBA 1,20 M3, PESO OPERACIONAL 21 T, POTÊNCIA BRUTA 155 HP - CHP DIURNO. AF_06/2014	CHOR - CUSTOS HORÁRIOS DE MÁQUINAS E EQUIPAMENTOS	CHP	1,0000000	173,91	173,91
Composição Auxiliar	88903 SINAPI	ESCAVADEIRA HIDRÁULICA SOBRE ESTEIRAS, CAÇAMBA 1,20 M3, PESO OPERACIONAL 21 T, POTÊNCIA BRUTA 155 HP - MANUTENÇÃO. AF_06/2014	CHOR - CUSTOS HORÁRIOS DE MÁQUINAS E EQUIPAMENTOS	H	1,0000000	36,03	36,03
Composição Auxiliar	88904 SINAPI	ESCAVADEIRA HIDRÁULICA SOBRE ESTEIRAS, CAÇAMBA 1,20 M3, PESO OPERACIONAL 21 T, POTÊNCIA BRUTA 155 HP - MATERIAIS NA OPERAÇÃO. AF_06/2014	CHOR - CUSTOS HORÁRIOS DE MÁQUINAS E EQUIPAMENTOS	H	1,0000000	81,46	81,46
Composição Auxiliar	88902 SINAPI	ESCAVADEIRA HIDRÁULICA SOBRE ESTEIRAS, CAÇAMBA 1,20 M3, PESO OPERACIONAL 21 T, POTÊNCIA BRUTA 155 HP - JUROS. AF_06/2014	CHOR - CUSTOS HORÁRIOS DE MÁQUINAS E EQUIPAMENTOS	H	1,0000000	3,91	3,91
Composição Auxiliar	88900 SINAPI	ESCAVADEIRA HIDRÁULICA SOBRE ESTEIRAS, CAÇAMBA 1,20 M3, PESO OPERACIONAL 21 T, POTÊNCIA BRUTA 155 HP - DEPRECIÇÃO. AF_06/2014	CHOR - CUSTOS HORÁRIOS DE MÁQUINAS E EQUIPAMENTOS	H	1,0000000	28,82	28,82
Composição Auxiliar	88294 SINAPI	OPERADOR DE ESCAVADEIRA COM ENCARGOS COMPLEMENTARES	SEDI - SERVIÇOS DIVERSOS	H	1,0000000	23,69	23,69
					MO sem LS =>	12,78	12,78
					Valor do BDI =>	47,25	47,25
					LS =>	9,46	9,46
					MO com LS =>	22,24	22,24
					Valor com BDI =>	221,16	221,16
Composição	88900 SINAPI	ESCAVADEIRA HIDRÁULICA SOBRE ESTEIRAS, CAÇAMBA 1,20 M3, PESO OPERACIONAL 21 T, POTÊNCIA BRUTA 155 HP - DEPRECIÇÃO. AF_06/2014	CHOR - CUSTOS HORÁRIOS DE MÁQUINAS E EQUIPAMENTOS	H	1,0000000	28,82	28,82
Insumo	00014525 SINAPI	ESCAVADEIRA HIDRÁULICA SOBRE ESTEIRAS COM CAÇAMBA DE 1,20 M3, PESO OPERACIONAL 21 T, POTENCIA BRUTA 155 HP	Equipamento	UN	0,0000560	514.806,40	28,82
					MO sem LS =>	0,00	0,00
					Valor do BDI =>	7,83	7,83
					LS =>	0,00	0,00
					MO com LS =>	0,00	0,00
					Valor com BDI =>	36,65	36,65
Composição	88902 SINAPI	ESCAVADEIRA HIDRÁULICA SOBRE ESTEIRAS, CAÇAMBA 1,20 M3, PESO OPERACIONAL 21 T, POTÊNCIA BRUTA 155 HP - JUROS. AF_06/2014	CHOR - CUSTOS HORÁRIOS DE MÁQUINAS E EQUIPAMENTOS	H	1,0000000	3,91	3,91
Insumo	00014525 SINAPI	ESCAVADEIRA HIDRÁULICA SOBRE ESTEIRAS COM CAÇAMBA DE 1,20 M3, PESO OPERACIONAL 21 T, POTENCIA BRUTA 155 HP	Equipamento	UN	0,0000076	514.806,40	3,91
					MO sem LS =>	0,00	0,00
					Valor do BDI =>	1,06	1,06
					LS =>	0,00	0,00
					MO com LS =>	0,00	0,00
					Valor com BDI =>	4,97	4,97
Composição	88903 SINAPI	ESCAVADEIRA HIDRÁULICA SOBRE ESTEIRAS, CAÇAMBA 1,20 M3, PESO OPERACIONAL 21 T, POTÊNCIA BRUTA 155 HP - MANUTENÇÃO. AF_06/2014	CHOR - CUSTOS HORÁRIOS DE MÁQUINAS E EQUIPAMENTOS	H	1,0000000	36,03	36,03
Insumo	00014525 SINAPI	ESCAVADEIRA HIDRÁULICA SOBRE ESTEIRAS COM CAÇAMBA DE 1,20 M3, PESO OPERACIONAL 21 T, POTENCIA BRUTA 155 HP	Equipamento	UN	0,0000070	514.806,40	36,03
					MO sem LS =>	0,00	0,00
					Valor do BDI =>	9,78	9,78
					LS =>	0,00	0,00
					MO com LS =>	0,00	0,00
					Valor com BDI =>	45,81	45,81
Composição	88904 SINAPI	ESCAVADEIRA HIDRÁULICA SOBRE ESTEIRAS, CAÇAMBA 1,20 M3, PESO OPERACIONAL 21 T, POTÊNCIA BRUTA 155 HP - MATERIAIS NA OPERAÇÃO. AF_06/2014	CHOR - CUSTOS HORÁRIOS DE MÁQUINAS E EQUIPAMENTOS	H	1,0000000	81,46	81,46
Insumo	00094221 SINAPI	OLEO DIESEL COMBUSTIVEL COMUM	Material	L	15,0300000	5,42	81,46
					MO sem LS =>	0,00	0,00
					Valor do BDI =>	22,13	22,13
					LS =>	0,00	0,00
					MO com LS =>	0,00	0,00
					Valor com BDI =>	103,59	103,59
Composição	93358 SINAPI	ESCAVAÇÃO MANUAL DE VALA COM PROFUNDIDADE MENOR OU IGUAL A 1,30 M. AF_02/2021	MOVT - MOVIMENTO DE TERRA	m³	1,0000000	49,98	49,98
Composição Auxiliar	88318 SINAPI	SERVENTE COM ENCARGOS COMPLEMENTARES	SEDI - SERVIÇOS DIVERSOS	H	3,9560000	12,63	49,98
					MO sem LS =>	24,03	24,03
					Valor do BDI =>	13,57	13,57
					LS =>	17,78	17,78
					MO com LS =>	41,81	41,81
					Valor com BDI =>	63,53	63,53
Composição	101792 SINAPI	ESCORAMENTO DE FÓRMAS DE LAJE EM MADEIRA NÃO APARELHADA, PÉ-DIREITO SIMPLES, INCLUSO TRAVAMENTO, 4 UTILIZAÇÕES. AF_09/2020	FUES - FUNDAÇÕES E ESTRUTURAS	m²	1,0000000	11,93	11,93
Composição Auxiliar	92273 SINAPI	FABRICAÇÃO DE ESCORAS DO TIPO PONTALETE, EM MADEIRA, PARA PÉ-DIREITO SIMPLES. AF_09/2020	FUES - FUNDAÇÕES E ESTRUTURAS	M	0,5450000	11,32	6,16
Composição Auxiliar	88239 SINAPI	AJUDANTE DE CARPINTEIRO COM ENCARGOS COMPLEMENTARES	SEDI - SERVIÇOS DIVERSOS	H	0,0900000	13,85	1,94
Composição Auxiliar	88262 SINAPI	CARPINTEIRO DE FORMAS COM ENCARGOS COMPLEMENTARES	SEDI - SERVIÇOS DIVERSOS	H	0,1270000	18,38	2,33
Insumo	00040304 SINAPI	PREGO DE AÇO POLIDO COM CABEÇA DUPLA 17 X 27 (2 1/2 X 11)	Material	KG	0,0110000	18,34	0,20
Insumo	00008190 SINAPI	TABLA NAO APARELHADA "2,5 X 20" CM, EM MACARANDUBA, ANGELIM OU EQUIVALENTE DA REGIAO - BRUTA	Material	M	0,1430000	14,00	2,00
					MO sem LS =>	2,52	2,52
					Valor do BDI =>	3,24	3,24
					LS =>	1,87	1,87
					MO com LS =>	4,39	4,39
					Valor com BDI =>	15,17	15,17
Composição	92273 SINAPI	FABRICAÇÃO DE ESCORAS DO TIPO PONTALETE, EM MADEIRA, PARA PÉ-DIREITO SIMPLES. AF_09/2020	FUES - FUNDAÇÕES E ESTRUTURAS	M	1,0000000	11,32	11,32
Composição Auxiliar	91892 SINAPI	SERRA CIRCULAR DE BANCADA COM MOTOR ELÉTRICO POTÊNCIA DE 5HP, COM COIFA PARA DISCO 10" - CHP DIURNO. AF_08/2015	CHOR - CUSTOS HORÁRIOS DE MÁQUINAS E EQUIPAMENTOS	CHP	0,0070000	20,82	0,14
Composição Auxiliar	91890 SINAPI	SERRA CIRCULAR DE BANCADA COM MOTOR ELÉTRICO POTÊNCIA DE 5HP, COM COIFA PARA DISCO 10" - CHI DIURNO. AF_08/2015	CHOR - CUSTOS HORÁRIOS DE MÁQUINAS E EQUIPAMENTOS	CHI	0,0140000	19,51	0,27
Composição Auxiliar	88239 SINAPI	AJUDANTE DE CARPINTEIRO COM ENCARGOS COMPLEMENTARES	SEDI - SERVIÇOS DIVERSOS	H	0,0210000	13,85	0,29
Composição Auxiliar	88262 SINAPI	CARPINTEIRO DE FORMAS COM ENCARGOS COMPLEMENTARES	SEDI - SERVIÇOS DIVERSOS	H	0,1060000	18,38	1,94

JANDERSON DE ALBUQUERQUE FREIRE
 Eng.º Civil
 CREA 111668502/MA
 Responsável Técnico



VIVIANE SOUSA VIEIRA
 Empresária
 RG: 036621932009-8 SSP-MA
 CPF: 608.060.783-24
 Sócio Proprietário

003163

Composições Analíticas com Preço Unitário
 RECUPERAÇÃO DE ESTRADAS VICINAIS DO MUNICÍPIO DE SÃO FRANCISCO/MA

Bancos
 SINAPI - 12/2021 - Maranhão

B.D.I.
 27,17%

Encargos Sociais
 Desonerado:
 Hora: 73,99%
 Mensalista: 39,57%

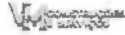

Composições Analíticas com Preço Unitário

Insuno	00004491	SINAPI	PONTALETE 7,5 X 7,5" CM EM PINUS, MISTA OU EQUIVALENTE DA REGIAO - BRUTA	Material	M	1,3100000	6,37	8,34	
Insuno	00005068	SINAPI	PREGO DE ACO POLIDO COM CABECA 17 X 21 (2 X 11)	Material	KG	0,0230000	14,87	0,34	
				MO sem LS =>		1,34	LS =>	0,99 MO com LS =>	2,33
				Valor do BDI =>		3,07		Valor com BDI =>	14,39
Composição	92269	SINAPI	FABRICAÇÃO DE FÔRMA PARA PILARES E ESTRUTURAS SIMILARES, EM MADEIRA SERRADA, E=25 MM. AF_09/2020	FUES - FUNDAÇÕES E ESTRUTURAS	m²	1,0000000	162,56	162,56	
Composição Auxiliar	91693	SINAPI	SERRA CIRCULAR DE BANCADA COM MOTOR ELÉTRICO POTÊNCIA DE 5HP, COM COIFA PARA DISCO 10" - CHI DIURNO. AF_05/2015	CHOR - CUSTOS HORÁRIOS DE MÁQUINAS E EQUIPAMENTOS	CHI	0,0930000	18,51	1,81	
Composição Auxiliar	91692	SINAPI	SERRA CIRCULAR DE BANCADA COM MOTOR ELÉTRICO POTÊNCIA DE 5HP, COM COIFA PARA DISCO 10" - CHP DIURNO. AF_08/2015	CHOR - CUSTOS HORÁRIOS DE MÁQUINAS E EQUIPAMENTOS	CHP	0,0500000	20,22	1,01	
Composição Auxiliar	88239	SINAPI	AJUDANTE DE CARPINTEIRO COM ENCARGOS COMPLEMENTARES	SEDI - SERVIÇOS DIVERSOS	H	0,1430000	13,85	1,98	
Composição Auxiliar	88282	SINAPI	CARPINTEIRO DE FORMAS COM ENCARGOS COMPLEMENTARES	SEDI - SERVIÇOS DIVERSOS	H	0,7150000	18,38	13,14	
Insuno	00005068	SINAPI	PREGO DE ACO POLIDO COM CABECA 17 X 21 (2 X 11)	Material	KG	0,0860000	14,87	1,27	
Insuno	00006188	SINAPI	TABUA NAO APARELHADA 2,5 X 30" CM, EM MACARANDUBA, ANGELIM OU EQUIVALENTE DA REGIAO - BRUTA	Material	M	6,5300000	20,44	133,47	
Insuno	00004517	SINAPI	SARRAFO 2,5 X 7,5" CM EM PINUS, MISTA OU EQUIVALENTE DA REGIAO - BRUTA	Material	M	4,4320000	2,23	9,88	
				MO sem LS =>		9,14	LS =>	6,77 MO com LS =>	15,91
				Valor do BDI =>		44,16		Valor com BDI =>	206,72
Composição	91170	SINAPI	FIXAÇÃO DE TUBOS HORIZONTAIS DE PVC, CPVC OU COBRE DIÂMETROS MENORES OU IGUAIS A 40 MM OU ELECTOCALHAS ATÉ 150MM DE LARGURA, COM ABRAÇADEIRA METÁLICA RÍGIDA TIPO D 1/2" FIXADA EM PERFILADO EM LAJE. AF_05/2015	INHI - INSTALAÇÕES HIDROSANITÁRIAS	M	1,0000000	2,56	2,56	
Composição Auxiliar	88267	SINAPI	ENCANADOR OU BOMBEIRO HIDRÁULICO COM ENCARGOS COMPLEMENTARES	SEDI - SERVIÇOS DIVERSOS	H	0,0690000	18,15	1,25	
Composição Auxiliar	88248	SINAPI	AUXILIAR DE ENCANADOR OU BOMBEIRO HIDRÁULICO COM ENCARGOS COMPLEMENTARES	SEDI - SERVIÇOS DIVERSOS	H	0,0100000	13,50	0,13	
Insuno	00000392	SINAPI	ABRACAIDEIRA EM ACO PARA AMARRACAO DE ELETRODUTOS, TIPO D, COM 1/2" E PARAFUSO DE FIXACAO	Material	UN	0,8500000	1,83	1,18	
				MO sem LS =>		0,71	LS =>	0,53 MO com LS =>	1,24
				Valor do BDI =>		0,69		Valor com BDI =>	3,25
Composição	91173	SINAPI	FIXAÇÃO DE TUBOS VERTICAIS DE PFR DIÂMETROS MENORES OU IGUAIS A 40 MM COM ABRAÇADEIRA METÁLICA RÍGIDA TIPO D 1/2", FIXADA EM PERFILADO EM ALVENARIA. AF_05/2015	INHI - INSTALAÇÕES HIDROSANITÁRIAS	M	1,0000000	1,29	1,29	
Composição Auxiliar	88248	SINAPI	AUXILIAR DE ENCANADOR OU BOMBEIRO HIDRÁULICO COM ENCARGOS COMPLEMENTARES	SEDI - SERVIÇOS DIVERSOS	H	0,0050000	13,58	0,06	
Composição Auxiliar	88267	SINAPI	ENCANADOR OU BOMBEIRO HIDRÁULICO COM ENCARGOS COMPLEMENTARES	SEDI - SERVIÇOS DIVERSOS	H	0,0350000	18,15	0,83	
Insuno	00000392	SINAPI	ABRACAIDEIRA EM ACO PARA AMARRACAO DE ELETRODUTOS, TIPO D, COM 1/2" E PARAFUSO DE FIXACAO	Material	UN	0,3330000	1,63	0,90	
				MO sem LS =>		0,36	LS =>	0,26 MO com LS =>	0,82
				Valor do BDI =>		0,35		Valor com BDI =>	1,64
Composição	93282	SINAPI	GUINCHO ELÉTRICO DE COLUNA, CAPACIDADE 400 KG, COM MOTO FREIO, MOTOR TRIFÁSICO DE 1,25 CV - CHI DIURNO. AF_03/2016	CHOR - CUSTOS HORÁRIOS DE MÁQUINAS E EQUIPAMENTOS	CHI	1,0000000	18,04	18,04	
Composição Auxiliar	93277	SINAPI	GUINCHO ELÉTRICO DE COLUNA, CAPACIDADE 400 KG, COM MOTO FREIO, MOTOR TRIFÁSICO DE 1,25 CV - DEPRECIACAO. AF_03/2016	CHOR - CUSTOS HORÁRIOS DE MÁQUINAS E EQUIPAMENTOS	M	1,0000000	0,20	0,20	
Composição Auxiliar	93278	SINAPI	GUINCHO ELÉTRICO DE COLUNA, CAPACIDADE 400 KG, COM MOTO FREIO, MOTOR TRIFÁSICO DE 1,25 CV - JUROS. AF_03/2016	CHOR - CUSTOS HORÁRIOS DE MÁQUINAS E EQUIPAMENTOS	H	1,0000000	0,02	0,02	
Composição Auxiliar	88295	SINAPI	OPERADOR DE GUINCHO COM ENCARGOS COMPLEMENTARES	SEDI - SERVIÇOS DIVERSOS	H	1,0000000	17,82	17,82	
				MO sem LS =>		9,41	LS =>	6,96 MO com LS =>	16,37
				Valor do BDI =>		4,90		Valor com BDI =>	22,94
Composição	93281	SINAPI	GUINCHO ELÉTRICO DE COLUNA, CAPACIDADE 400 KG, COM MOTO FREIO, MOTOR TRIFÁSICO DE 1,25 CV - CHP DIURNO. AF_03/2016	CHOR - CUSTOS HORÁRIOS DE MÁQUINAS E EQUIPAMENTOS	CHP	1,0000000	18,62	18,62	
Composição Auxiliar	93277	SINAPI	GUINCHO ELÉTRICO DE COLUNA, CAPACIDADE 400 KG, COM MOTO FREIO, MOTOR TRIFÁSICO DE 1,25 CV - DEPRECIACAO. AF_03/2016	CHOR - CUSTOS HORÁRIOS DE MÁQUINAS E EQUIPAMENTOS	H	1,0000000	0,20	0,20	
Composição Auxiliar	93280	SINAPI	GUINCHO ELÉTRICO DE COLUNA, CAPACIDADE 400 KG, COM MOTO FREIO, MOTOR TRIFÁSICO DE 1,25 CV - MATERIAIS NA OPERACAO. AF_03/2016	CHOR - CUSTOS HORÁRIOS DE MÁQUINAS E EQUIPAMENTOS	H	1,0000000	0,39	0,39	
Composição Auxiliar	93279	SINAPI	GUINCHO ELÉTRICO DE COLUNA, CAPACIDADE 400 KG, COM MOTO FREIO, MOTOR TRIFÁSICO DE 1,25 CV - MANUTENCAO. AF_03/2016	CHOR - CUSTOS HORÁRIOS DE MÁQUINAS E EQUIPAMENTOS	H	1,0000000	0,19	0,19	
Composição Auxiliar	93278	SINAPI	GUINCHO ELÉTRICO DE COLUNA, CAPACIDADE 400 KG, COM MOTO FREIO, MOTOR TRIFÁSICO DE 1,25 CV - JUROS. AF_03/2016	CHOR - CUSTOS HORÁRIOS DE MÁQUINAS E EQUIPAMENTOS	H	1,0000000	0,02	0,02	
Composição Auxiliar	88295	SINAPI	OPERADOR DE GUINCHO COM ENCARGOS COMPLEMENTARES	SEDI - SERVIÇOS DIVERSOS	H	1,0000000	17,82	17,82	
				MO sem LS =>		9,41	LS =>	6,96 MO com LS =>	16,37
				Valor do BDI =>		5,05		Valor com BDI =>	23,97
Composição	93277	SINAPI	GUINCHO ELÉTRICO DE COLUNA, CAPACIDADE 400 KG, COM MOTO FREIO, MOTOR TRIFÁSICO DE 1,25 CV - DEPRECIACAO. AF_03/2016	CHOR - CUSTOS HORÁRIOS DE MÁQUINAS E EQUIPAMENTOS	H	1,0000000	0,20	0,20	
Insuno	00036487	SINAPI	GUINCHO ELETRICO DE COLUNA, CAPACIDADE 400 KG, COM MOTO FREIO, MOTOR TRIFASICO DE 1,25 CV	Equipamento	UN	0,0000840	3,222,66	0,20	
				MO sem LS =>		0,00	LS =>	0,00 MO com LS =>	0,00
				Valor do BDI =>		0,05		Valor com BDI =>	0,25

JANDERSON DE ALBUQUERQUE FREIRE
 Eng.º Civil
 CREA 1116685027/MA
 Responsável Técnico

VIVIANE SOUSA VIEIRA
 Empresária
 RG: 036621932009-8 SSP-MA
 CPF: 608.060.783-24
 Sócio Proprietário

003164

Composições Analíticas com Preço Unitário
 RECUPERAÇÃO DE ESTRADAS VICINAIS DO MUNICÍPIO DE SÃO FRANCISCO/MA

Bancos
 SINAPI - 12/2021 - Maranhão

B.D.I.
 27,17%

Encargos Sociais
 Desonerado:
 Hora: 73,99%
 Mensal: 39,57%

Composições Analíticas com Preço Unitário

Composição	Código Banco	Descrição	Tipo	Und	Quant.	Valor Unit	Total	
Composição	93278 SINAPI	GUINCHO ELÉTRICO DE COLUNA, CAPACIDADE 400 KG, COM MOTO FREIO, MOTOR TRIFÁSICO DE 1,25 CV - JUROS. AF. 03/2016	CHOR - CUSTOS HORÁRIOS DE MÁQUINAS E EQUIPAMENTOS	H	1,0000000	0,02	0,02	
Insumo	00036487 SINAPI	GUINCHO ELETRICO DE COLUNA, CAPACIDADE 400 KG, COM MOTO FREIO, MOTOR TRIFASICO DE 1,25 CV	Equipamento	UN	0,0000076	3,222,66	0,02	
			MO sem LS =>	0,00	LS =>	0,00	MO com LS =>	0,00
			Valor do BDI =>	0,00			Valor com BDI =>	0,02
Composição	93279 SINAPI	GUINCHO ELÉTRICO DE COLUNA, CAPACIDADE 400 KG, COM MOTO FREIO, MOTOR TRIFÁSICO DE 1,25 CV - MANUTENÇÃO. AF. 03/2016	CHOR - CUSTOS HORÁRIOS DE MÁQUINAS E EQUIPAMENTOS	H	1,0000000	0,19	0,19	
Insumo	00036487 SINAPI	GUINCHO ELETRICO DE COLUNA, CAPACIDADE 400 KG, COM MOTO FREIO, MOTOR TRIFASICO DE 1,25 CV	Equipamento	UN	0,0000600	3,222,66	0,19	
			MO sem LS =>	0,00	LS =>	0,00	MO com LS =>	0,00
			Valor do BDI =>	0,05			Valor com BDI =>	0,24
Composição	93280 SINAPI	GUINCHO ELÉTRICO DE COLUNA, CAPACIDADE 400 KG, COM MOTO FREIO, MOTOR TRIFÁSICO DE 1,25 CV - MATERIAIS NA OPERAÇÃO. AF. 03/2016	CHOR - CUSTOS HORÁRIOS DE MÁQUINAS E EQUIPAMENTOS	H	1,0000000	0,39	0,39	
Insumo	00002705 SINAPI	ENERGIA ELETRICA ATE 2000 KWH INDUSTRIAL, SEM DEMANDA	Material	KW/H	0,7800000	0,50	0,39	
			MO sem LS =>	0,00	LS =>	0,00	MO com LS =>	0,00
			Valor do BDI =>	0,10			Valor com BDI =>	0,49
Composição	92023 SINAPI	INTERRUPTOR SIMPLES (1 MÓDULO) COM 1 TOMADA DE EMBUTIR 2P+T 10 A, INCLUINDO SUPORTE E PLACA - FORNECIMENTO E INSTALAÇÃO. AF. 12/2015	INEL - INSTALAÇÃO ELÉTRICA/ELETRIFICAÇÃO E ILUMINAÇÃO EXTERNA	UN	1,0000000	30,31	30,31	
Composição Auxiliar	91946 SINAPI	SUPORTE PARAFUSADO COM PLACA DE ENCAIXE 4" X 2" MÉDIO (1,30 M DO PISO) PARA PONTO ELÉTRICO - FORNECIMENTO E INSTALAÇÃO. AF. 12/2015	INEL - INSTALAÇÃO ELÉTRICA/ELETRIFICAÇÃO E ILUMINAÇÃO EXTERNA	UN	1,0000000	5,31	5,31	
Composição Auxiliar	92022 SINAPI	INTERRUPTOR SIMPLES (1 MÓDULO) COM 1 TOMADA DE EMBUTIR 2P+T 10 A, SEM SUPORTE E SEM PLACA - FORNECIMENTO E INSTALAÇÃO. AF. 12/2015	INEL - INSTALAÇÃO ELÉTRICA/ELETRIFICAÇÃO E ILUMINAÇÃO EXTERNA	UN	1,0000000	25,00	25,00	
			MO sem LS =>	9,45	LS =>	7,00	MO com LS =>	16,45
			Valor do BDI =>	8,23			Valor com BDI =>	38,54
Composição	92022 SINAPI	INTERRUPTOR SIMPLES (1 MÓDULO) COM 1 TOMADA DE EMBUTIR 2P+T 10 A, SEM SUPORTE E SEM PLACA - FORNECIMENTO E INSTALAÇÃO. AF. 12/2015	INEL - INSTALAÇÃO ELÉTRICA/ELETRIFICAÇÃO E ILUMINAÇÃO EXTERNA	UN	1,0000000	25,00	25,00	
Composição Auxiliar	88247 SINAPI	AUXILIAR DE ELETRICISTA COM ENCARGOS COMPLEMENTARES	SEDI - SERVIÇOS DIVERSOS	H	0,4720000	12,07	0,07	
Composição Auxiliar	88264 SINAPI	ELETRICISTA COM ENCARGOS COMPLEMENTARES	SEDI - SERVIÇOS DIVERSOS	H	0,4720000	21,30	10,05	
Insumo	00038112 SINAPI	INTERRUPTOR SIMPLES 10A, 250V (APENAS MÓDULO)	Material	UN	1,0000000	4,15	4,15	
Insumo	00038101 SINAPI	TOMADA 2P+T 10A, 250V (APENAS MÓDULO)	Material	UN	1,0000000	4,73	4,73	
			MO sem LS =>	8,09	LS =>	5,99	MO com LS =>	14,08
			Valor do BDI =>	6,79			Valor com BDI =>	31,79
Composição	94559 SINAPI	JANELA DE AÇO TIPO BASCULANTE PARA VIDROS, COM BATENTE, FERRAGENS E PINTURA ANTICORROSIVA, EXCLUSIVE VIDROS, ACABAMENTO, ALIZAR E CONTRAMARCO. FORNECIMENTO E INSTALAÇÃO. AF. 12/2019	ESQV - ESQUADRIAS/FERRAGENS/VIDROS	m²	1,0000000	453,47	453,47	
Composição Auxiliar	88629 SINAPI	ARGAMASSA TRAÇO 1:3 (EM VOLUME DE CIMENTO E AREIA MÉDIA ÚMIDA), PREPARO MANUAL. AF. 08/2019	SEDI - SERVIÇOS DIVERSOS	m³	0,0210000	435,13	9,13	
Composição Auxiliar	88309 SINAPI	PEDREIRO COM ENCARGOS COMPLEMENTARES	SEDI - SERVIÇOS DIVERSOS	H	4,5810000	18,57	85,08	
Composição Auxiliar	88316 SINAPI	SERVENTE COM ENCARGOS COMPLEMENTARES	SEDI - SERVIÇOS DIVERSOS	H	2,2910000	12,63	28,93	
Insumo	00011190 SINAPI	JANELA BASCULANTE, AÇO, COM BATENTE/REQUADRO, 60 X 60 CM (SEM VIDROS)	Material	UN	2,7790000	118,92	330,35	
			MO sem LS =>	58,26	LS =>	43,11	MO com LS =>	101,37
			Valor do BDI =>	123,20			Valor com BDI =>	576,67
Composição	95240 SINAPI	LASTRO DE CONCRETO MAGRO, APLICADO EM PISOS, LAJES SOBRE SOLO OU RADIERS, ESPESSURA DE 3 CM. AF. 07/2016	FUES - FUNDAÇÕES E ESTRUTURAS	m²	1,0000000	11,60	11,60	
Composição Auxiliar	94968 SINAPI	CONCRETO MAGRO PARA LASTRO, TRAÇO 1:4,5:4,5 (EM MASSA SECA DE CIMENTO/ AREIA MÉDIA/ BRITA 1) - PREPARO MECÂNICO COM BETONEIRA 600 L. AF. 05/2021	FUES - FUNDAÇÕES E ESTRUTURAS	m³	0,0339000	236,63	8,02	
Composição Auxiliar	88309 SINAPI	PEDREIRO COM ENCARGOS COMPLEMENTARES	SEDI - SERVIÇOS DIVERSOS	H	0,1631000	18,57	3,02	
Composição Auxiliar	88316 SINAPI	SERVENTE COM ENCARGOS COMPLEMENTARES	SEDI - SERVIÇOS DIVERSOS	H	0,0444000	12,63	0,56	
			MO sem LS =>	2,65	LS =>	1,96	MO com LS =>	4,61
			Valor do BDI =>	3,15			Valor com BDI =>	14,75
Composição	95241 SINAPI	LASTRO DE CONCRETO MAGRO, APLICADO EM PISOS, LAJES SOBRE SOLO OU RADIERS, ESPESSURA DE 5 CM. AF. 07/2016	FUES - FUNDAÇÕES E ESTRUTURAS	m²	1,0000000	19,33	19,33	
Composição Auxiliar	94968 SINAPI	CONCRETO MAGRO PARA LASTRO, TRAÇO 1:4,5:4,5 (EM MASSA SECA DE CIMENTO/ AREIA MÉDIA/ BRITA 1) - PREPARO MECÂNICO COM BETONEIRA 600 L. AF. 05/2021	FUES - FUNDAÇÕES E ESTRUTURAS	m³	0,0565000	296,63	13,38	
Composição Auxiliar	88309 SINAPI	PEDREIRO COM ENCARGOS COMPLEMENTARES	SEDI - SERVIÇOS DIVERSOS	H	0,2718000	18,57	5,04	
Composição Auxiliar	88316 SINAPI	SERVENTE COM ENCARGOS COMPLEMENTARES	SEDI - SERVIÇOS DIVERSOS	H	0,0741000	12,63	0,93	
			MO sem LS =>	4,44	LS =>	3,28	MO com LS =>	7,72
			Valor do BDI =>	5,25			Valor com BDI =>	24,58
	Código Banco	Descrição	Tipo	Und	Quant.	Valor Unit	Total	

JANDERSON DE ALBUQUERQUE FREIRE
 Eng.º Civil
 CREA 1116885027/MA
 Responsável Técnico

VIVIANE SOUSA VIEIRA
 Empresária
 RG: 036621932009-8 SSP-MA
 CPF: 608.060.783-24
 Sócio Proprietário

003165



Composições Analíticas com Preço Unitário
RECUPERAÇÃO DE ESTRADAS VICINAIS DO MUNICÍPIO DE SÃO FRANCISCO/MA

Bancos
 SINAPI - 12/2021 - Maranhão

B.D.I.
 27,17%

Encargos Sociais
 Desonerado:
 Horaista: 73,99%
 Mensalista: 39,57%

Composições Analíticas com Preço Unitário

Composição	97586 SINAPI	LUMINÁRIA TIPO CALHA, DE SOBREPOR, COM 2 LÂMPADAS TUBULARES FLUORESCENTES DE 38 W, COM REATOR DE PARTIDA RÁPIDA - FORNECIMENTO E INSTALAÇÃO. AF. 02/2020	INEL - INSTALAÇÃO ELÉTRICA/ELETRIFICAÇÃO E ILUMINAÇÃO EXTERNA	UN	1,0000000	125,21	125,21
Composição Auxiliar	88247 SINAPI	AUXILIAR DE ELETRICISTA COM ENCARGOS COMPLEMENTARES	SEDI - SERVIÇOS DIVERSOS	H	0,1727000	12,87	2,22
Composição Auxiliar	88264 SINAPI	ELETRICISTA COM ENCARGOS COMPLEMENTARES	SEDI - SERVIÇOS DIVERSOS	H	0,4144000	21,30	8,82
Composição Insumo	00003798 SINAPI	LUMINÁRIA DE SOBREPOR EM CHAPA DE AÇO PARA 2 LÂMPADAS FLUORESCENTES DE "38" W, ALETADA, COMPLETA (LÂMPADAS E REATOR INCLUSOS)	Material	UN	1,0000000	114,17	114,17

MO sem LS => 5,62 LS => 4,15 MO com LS => 9,77
 Valor do BDI => 34,01 Valor com BDI => 159,22

Composição	Código Banco	Descrição	Tipo	Und	Quant.	Valor Unit	Total
Composição	92411 SINAPI	MONTAGEM E DESMONTAGEM DE FÓRMA DE PILARES RETANGULARES E ESTRUTURAS SIMILARES, PÉ-DIREITO SIMPLES, EM MADEIRA SERRADA, 2 UTILIZAÇÕES. AF. 09/2020	FUES - FUNDAÇÕES E ESTRUTURAS	m²	1,0000000	113,85	113,85
Composição Auxiliar	92289 SINAPI	FABRICAÇÃO DE FÓRMA PARA PILARES E ESTRUTURAS SIMILARES, EM MADEIRA SERRADA, E=25 MM. AF. 09/2020	FUES - FUNDAÇÕES E ESTRUTURAS	m²	0,4175387	182,56	87,87
Composição Auxiliar	88239 SINAPI	AJUDANTE DE CARPINTEIRO COM ENCARGOS COMPLEMENTARES	SEDI - SERVIÇOS DIVERSOS	H	0,4890000	13,85	8,77
Composição Auxiliar	88262 SINAPI	CARPINTEIRO DE FORMAS COM ENCARGOS COMPLEMENTARES	SEDI - SERVIÇOS DIVERSOS	H	2,1018740	18,38	38,83
Composição Insumo	00002892 SINAPI	DESMOLDANTE PROTETOR PARA FORMAS DE MADEIRA, DE BASE OLEOSA EMULSIONADA EM AGUA	Material	L	0,0170000	5,39	0,09
Insumo	000=0304 SINAPI	PREGO DE AÇO POLIDO COM CABECA DUPLA 17 X 27 (2 1/2 X 11)	Material	KG	0,0270000	18,34	0,49

MO sem LS => 26,83 LS => 19,85 MO com LS => 46,68
 Valor do BDI => 30,93 Valor com BDI => 144,78

Composição	Código Banco	Descrição	Tipo	Und	Quant.	Valor Unit	Total
Composição	5934 SINAPI	MOTONIVELADORA POTÊNCIA BÁSICA LÍQUIDA (PRIMEIRA MARCHA) 125 HP, PESO BRUTO 13032 KG, LARGURA DA LÂMINA DE 3,7 M - CHI DIURNO. AF. 06/2014	CHOR - CUSTOS HORÁRIOS DE MÁQUINAS E EQUIPAMENTOS	CHI	1,0000000	39,02	39,02
Composição Auxiliar	89228 SINAPI	MOTONIVELADORA POTÊNCIA BÁSICA LÍQUIDA (PRIMEIRA MARCHA) 125 HP, PESO BRUTO 13032 KG, LARGURA DA LÂMINA DE 3,7 M - DEPRECIAÇÃO. AF. 06/2014	CHOR - CUSTOS HORÁRIOS DE MÁQUINAS E EQUIPAMENTOS	H	1,0000000	11,30	11,30
Composição Auxiliar	89229 SINAPI	MOTONIVELADORA POTÊNCIA BÁSICA LÍQUIDA (PRIMEIRA MARCHA) 125 HP, PESO BRUTO 13032 KG, LARGURA DA LÂMINA DE 3,7 M - JUROS. AF. 06/2014	CHOR - CUSTOS HORÁRIOS DE MÁQUINAS E EQUIPAMENTOS	H	1,0000000	4,09	4,09
Composição Auxiliar	88300 SINAPI	OPERADOR DE MOTONIVELADORA COM ENCARGOS COMPLEMENTARES	SEDI - SERVIÇOS DIVERSOS	H	1,0000000	23,83	23,83

MO sem LS => 12,75 LS => 9,43 MO com LS => 22,18
 Valor do BDI => 10,80 Valor com BDI => 49,62

Composição	Código Banco	Descrição	Tipo	Und	Quant.	Valor Unit	Total
Composição	5932 SINAPI	MOTONIVELADORA POTÊNCIA BÁSICA LÍQUIDA (PRIMEIRA MARCHA) 125 HP, PESO BRUTO 13032 KG, LARGURA DA LÂMINA DE 3,7 M - CHP DIURNO. AF. 06/2014	CHOR - CUSTOS HORÁRIOS DE MÁQUINAS E EQUIPAMENTOS	CHP	1,0000000	151,37	151,37
Composição Auxiliar	5779 SINAPI	MOTONIVELADORA POTÊNCIA BÁSICA LÍQUIDA (PRIMEIRA MARCHA) 125 HP, PESO BRUTO 13032 KG, LARGURA DA LÂMINA DE 3,7 M - MANUTENÇÃO. AF. 06/2014	CHOR - CUSTOS HORÁRIOS DE MÁQUINAS E EQUIPAMENTOS	H	1,0000000	36,53	36,53
Composição Auxiliar	53849 SINAPI	MOTONIVELADORA POTÊNCIA BÁSICA LÍQUIDA (PRIMEIRA MARCHA) 125 HP, PESO BRUTO 13032 KG, LARGURA DA LÂMINA DE 3,7 M - MATERIAIS NA OPERAÇÃO. AF. 06/2014	CHOR - CUSTOS HORÁRIOS DE MÁQUINAS E EQUIPAMENTOS	H	1,0000000	75,82	75,82
Composição Auxiliar	89228 SINAPI	MOTONIVELADORA POTÊNCIA BÁSICA LÍQUIDA (PRIMEIRA MARCHA) 125 HP, PESO BRUTO 13032 KG, LARGURA DA LÂMINA DE 3,7 M - DEPRECIAÇÃO. AF. 06/2014	CHOR - CUSTOS HORÁRIOS DE MÁQUINAS E EQUIPAMENTOS	H	1,0000000	11,30	11,30
Composição Auxiliar	89229 SINAPI	MOTONIVELADORA POTÊNCIA BÁSICA LÍQUIDA (PRIMEIRA MARCHA) 125 HP, PESO BRUTO 13032 KG, LARGURA DA LÂMINA DE 3,7 M - JUROS. AF. 06/2014	CHOR - CUSTOS HORÁRIOS DE MÁQUINAS E EQUIPAMENTOS	H	1,0000000	4,09	4,09
Composição Auxiliar	88300 SINAPI	OPERADOR DE MOTONIVELADORA COM ENCARGOS COMPLEMENTARES	SEDI - SERVIÇOS DIVERSOS	H	1,0000000	23,83	23,83

MO sem LS => 12,75 LS => 9,43 MO com LS => 22,18
 Valor do BDI => 41,12 Valor com BDI => 192,43

Composição	Código Banco	Descrição	Tipo	Und	Quant.	Valor Unit	Total
Composição	89228 SINAPI	MOTONIVELADORA POTÊNCIA BÁSICA LÍQUIDA (PRIMEIRA MARCHA) 125 HP, PESO BRUTO 13032 KG, LARGURA DA LÂMINA DE 3,7 M - DEPRECIAÇÃO. AF. 06/2014	CHOR - CUSTOS HORÁRIOS DE MÁQUINAS E EQUIPAMENTOS	H	1,0000000	11,30	11,30
Insumo	00004090 SINAPI	MOTONIVELADORA POTENCIA BASICA LIQUIDA (PRIMEIRA MARCHA) 125 HP, PESO BRUTO 13843 KG, LARGURA DA LAMINA DE 3,7 M	Equipamento	UN	0,0000199	568.187,80	11,20

MO sem LS => 0,00 LS => 0,00 MO com LS => 0,00
 Valor do BDI => 3,07 Valor com BDI => 14,37

Composição	Código Banco	Descrição	Tipo	Und	Quant.	Valor Unit	Total
Composição	89229 SINAPI	MOTONIVELADORA POTÊNCIA BÁSICA LÍQUIDA (PRIMEIRA MARCHA) 125 HP, PESO BRUTO 13032 KG, LARGURA DA LÂMINA DE 3,7 M - JUROS. AF. 06/2014	CHOR - CUSTOS HORÁRIOS DE MÁQUINAS E EQUIPAMENTOS	H	1,0000000	4,09	4,09
Insumo	00004090 SINAPI	MOTONIVELADORA POTENCIA BASICA LIQUIDA (PRIMEIRA MARCHA) 125 HP, PESO BRUTO 13843 KG, LARGURA DA LAMINA DE 3,7 M	Equipamento	UN	0,0000072	568.187,80	4,09

MO sem LS => 0,00 LS => 0,00 MO com LS => 0,00
 Valor do BDI => 1,11 Valor com BDI => 5,20

Composição	Código Banco	Descrição	Tipo	Und	Quant.	Valor Unit	Total
Composição	5779 SINAPI	MOTONIVELADORA POTÊNCIA BÁSICA LÍQUIDA (PRIMEIRA MARCHA) 125 HP, PESO BRUTO 13032 KG, LARGURA DA LÂMINA DE 3,7 M - MANUTENÇÃO. AF. 06/2014	CHOR - CUSTOS HORÁRIOS DE MÁQUINAS E EQUIPAMENTOS	H	1,0000000	36,53	36,53
Insumo	00004090 SINAPI	MOTONIVELADORA POTENCIA BASICA LIQUIDA (PRIMEIRA MARCHA) 125 HP, PESO BRUTO 13843 KG, LARGURA DA LAMINA DE 3,7 M	Equipamento	UN	0,0000643	568.187,80	36,53

MO sem LS => 0,00 LS => 0,00 MO com LS => 0,00
 Valor do BDI => 9,92 Valor com BDI => 46,45

Composição	Código Banco	Descrição	Tipo	Und	Quant.	Valor Unit	Total
Composição	53849 SINAPI	MOTONIVELADORA POTÊNCIA BÁSICA LÍQUIDA (PRIMEIRA MARCHA) 125 HP, PESO BRUTO 13032 KG, LARGURA DA LÂMINA DE 3,7 M - MATERIAIS NA OPERAÇÃO. AF. 06/2014	CHOR - CUSTOS HORÁRIOS DE MÁQUINAS E EQUIPAMENTOS	H	1,0000000	75,82	75,82

JANDERSON DE ALBUQUERQUE FREIRE
 Eng.º Civil
 CREA 1116885027MA
 Responsável Técnico

VIVIANE SOUSA VIEIRA
 Empresária
 RG: 036621932009-8 SSP-MA
 CPF: 608.060.783-24
 Sócio Proprietário

003166

Composições Analíticas com Preço Unitário
 RECUPERAÇÃO DE ESTRADAS VICINAIS DO MUNICÍPIO DE SÃO FRANCISCO/MA

Bancos
 SINAPI - 12/2021 - Maranhão

B.D.I.
 27,17%

Encargos Sociais
 Desonerado:
 Horista: 73,99%
 Mensalista: 39,57%

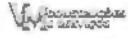

Composições Analíticas com Preço Unitário

Item	Código Banco	Descrição	Material	Und	Quant.	Valor Unit	Total	
00004221 SINAPI		ÓLEO DIESEL COMBUSTIVEL COMUM		L	13,9900000	5,42	75,82	
				MO sem LS =>	0,00	LS =>	0,00 MO com LS =>	0,00
				Valor do BDI =>	20,80	Valor com BDI =>	95,42	
Composição	Código Banco	Descrição	Tipo	Und	Quant.	Valor Unit	Total	
	86291 SINAPI	MOTORISTA DE BASCULANTE COM ENCARGOS COMPLEMENTARES	SEDI - SERVIÇOS DIVERSOS	H	1,0000000	19,37	19,37	
Composição Auxiliar	95346 SINAPI	CURSO DE CAPACITAÇÃO PARA MOTORISTA DE BASCULANTE (ENCARGOS COMPLEMENTARES) - HORISTA	SEDI - SERVIÇOS DIVERSOS	H	1,0000000	0,07	0,07	
Insumo	00037370 SINAPI	ALIMENTAÇÃO - HORISTA (COLETADO CAIXA)	Outros	H	1,0000000	0,01	0,01	
Insumo	00043488 SINAPI	EPI - FAMILIA OPERADOR ESCAVADEIRA - HORISTA (ENCARGOS COMPLEMENTARES - COLETADO CAIXA)	Equipamento	H	1,0000000	0,51	0,51	
Insumo	00037372 SINAPI	EXAMES - HORISTA (COLETADO CAIXA)	Outros	H	1,0000000	0,53	0,53	
Insumo	00043464 SINAPI	FERRAMENTAS - FAMILIA OPERADOR ESCAVADEIRA - HORISTA (ENCARGOS COMPLEMENTARES - COLETADO CAIXA)	Equipamento	H	1,0000000	0,01	0,01	
Insumo	00020020 SINAPI	MOTORISTA DE CAMINHÃO-BASCULANTE	Mão de Obra	H	1,0000000	17,85	17,85	
Insumo	00037373 SINAPI	SEGURO - HORISTA (COLETADO CAIXA)	Taxas	H	1,0000000	0,01	0,01	
Insumo	00037371 SINAPI	TRANSPORTE - HORISTA (COLETADO CAIXA)	Serviços	H	1,0000000	0,38	0,38	
				MO sem LS =>	10,30	LS =>	7,62 MO com LS =>	17,92
				Valor do BDI =>	5,26	Valor com BDI =>	24,63	
Composição	Código Banco	Descrição	Tipo	Und	Quant.	Valor Unit	Total	
	88282 SINAPI	MOTORISTA DE CAMINHÃO COM ENCARGOS COMPLEMENTARES	SEDI - SERVIÇOS DIVERSOS	H	1,0000000	19,37	19,37	
Composição Auxiliar	95347 SINAPI	CURSO DE CAPACITAÇÃO PARA MOTORISTA DE CAMINHÃO (ENCARGOS COMPLEMENTARES) - HORISTA	SEDI - SERVIÇOS DIVERSOS	H	1,0000000	0,07	0,07	
Insumo	00037370 SINAPI	ALIMENTAÇÃO - HORISTA (COLETADO CAIXA)	Outros	H	1,0000000	0,01	0,01	
Insumo	00043488 SINAPI	EPI - FAMILIA OPERADOR ESCAVADEIRA - HORISTA (ENCARGOS COMPLEMENTARES - COLETADO CAIXA)	Equipamento	H	1,0000000	0,51	0,51	
Insumo	00043464 SINAPI	FERRAMENTAS - FAMILIA OPERADOR ESCAVADEIRA - HORISTA (ENCARGOS COMPLEMENTARES - COLETADO CAIXA)	Equipamento	H	1,0000000	0,01	0,01	
Insumo	00037372 SINAPI	EXAMES - HORISTA (COLETADO CAIXA)	Outros	H	1,0000000	0,53	0,53	
Insumo	0004093 SINAPI	MOTORISTA DE CAMINHÃO	Mão de Obra	H	1,0000000	17,85	17,85	
Insumo	00037373 SINAPI	SEGURO - HORISTA (COLETADO CAIXA)	Taxas	H	1,0000000	0,01	0,01	
Insumo	00037371 SINAPI	TRANSPORTE - HORISTA (COLETADO CAIXA)	Serviços	H	1,0000000	0,38	0,38	
				MO sem LS =>	10,30	LS =>	7,62 MO com LS =>	17,92
				Valor do BDI =>	5,26	Valor com BDI =>	24,63	
Composição	Código Banco	Descrição	Tipo	Und	Quant.	Valor Unit	Total	
	88377 SINAPI	OPERADOR DE BETONEIRA ESTACIONÁRIA/MISTURADOR COM ENCARGOS COMPLEMENTARES	SEDI - SERVIÇOS DIVERSOS	H	1,0000000	17,71	17,71	
Composição Auxiliar	95389 SINAPI	CURSO DE CAPACITAÇÃO PARA OPERADOR DE BETONEIRA ESTACIONÁRIA/MISTURADOR (ENCARGOS COMPLEMENTARES) - HORISTA	SEDI - SERVIÇOS DIVERSOS	H	1,0000000	0,10	0,10	
Insumo	00037370 SINAPI	ALIMENTAÇÃO - HORISTA (COLETADO CAIXA)	Outros	H	1,0000000	0,01	0,01	
Insumo	00043488 SINAPI	EPI - FAMILIA OPERADOR ESCAVADEIRA - HORISTA (ENCARGOS COMPLEMENTARES - COLETADO CAIXA)	Equipamento	H	1,0000000	0,51	0,51	
Insumo	00043464 SINAPI	FERRAMENTAS - FAMILIA OPERADOR ESCAVADEIRA - HORISTA (ENCARGOS COMPLEMENTARES - COLETADO CAIXA)	Equipamento	H	1,0000000	0,01	0,01	
Insumo	00037372 SINAPI	EXAMES - HORISTA (COLETADO CAIXA)	Outros	H	1,0000000	0,53	0,53	
Insumo	00037688 SINAPI	OPERADOR DE BETONEIRA ESTACIONARIA / MISTURADOR	Mão de Obra	H	1,0000000	16,16	16,16	
Insumo	00037373 SINAPI	SEGURO - HORISTA (COLETADO CAIXA)	Taxas	H	1,0000000	0,01	0,01	
Insumo	00037371 SINAPI	TRANSPORTE - HORISTA (COLETADO CAIXA)	Serviços	H	1,0000000	0,38	0,38	
				MO sem LS =>	9,35	LS =>	6,91 MO com LS =>	16,26
				Valor do BDI =>	4,81	Valor com BDI =>	22,52	
Composição	Código Banco	Descrição	Tipo	Und	Quant.	Valor Unit	Total	
	88294 SINAPI	OPERADOR DE ESCAVADEIRA COM ENCARGOS COMPLEMENTARES	SEDI - SERVIÇOS DIVERSOS	H	1,0000000	23,69	23,69	
Composição Auxiliar	95357 SINAPI	CURSO DE CAPACITAÇÃO PARA OPERADOR DE ESCAVADEIRA (ENCARGOS COMPLEMENTARES) - HORISTA	SEDI - SERVIÇOS DIVERSOS	H	1,0000000	0,20	0,20	
Insumo	00037370 SINAPI	ALIMENTAÇÃO - HORISTA (COLETADO CAIXA)	Outros	H	1,0000000	0,01	0,01	
Insumo	00043488 SINAPI	EPI - FAMILIA OPERADOR ESCAVADEIRA - HORISTA (ENCARGOS COMPLEMENTARES - COLETADO CAIXA)	Equipamento	H	1,0000000	0,51	0,51	
Insumo	00037372 SINAPI	EXAMES - HORISTA (COLETADO CAIXA)	Outros	H	1,0000000	0,53	0,53	
Insumo	00043464 SINAPI	FERRAMENTAS - FAMILIA OPERADOR ESCAVADEIRA - HORISTA (ENCARGOS COMPLEMENTARES - COLETADO CAIXA)	Equipamento	H	1,0000000	0,01	0,01	
Insumo	00004234 SINAPI	OPERADOR DE ESCAVADEIRA	Mão de Obra	H	1,0000000	22,04	22,04	
Insumo	00037373 SINAPI	SEGURO - HORISTA (COLETADO CAIXA)	Taxas	H	1,0000000	0,01	0,01	
Insumo	00037371 SINAPI	TRANSPORTE - HORISTA (COLETADO CAIXA)	Serviços	H	1,0000000	0,38	0,38	
				MO sem LS =>	12,76	LS =>	9,46 MO com LS =>	22,24
				Valor do BDI =>	6,43	Valor com BDI =>	30,12	
Composição	Código Banco	Descrição	Tipo	Und	Quant.	Valor Unit	Total	
	88295 SINAPI	OPERADOR DE GUINCHO COM ENCARGOS COMPLEMENTARES	SEDI - SERVIÇOS DIVERSOS	H	1,0000000	17,82	17,82	
Composição Auxiliar	95358 SINAPI	CURSO DE CAPACITAÇÃO PARA OPERADOR DE GUINCHO (ENCARGOS COMPLEMENTARES) - HORISTA	SEDI - SERVIÇOS DIVERSOS	H	1,0000000	0,21	0,21	
Insumo	00037370 SINAPI	ALIMENTAÇÃO - HORISTA (COLETADO CAIXA)	Outros	H	1,0000000	0,01	0,01	
Insumo	00043488 SINAPI	EPI - FAMILIA OPERADOR ESCAVADEIRA - HORISTA (ENCARGOS COMPLEMENTARES - COLETADO CAIXA)	Equipamento	H	1,0000000	0,51	0,51	
Insumo	00043464 SINAPI	FERRAMENTAS - FAMILIA OPERADOR ESCAVADEIRA - HORISTA (ENCARGOS COMPLEMENTARES - COLETADO CAIXA)	Equipamento	H	1,0000000	0,01	0,01	

JANDERSON DE ALBUQUERQUE FREIRE
 Eng.º Civil
 CREA 1116685027MA
 Responsável Técnico

VIVIANE SOUSA VIEIRA
 Empresária
 RG: 036621932009-8 SSP-MA
 CPF: 608.060.783-24
 Sócio Proprietário

003167

Composições Analíticas com Preço Unitário
 RECUPERAÇÃO DE ESTRADAS VICINAIS DO MUNICÍPIO DE SÃO FRANCISCO/MA

Bancos
 SINAPI - 12/2021 - Maranhão

B.D.I.
 27,17%

Encargos Sociais
 Desoneração:
 Horaista: 73,99%
 Mensalista: 39,57%

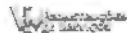

Composições Analíticas com Preço Unitário

Insumo	00037372 SINAPI	EXAMES - HORISTA (COLETADO CAIXA)	Outros	H	1,0000000	0,53	0,53
Insumo	00004253 SINAPI	OPERADOR DE GUINCHO OU GUINCHERO	Mão de Obra	H	1,0000000	16,16	16,16
Insumo	00037373 SINAPI	SEGURO - HORISTA (COLETADO CAIXA)	Taxas	H	1,0000000	0,01	0,01
Insumo	00037371 SINAPI	TRANSPORTE - HORISTA (COLETADO CAIXA)	Serviços	H	1,0000000	0,38	0,38
			MO sem LS =>		9,41	LS =>	6,96 MO com LS =>
			Valor do BDI =>		4,84		Valor com BDI =>
							16,37
							22,66

Composição	Código Banco	Descrição	Tipo	Und	Quant.	Valor Unit	Total
Composição	88300 SINAPI	OPERADOR DE MOTONIVELADORA COM ENCARGOS COMPLEMENTARES	SEDI - SERVIÇOS DIVERSOS	H	1,0000000	23,63	23,63
Composição Auxiliar	95363 SINAPI	CURSO DE CAPACITAÇÃO PARA OPERADOR DE MOTONIVELADORA (ENCARGOS COMPLEMENTARES) - HORISTA	SEDI - SERVIÇOS DIVERSOS	H	1,0000000	0,14	0,14
Insumo	00037370 SINAPI	ALIMENTAÇÃO - HORISTA (COLETADO CAIXA)	Outros	H	1,0000000	0,01	0,01
Insumo	00043488 SINAPI	EPI - FAMILIA OPERADOR ESCAVADEIRA - HORISTA (ENCARGOS COMPLEMENTARES - COLETADO CAIXA)	Equipamento	H	1,0000000	0,51	0,51
Insumo	00043464 SINAPI	FERRAMENTAS - FAMILIA OPERADOR ESCAVADEIRA - HORISTA (ENCARGOS COMPLEMENTARES - COLETADO CAIXA)	Equipamento	H	1,0000000	0,01	0,01
Insumo	00037372 SINAPI	EXAMES - HORISTA (COLETADO CAIXA)	Outros	H	1,0000000	0,53	0,53
Insumo	00004239 SINAPI	OPERADOR DE MOTONIVELADORA	Mão de Obra	H	1,0000000	22,04	22,04
Insumo	00037373 SINAPI	SEGURO - HORISTA (COLETADO CAIXA)	Taxas	H	1,0000000	0,01	0,01
Insumo	00037371 SINAPI	TRANSPORTE - HORISTA (COLETADO CAIXA)	Serviços	H	1,0000000	0,38	0,38
			MO sem LS =>		12,75	LS =>	9,43 MO com LS =>
			Valor do BDI =>		6,42		Valor com BDI =>
							22,18
							30,05

Composição	Código Banco	Descrição	Tipo	Und	Quant.	Valor Unit	Total
Composição	88297 SINAPI	OPERADOR DE MÁQUINAS E EQUIPAMENTOS COM ENCARGOS COMPLEMENTARES	SEDI - SERVIÇOS DIVERSOS	H	1,0000000	19,46	19,46
Composição Auxiliar	95360 SINAPI	CURSO DE CAPACITAÇÃO PARA OPERADOR DE MÁQUINAS E EQUIPAMENTOS (ENCARGOS COMPLEMENTARES) - HORISTA	SEDI - SERVIÇOS DIVERSOS	H	1,0000000	0,18	0,18
Insumo	00037370 SINAPI	ALIMENTAÇÃO - HORISTA (COLETADO CAIXA)	Outros	H	1,0000000	0,01	0,01
Insumo	00043488 SINAPI	EPI - FAMILIA OPERADOR ESCAVADEIRA - HORISTA (ENCARGOS COMPLEMENTARES - COLETADO CAIXA)	Equipamento	H	1,0000000	0,51	0,51
Insumo	00043464 SINAPI	FERRAMENTAS - FAMILIA OPERADOR ESCAVADEIRA - HORISTA (ENCARGOS COMPLEMENTARES - COLETADO CAIXA)	Equipamento	H	1,0000000	0,01	0,01
Insumo	00037372 SINAPI	EXAMES - HORISTA (COLETADO CAIXA)	Outros	H	1,0000000	0,53	0,53
Insumo	00004230 SINAPI	OPERADOR DE MÁQUINAS E TRATORES DIVERSOS (TERRAPLANAGEM)	Mão de Obra	H	1,0000000	17,85	17,85
Insumo	00037373 SINAPI	SEGURO - HORISTA (COLETADO CAIXA)	Taxas	H	1,0000000	0,01	0,01
Insumo	00037371 SINAPI	TRANSPORTE - HORISTA (COLETADO CAIXA)	Serviços	H	1,0000000	0,38	0,38
			MO sem LS =>		10,35	LS =>	7,66 MO com LS =>
			Valor do BDI =>		5,28		Valor com BDI =>
							18,01
							24,74

Composição	Código Banco	Descrição	Tipo	Und	Quant.	Valor Unit	Total
Composição	88303 SINAPI	OPERADOR DE ROLO COMPACTADOR COM ENCARGOS COMPLEMENTARES	SEDI - SERVIÇOS DIVERSOS	H	1,0000000	19,41	19,41
Composição Auxiliar	95366 SINAPI	CURSO DE CAPACITAÇÃO PARA OPERADOR DE ROLO COMPACTADOR (ENCARGOS COMPLEMENTARES) - HORISTA	SEDI - SERVIÇOS DIVERSOS	H	1,0000000	0,11	0,11
Insumo	00037370 SINAPI	ALIMENTAÇÃO - HORISTA (COLETADO CAIXA)	Outros	H	1,0000000	0,01	0,01
Insumo	00043488 SINAPI	EPI - FAMILIA OPERADOR ESCAVADEIRA - HORISTA (ENCARGOS COMPLEMENTARES - COLETADO CAIXA)	Equipamento	H	1,0000000	0,51	0,51
Insumo	00037372 SINAPI	EXAMES - HORISTA (COLETADO CAIXA)	Outros	H	1,0000000	0,53	0,53
Insumo	00043464 SINAPI	FERRAMENTAS - FAMILIA OPERADOR ESCAVADEIRA - HORISTA (ENCARGOS COMPLEMENTARES - COLETADO CAIXA)	Equipamento	H	1,0000000	0,01	0,01
Insumo	00004238 SINAPI	OPERADOR DE ROLO COMPACTADOR	Mão de Obra	H	1,0000000	17,85	17,85
Insumo	00037373 SINAPI	SEGURO - HORISTA (COLETADO CAIXA)	Taxas	H	1,0000000	0,01	0,01
Insumo	00037371 SINAPI	TRANSPORTE - HORISTA (COLETADO CAIXA)	Serviços	H	1,0000000	0,38	0,38
			MO sem LS =>		10,32	LS =>	7,64 MO com LS =>
			Valor do BDI =>		5,27		Valor com BDI =>
							17,96
							24,68

Composição	Código Banco	Descrição	Tipo	Und	Quant.	Valor Unit	Total
Composição	88445 SINAPI	PARADE DE MADEIRA COMPENSADA PARA CONSTRUÇÃO TEMPORÁRIA EM CHAPA SIMPLES, EXTERNA, COM ÁREA LÍQUIDA MAIOR OU IGUAL A 6 M², COM VÃO. AF. 05/2018	CANT - CANTEIRO DE OBRAS	m²	1,0000000	83,90	83,90
Composição Auxiliar	91692 SINAPI	SERRA CIRCULAR DE BANCADA COM MOTOR ELÉTRICO POTÊNCIA DE 5HP, COM COIFA PARA DISCO 10" - CHP DIURNO. AF. 08/2015	CHOR - CUSTOS HORÁRIOS DE MÁQUINAS E EQUIPAMENTOS	CHP	0,0119000	20,22	0,24
Composição Auxiliar	91693 SINAPI	SERRA CIRCULAR DE BANCADA COM MOTOR ELÉTRICO POTÊNCIA DE 5HP, COM COIFA PARA DISCO 10" - CHI DIURNO. AF. 08/2015	CHOR - CUSTOS HORÁRIOS DE MÁQUINAS E EQUIPAMENTOS	CHI	0,0518000	19,51	1,01
Composição Auxiliar	94974 SINAPI	CONCRETO MAGRO PARA LASTRO, TRAÇO 1:4:5,4:5 (EM MASSA SECA DE CIMENTO/AREIA MÉDIA/ BRITA 1) - PREPARO MANUAL. AF. 05/2021	FUES - FUNDAÇÕES E ESTRUTURAS	m³	0,0021000	267,85	0,56
Composição Auxiliar	88239 SINAPI	AJUDANTE DE CARPINTEIRO COM ENCARGOS COMPLEMENTARES	SEDI - SERVIÇOS DIVERSOS	H	0,3847000	13,85	5,05
Composição Auxiliar	88262 SINAPI	CARPINTEIRO DE FORMAS COM ENCARGOS COMPLEMENTARES	SEDI - SERVIÇOS DIVERSOS	H	1,0941000	18,38	20,10
Insumo	00004433 SINAPI	CAIBRO NAO APARELHADO 7,5 X 7,5 CM, EM MACARANDUBA, ANGELIM OU EQUIVALENTE DA REGIAO - BRUTA	Material	M	1,8033000	10,83	19,52
Insumo	00043681 SINAPI	CHAPA/PAINEL DE MADEIRA COMPENSADA RESINADA (MADEIRITE RESINADO ROSA) PARA FORMA DE CONCRETO, DE 2200 x 1100 MM, E = 8 A 12 MM	Material	m²	1,0500380	13,21	13,87
Insumo	00005061 SINAPI	PREGO DE ACO POLIDO COM CABECA 18 X 27 (2 1/2 X 10)	Material	KG	0,0828000	14,62	0,91
Insumo	00003992 SINAPI	TABUA APARELHADA 2,5 X 30 CM, EM MACARANDUBA, ANGELIM OU EQUIVALENTE DA REGIAO	Material	M	1,8033000	12,56	22,64
			MO sem LS =>		19,45	LS =>	9,95 MO com LS =>
							23,40

JANDERSON DE ALBUQUERQUE FREIRE
 Eng.º Civil
 CREA 111668502/MA
 Responsável Técnico

VIVIANE SOUSA VIEIRA
 Empresária
 RG: 036621932009-8 SSP-MA
 CPF: 608.060.783-24
 Sócio Proprietário

Composições Analíticas com Preço Unitário
 RECUPERAÇÃO DE ESTRADAS VICINAIS DO MUNICÍPIO DE SÃO FRANCISCO/MA

Bancos
 SINAPI - 12/2021 - Maranhão 27,17%

B.D.I.
 27,17%
 Encargos Sociais
 Desonestado:
 Horista: 73,99%
 Mensalista: 39,57%

Composições Analíticas com Preço Unitário

	Código Banco	Descrição	Tipo	Und	Quant.	Valor Unit	Total	
Composição	98441 SINAPI	PAREDE DE MADEIRA COMPENSADA PARA CONSTRUÇÃO TEMPORÁRIA EM CHAPA SIMPLES, EXTERNA, COM ÁREA LÍQUIDA MAIOR OU IGUAL A 6 M², SEM VÃO. AF_05/2018	CANT - CANTEIRO DE OBRAS	m²	1,0000000	67,78	67,78	
Composição Auxiliar	91693 SINAPI	SERRA CIRCULAR DE BANCADA COM MOTOR ELÉTRICO POTÊNCIA DE 5HP, COM COIFA PARA DISCO 10" - CHI DIURNO. AF_08/2015	CHOR - CUSTOS HORÁRIOS DE MÁQUINAS E EQUIPAMENTOS	CHI	0,0359000	19,51	0,70	
Composição Auxiliar	91692 SINAPI	SERRA CIRCULAR DE BANCADA COM MOTOR ELÉTRICO POTÊNCIA DE 5HP, COM COIFA PARA DISCO 10" - CHP DIURNO. AF_08/2015	CHOR - CUSTOS HORÁRIOS DE MÁQUINAS E EQUIPAMENTOS	CHP	0,0082000	20,22	0,16	
Composição Auxiliar	94974 SINAPI	CONCRETO MAGRO PARA LASTRO, TRAÇO 1.4.5.4.5 (EM MASSA SECA DE CIMENTO/ AREIA MÉDIA/ BRITA 1) - PREPARO MANUAL. AF_05/2021	FUES - FUNDAÇÕES E ESTRUTURAS	m³	0,0015000	267,85	0,40	
Composição Auxiliar	88239 SINAPI	AJUDANTE DE CARPINTEIRO COM ENCARGOS COMPLEMENTARES	SEDI - SERVIÇOS DIVERSOS	H	0,2512000	13,85	3,47	
Composição Auxiliar	88262 SINAPI	CARPINTEIRO DE FORMAS COM ENCARGOS COMPLEMENTARES	SEDI - SERVIÇOS DIVERSOS	H	0,7535000	18,38	13,84	
Composição Auxiliar	00004433 SINAPI	CAIBRO NAO APARELHADO 7,5 X 7,5 CM, EM MACARANDUBA, ANGELIM OU EQUIVALENTE DA REGIAO - BRUTA	Material	M	1,2308000	10,83	13,32	
Composição Auxiliar	00043681 SINAPI	CHAPA/PAINEL DE MADEIRA COMPENSADA RESINADA (MADEIRITE RESINADO ROSA) PARA FORMA DE CONCRETO, DE 2200 x 1100 MM, E = 8 A 12 MM	Material	m²	1,0500380	13,21	13,87	
Composição Auxiliar	00005061 SINAPI	PREGO DE ACO POLIDO COM CABECA 18 X 27 (2 1/2 X 10)	Material	KG	0,0517000	14,82	0,75	
Composição Auxiliar	00003992 SINAPI	TABUA APARELHADA 2,5 X 30 CM, EM MACARANDUBA, ANGELIM OU EQUIVALENTE DA REGIAO	Material	M	1,6923000	12,56	21,25	
			MO sem LS =>		9,25	LS =>	6,85 MO com LS =>	16,10
			Valor do BDI =>		18,41		Valor com BDI =>	86,17

	Código Banco	Descrição	Tipo	Und	Quant.	Valor Unit	Total	
Composição	98446 SINAPI	PAREDE DE MADEIRA COMPENSADA PARA CONSTRUÇÃO TEMPORÁRIA EM CHAPA SIMPLES, EXTERNA, COM ÁREA LÍQUIDA MENOR QUE 6 M², COM VÃO. AF_05/2018	CANT - CANTEIRO DE OBRAS	m²	1,0000000	112,06	112,06	
Composição Auxiliar	91693 SINAPI	SERRA CIRCULAR DE BANCADA COM MOTOR ELÉTRICO POTÊNCIA DE 5HP, COM COIFA PARA DISCO 10" - CHI DIURNO. AF_08/2015	CHOR - CUSTOS HORÁRIOS DE MÁQUINAS E EQUIPAMENTOS	CHI	0,0744000	19,51	1,46	
Composição Auxiliar	91692 SINAPI	SERRA CIRCULAR DE BANCADA COM MOTOR ELÉTRICO POTÊNCIA DE 5HP, COM COIFA PARA DISCO 10" - CHP DIURNO. AF_08/2015	CHOR - CUSTOS HORÁRIOS DE MÁQUINAS E EQUIPAMENTOS	CHP	0,0170000	20,22	0,34	
Composição Auxiliar	94974 SINAPI	CONCRETO MAGRO PARA LASTRO, TRAÇO 1.4.5.4.5 (EM MASSA SECA DE CIMENTO/ AREIA MÉDIA/ BRITA 1) - PREPARO MANUAL. AF_05/2021	FUES - FUNDAÇÕES E ESTRUTURAS	m³	0,0031000	267,85	0,83	
Composição Auxiliar	88239 SINAPI	AJUDANTE DE CARPINTEIRO COM ENCARGOS COMPLEMENTARES	SEDI - SERVIÇOS DIVERSOS	H	0,6018000	13,85	8,33	
Composição Auxiliar	88262 SINAPI	CARPINTEIRO DE FORMAS COM ENCARGOS COMPLEMENTARES	SEDI - SERVIÇOS DIVERSOS	H	1,8053000	18,38	33,18	
Composição Auxiliar	00004433 SINAPI	CAIBRO NAO APARELHADO 7,5 X 7,5 CM, EM MACARANDUBA, ANGELIM OU EQUIVALENTE DA REGIAO - BRUTA	Material	M	2,6139000	10,83	28,30	
Composição Auxiliar	00043681 SINAPI	CHAPA/PAINEL DE MADEIRA COMPENSADA RESINADA (MADEIRITE RESINADO ROSA) PARA FORMA DE CONCRETO, DE 2200 x 1100 MM, E = 8 A 12 MM	Material	m²	1,0500380	13,21	13,87	
Composição Auxiliar	00005061 SINAPI	PREGO DE ACO POLIDO COM CABECA 18 X 27 (2 1/2 X 10)	Material	KG	0,0784000	14,82	1,14	
Composição Auxiliar	00003992 SINAPI	TABUA APARELHADA 2,5 X 30 CM, EM MACARANDUBA, ANGELIM OU EQUIVALENTE DA REGIAO	Material	M	1,9604000	12,56	24,62	
			MO sem LS =>		22,04	LS =>	16,31 MO com LS =>	38,35
			Valor do BDI =>		30,44		Valor com BDI =>	142,50

	Código Banco	Descrição	Tipo	Und	Quant.	Valor Unit	Total	
Composição	98442 SINAPI	PAREDE DE MADEIRA COMPENSADA PARA CONSTRUÇÃO TEMPORÁRIA EM CHAPA SIMPLES, EXTERNA, COM ÁREA LÍQUIDA MENOR QUE 6 M², SEM VÃO. AF_05/2018	CANT - CANTEIRO DE OBRAS	m²	1,0000000	69,99	69,99	
Composição Auxiliar	91692 SINAPI	SERRA CIRCULAR DE BANCADA COM MOTOR ELÉTRICO POTÊNCIA DE 5HP, COM COIFA PARA DISCO 10" - CHP DIURNO. AF_08/2015	CHOR - CUSTOS HORÁRIOS DE MÁQUINAS E EQUIPAMENTOS	CHP	0,0076000	20,22	0,15	
Composição Auxiliar	91093 SINAPI	SERRA CIRCULAR DE BANCADA COM MOTOR ELÉTRICO POTÊNCIA DE 5HP, COM COIFA PARA DISCO 10" - CHI DIURNO. AF_08/2015	CHOR - CUSTOS HORÁRIOS DE MÁQUINAS E EQUIPAMENTOS	CHI	0,0332000	19,51	0,64	
Composição Auxiliar	94974 SINAPI	CONCRETO MAGRO PARA LASTRO, TRAÇO 1.4.5.4.5 (EM MASSA SECA DE CIMENTO/ AREIA MÉDIA/ BRITA 1) - PREPARO MANUAL. AF_05/2021	FUES - FUNDAÇÕES E ESTRUTURAS	m³	0,0015000	267,85	0,40	
Composição Auxiliar	88239 SINAPI	AJUDANTE DE CARPINTEIRO COM ENCARGOS COMPLEMENTARES	SEDI - SERVIÇOS DIVERSOS	H	0,2844000	13,85	3,93	
Composição Auxiliar	88262 SINAPI	CARPINTEIRO DE FORMAS COM ENCARGOS COMPLEMENTARES	SEDI - SERVIÇOS DIVERSOS	H	0,8532000	18,38	15,68	
Composição Auxiliar	00004433 SINAPI	CAIBRO NAO APARELHADO 7,5 X 7,5 CM, EM MACARANDUBA, ANGELIM OU EQUIVALENTE DA REGIAO - BRUTA	Material	M	1,2308000	10,83	13,32	
Composição Auxiliar	00043681 SINAPI	CHAPA/PAINEL DE MADEIRA COMPENSADA RESINADA (MADEIRITE RESINADO ROSA) PARA FORMA DE CONCRETO, DE 2200 x 1100 MM, E = 8 A 12 MM	Material	m²	1,0500380	13,21	13,87	
Composição Auxiliar	00005061 SINAPI	PREGO DE ACO POLIDO COM CABECA 18 X 27 (2 1/2 X 10)	Material	KG	0,0517000	14,82	0,75	
Composição Auxiliar	00003992 SINAPI	TABUA APARELHADA 2,5 X 30 CM, EM MACARANDUBA, ANGELIM OU EQUIVALENTE DA REGIAO	Material	M	1,6923000	12,56	21,25	
			MO sem LS =>		10,39	LS =>	7,88 MO com LS =>	18,07
			Valor do BDI =>		19,01		Valor com BDI =>	56,00

	Código Banco	Descrição	Tipo	Und	Quant.	Valor Unit	Total
Composição	88309 SINAPI	PEDREIRO COM ENCARGOS COMPLEMENTARES	SEDI - SERVIÇOS DIVERSOS	H	1,0000000	18,57	18,57
Composição Auxiliar	95371 SINAPI	CURSO DE CAPACITAÇÃO PARA PEDREIRO (ENCARGOS COMPLEMENTARES) - HORISTA	SEDI - SERVIÇOS DIVERSOS	H	1,0000000	0,27	0,27
Composição Auxiliar	00037370 SINAPI	ALIMENTAÇÃO - HORISTA (COLETADO CAIXA)	Outros	H	1,0000000	0,01	0,01
Composição Auxiliar	00043489 SINAPI	EPI - FAMÍLIA PEDREIRO - HORISTA (ENCARGOS COMPLEMENTARES - COLETADO CAIXA)	Equipamento	H	1,0000000	0,72	0,72
Composição Auxiliar	00043465 SINAPI	FERRAMENTAS - FAMÍLIA PEDREIRO - HORISTA (ENCARGOS COMPLEMENTARES - COLETADO CAIXA)	Equipamento	H	1,0000000	0,49	0,49
Composição Auxiliar	00037372 SINAPI	EXAMES - HORISTA (COLETADO CAIXA)	Outros	H	1,0000000	0,53	0,53

JANDERSON DE ALBUQUERQUE FREIRE
 Eng.º Civil
 CREA 1116885027/MA
 Responsável Técnico



VIVIANE SOUSA VIEIRA
 Empresária
 RG: 036621932009-8 SSP-MA
 CPF: 608.060.783-24
 Sócio Proprietário



Composições Analíticas com Preço Unitário
 RECUPERAÇÃO DE ESTRADAS VICINAIS DO MUNICÍPIO DE SÃO FRANCISCO/MA

Bancos
 SINAPI - 12/2021 - Maranhão

B.D.I.
 27,17%

Encargos Sociais
 Desonerado:
 Hora: 73,99%
 Mensal: 39,57%

Composições Analíticas com Preço Unitário

Insumo	0004750 SINAPI	PEDREIRO	Mão de Obra	H	1,0000000	16,16	16,16			
Insumo	00037373 SINAPI	SEGURO - HORISTA (COLETADO CAIXA)	Taxas	H	1,0000000	0,01	0,01			
Insumo	00037371 SINAPI	TRANSPORTE - HORISTA (COLETADO CAIXA)	Serviços	H	1,0000000	0,38	0,38			
					MO sem LS =>	9,44	LS =>	6,99	MO com LS =>	16,43
					Valor do BDI =>	5,04			Valor com BDI =>	23,61
Composição	Código Banco	Descrição	Tipo	Und	Quant.	Valor Unit	Total			
	88310 SINAPI	PINTOR COM ENCARGOS COMPLEMENTARES	SEDI - SERVIÇOS DIVERSOS	H	1,0000000	19,25	19,25			
Composição Auxiliar	93372 SINAPI	CURSO DE CAPACITAÇÃO PARA PINTOR (ENCARGOS COMPLEMENTARES) - HORISTA	SEDI - SERVIÇOS DIVERSOS	H	1,0000000	0,19	0,19			
Insumo	00037370 SINAPI	ALIMENTAÇÃO - HORISTA (COLETADO CAIXA)	Outros	H	1,0000000	0,01	0,01			
Insumo	00043490 SINAPI	EPI - FAMÍLIA PINTOR - HORISTA (ENCARGOS COMPLEMENTARES - COLETADO CAIXA)	Equipamento	H	1,0000000	0,99	0,99			
Insumo	00043486 SINAPI	FERRAMENTAS - FAMÍLIA PINTOR - HORISTA (ENCARGOS COMPLEMENTARES - COLETADO CAIXA)	Equipamento	H	1,0000000	0,98	0,98			
Insumo	00037372 SINAPI	EXAMES - HORISTA (COLETADO CAIXA)	Outros	H	1,0000000	0,53	0,53			
Insumo	0004750 SINAPI	PINTOR	Mão de Obra	H	1,0000000	16,16	16,16			
Insumo	00037373 SINAPI	SEGURO - HORISTA (COLETADO CAIXA)	Taxas	H	1,0000000	0,01	0,01			
Insumo	00037371 SINAPI	TRANSPORTE - HORISTA (COLETADO CAIXA)	Serviços	H	1,0000000	0,38	0,38			
					MO sem LS =>	9,40	LS =>	6,95	MO com LS =>	16,35
					Valor do BDI =>	5,23			Valor com BDI =>	24,48
Composição	Código Banco	Descrição	Tipo	Und	Quant.	Valor Unit	Total			
	91341 SINAPI	PORTA EM ALUMÍNIO DE ABRIR TIPO VENEZIANA COM GUARNIÇÃO, FIXAÇÃO COM PARAFUSOS - FORNECIMENTO E INSTALAÇÃO. AF_12/2019	ESQV - ESQUADRIAS/FERRAGENS/VIDROS	m²	1,0000000	405,53	405,53			
Composição Auxiliar	88309 SINAPI	PEDREIRO COM ENCARGOS COMPLEMENTARES	SEDI - SERVIÇOS DIVERSOS	H	0,3828000	18,57	7,10			
Composição Auxiliar	88316 SINAPI	SERVENTE COM ENCARGOS COMPLEMENTARES	SEDI - SERVIÇOS DIVERSOS	H	0,1910000	12,63	2,41			
Insumo	0007568 SINAPI	BUCHA DE NYLON SEM ABA S10, COM PARAFUSO DE 6,10 X 65 MM EM AÇO ZINCADO COM ROSCA SOBERBA, CABECA CHATA E FENDA PHILLIPS	Material	UN	4,8186000	0,40	1,92			
Insumo	00038888 SINAPI	GUARNIÇÃO / MOLDURA / ARREMATÉ DE ACABAMENTO PARA ESQUADRIA, EM ALUMÍNIO PERFIL 25, ACABAMENTO ANODIZADO BRANCO OU BRILHANTE, PARA 1 FACE	Material	M	6,8504000	16,91	115,84			
Insumo	00039025 SINAPI	PORTA DE ABRIR EM ALUMÍNIO TIPO VENEZIANA, ACABAMENTO ANODIZADO NATURAL, SEM GUARNIÇÃO/ALIZAR/VISTA, 87 X 210 CM	Material	UN	0,5473000	485,11	254,55			
Insumo	00000142 SINAPI	SELANTE ELÁSTICO MONOCOMPONENTE A BASE DE POLIURETANO (PU) PARA JUNTAS DIVERSAS	Material	310ML	0,8829000	26,86	23,71			
					MO sem LS =>	4,76	LS =>	3,53	MO com LS =>	8,29
					Valor do BDI =>	110,18			Valor com BDI =>	515,71
Composição	Código Banco	Descrição	Tipo	Und	Quant.	Valor Unit	Total			
	86995 SINAPI	REATERRO MANUAL APOIADO COM SOQUETE. AF_10/2017	MOV - MOVIMENTO DE TERRA	m²	1,0000000	30,29	30,29			
Composição Auxiliar	88316 SINAPI	SERVENTE COM ENCARGOS COMPLEMENTARES	SEDI - SERVIÇOS DIVERSOS	H	2,3986000	12,63	30,29			
					MO sem LS =>	14,57	LS =>	10,78	MO com LS =>	25,35
					Valor do BDI =>	8,22			Valor com BDI =>	38,51
Composição	Código Banco	Descrição	Tipo	Und	Quant.	Valor Unit	Total			
	93244 SINAPI	ROLO COMPACTADOR VIBRATÓRIO PÉ DE CARNEIRO PARA SOLOS, POTÊNCIA 80 HP, PESO OPERACIONAL SEM/COM LASTRO 7,4 / 8,8 T, LARGURA DE TRABALHO 1,68 M - CHI DIURNO. AF_02/2016	CHOR - CUSTOS HORÁRIOS DE MÁQUINAS E EQUIPAMENTOS	CHI	1,0000000	31,86	31,86			
Composição Auxiliar	73308 SINAPI	ROLO COMPACTADOR VIBRATÓRIO PÉ DE CARNEIRO PARA SOLOS, POTÊNCIA 80 HP, PESO OPERACIONAL SEM/COM LASTRO 7,4 / 8,8 T, LARGURA DE TRABALHO 1,68 M - DEPRECIÇÃO. AF_02/2016	CHOR - CUSTOS HORÁRIOS DE MÁQUINAS E EQUIPAMENTOS	H	1,0000000	9,73	9,73			
Composição Auxiliar	73313 SINAPI	ROLO COMPACTADOR VIBRATÓRIO PÉ DE CARNEIRO PARA SOLOS, POTÊNCIA 80 HP, PESO OPERACIONAL SEM/COM LASTRO 7,4 / 8,8 T, LARGURA DE TRABALHO 1,68 M - JUROS. AF_02/2016	CHOR - CUSTOS HORÁRIOS DE MÁQUINAS E EQUIPAMENTOS	H	1,0000000	2,72	2,72			
Composição Auxiliar	88303 SINAPI	OPERADOR DE ROLO COMPACTADOR COM ENCARGOS COMPLEMENTARES	SEDI - SERVIÇOS DIVERSOS	H	1,0000000	19,41	19,41			
					MO sem LS =>	10,32	LS =>	7,84	MO com LS =>	17,96
					Valor do BDI =>	8,65			Valor com BDI =>	40,51
Composição	Código Banco	Descrição	Tipo	Und	Quant.	Valor Unit	Total			
	73436 SINAPI	ROLO COMPACTADOR VIBRATÓRIO PÉ DE CARNEIRO PARA SOLOS, POTÊNCIA 80 HP, PESO OPERACIONAL SEM/COM LASTRO 7,4 / 8,8 T, LARGURA DE TRABALHO 1,68 M - CHP DIURNO. AF_02/2016	CHOR - CUSTOS HORÁRIOS DE MÁQUINAS E EQUIPAMENTOS	CHP	1,0000000	113,83	113,83			
Composição Auxiliar	5089 SINAPI	ROLO COMPACTADOR VIBRATÓRIO PÉ DE CARNEIRO PARA SOLOS, POTÊNCIA 80 HP, PESO OPERACIONAL SEM/COM LASTRO 7,4 / 8,8 T, LARGURA DE TRABALHO 1,68 M - MANUTENÇÃO. AF_02/2016	CHOR - CUSTOS HORÁRIOS DE MÁQUINAS E EQUIPAMENTOS	H	1,0000000	11,38	11,38			
Composição Auxiliar	73309 SINAPI	ROLO COMPACTADOR VIBRATÓRIO PÉ DE CARNEIRO PARA SOLOS, POTÊNCIA 80 HP, PESO OPERACIONAL SEM/COM LASTRO 7,4 / 8,8 T, LARGURA DE TRABALHO 1,68 M - DEPRECIÇÃO. AF_02/2016	CHOR - CUSTOS HORÁRIOS DE MÁQUINAS E EQUIPAMENTOS	H	1,0000000	9,73	9,73			
Composição Auxiliar	73315 SINAPI	ROLO COMPACTADOR VIBRATÓRIO PÉ DE CARNEIRO PARA SOLOS, POTÊNCIA 80 HP, PESO OPERACIONAL SEM/COM LASTRO 7,4 / 8,8 T, LARGURA DE TRABALHO 1,68 M - MATERIAIS NA OPERAÇÃO. AF_02/2016	CHOR - CUSTOS HORÁRIOS DE MÁQUINAS E EQUIPAMENTOS	H	1,0000000	31,78	31,78			
Composição Auxiliar	73313 SINAPI	ROLO COMPACTADOR VIBRATÓRIO PÉ DE CARNEIRO PARA SOLOS, POTÊNCIA 80 HP, PESO OPERACIONAL SEM/COM LASTRO 7,4 / 8,8 T, LARGURA DE TRABALHO 1,68 M - JUROS. AF_02/2016	CHOR - CUSTOS HORÁRIOS DE MÁQUINAS E EQUIPAMENTOS	H	1,0000000	2,72	2,72			
Composição Auxiliar	88303 SINAPI	OPERADOR DE ROLO COMPACTADOR COM ENCARGOS COMPLEMENTARES	SEDI - SERVIÇOS DIVERSOS	H	3,0000000	19,41	58,23			
					MO sem LS =>	30,97	LS =>	22,91	MO com LS =>	53,88

JANDERSON DE ALBUQUERQUE FREIRE
 Eng.º Civil
 CREA 1116685027/MA
 Responsável Técnico

VIVIANE SOUSA VIEIRA
 Empresária
 RG: 036621932009-8 SSP-MA
 CPF: 608.060.783-24
 Sócio Proprietário

Composições Analíticas com Preço Unitário
 RECUPERAÇÃO DE ESTRADAS VICINAIS DO MUNICÍPIO DE SÃO FRANCISCO/MA

Bancos
 SINAPI - 12/2021 - Maranhão

B.D.I.
 27,17%

Encargos Sociais
 Desonerado:
 Horista: 73,99%
 Mensalista: 39,57%

003170

Composições Analíticas com Preço Unitário

		Valor do BDI =>		30,92		Valor com BDI =>		144,75	
Composição	Código Banco	Descrição	Tipo	Und	Quant.	Valor Unit	Valor Unit	Total	Total
	73309 SINAPI	ROLO COMPACTADOR VIBRATÓRIO PÉ DE CARNEIRO PARA SOLOS, POTÊNCIA 80 HP, PESO OPERACIONAL SEM/COM LASTRO 7,4 / 8,8 T, LARGURA DE TRABALHO 1,68 M - DEPRECIAÇÃO. AF. 02/2018	CHOR - CUSTOS HORÁRIOS DE MÁQUINAS E EQUIPAMENTOS	H	1,0000000	9,73	9,73	9,73	9,73
Insumo	00014513 SINAPI	ROLO COMPACTADOR PÉ DE CARNEIRO VIBRATORIO, POTENCIA 80 HP, PESO OPERACIONAL SEM/COM LASTRO 7,4/8,8 T, LARGURA DE TRABALHO 1,68 M	Equipamento	UN	0,0000264	368.689,47		9,73	
			MO sem LS =>	0,00	LS =>	0,00	MO com LS =>	0,00	0,00
			Valor do BDI =>	2,64			Valor com BDI =>	12,37	
Composição	Código Banco	Descrição	Tipo	Und	Quant.	Valor Unit	Valor Unit	Total	Total
	73313 SINAPI	ROLO COMPACTADOR VIBRATÓRIO PÉ DE CARNEIRO PARA SOLOS, POTÊNCIA 80 HP, PESO OPERACIONAL SEM/COM LASTRO 7,4 / 8,8 T, LARGURA DE TRABALHO 1,68 M - JUROS. AF. 02/2018	CHOR - CUSTOS HORÁRIOS DE MÁQUINAS E EQUIPAMENTOS	H	1,0000000	2,72	2,72	2,72	2,72
Insumo	00014513 SINAPI	ROLO COMPACTADOR PÉ DE CARNEIRO VIBRATORIO, POTENCIA 80 HP, PESO OPERACIONAL SEM/COM LASTRO 7,4/8,8 T, LARGURA DE TRABALHO 1,68 M	Equipamento	UN	0,0000074	368.689,47		2,72	
			MO sem LS =>	0,00	LS =>	0,00	MO com LS =>	0,00	0,00
			Valor do BDI =>	0,73			Valor com BDI =>	3,45	
Composição	Código Banco	Descrição	Tipo	Und	Quant.	Valor Unit	Valor Unit	Total	Total
	5080 SINAPI	ROLO COMPACTADOR VIBRATÓRIO PÉ DE CARNEIRO PARA SOLOS, POTÊNCIA 80 HP, PESO OPERACIONAL SEM/COM LASTRO 7,4 / 8,8 T, LARGURA DE TRABALHO 1,68 M - MANUTENÇÃO. AF. 02/2018	CHOR - CUSTOS HORÁRIOS DE MÁQUINAS E EQUIPAMENTOS	H	1,0000000	11,39	11,39	11,39	11,39
Insumo	00014513 SINAPI	ROLO COMPACTADOR PÉ DE CARNEIRO VIBRATORIO, POTENCIA 80 HP, PESO OPERACIONAL SEM/COM LASTRO 7,4/8,8 T, LARGURA DE TRABALHO 1,68 M	Equipamento	UN	0,0000308	368.689,47		11,39	
			MO sem LS =>	0,00	LS =>	0,00	MO com LS =>	0,00	0,00
			Valor do BDI =>	3,09			Valor com BDI =>	14,48	
Composição	Código Banco	Descrição	Tipo	Und	Quant.	Valor Unit	Valor Unit	Total	Total
	73315 SINAPI	ROLO COMPACTADOR VIBRATÓRIO PÉ DE CARNEIRO PARA SOLOS, POTÊNCIA 80 HP, PESO OPERACIONAL SEM/COM LASTRO 7,4 / 8,8 T, LARGURA DE TRABALHO 1,68 M - MATERIAIS NA OPERAÇÃO. AF. 02/2018	CHOR - CUSTOS HORÁRIOS DE MÁQUINAS E EQUIPAMENTOS	H	1,0000000	31,76	31,76	31,76	31,76
Insumo	00004221 SINAPI	OLEO DIESEL COMBUSTIVEL COMUM	Material	L	5,8605950	5,42		31,76	
			MO sem LS =>	0,00	LS =>	0,00	MO com LS =>	0,00	0,00
			Valor do BDI =>	8,62			Valor com BDI =>	40,38	
Composição	Código Banco	Descrição	Tipo	Und	Quant.	Valor Unit	Valor Unit	Total	Total
	91693 SINAPI	SERRA CIRCULAR DE BANCADA COM MOTOR ELÉTRICO POTÊNCIA DE 5HP, COM COIFA PARA DISCO 10" - QHI DIURNO. AF. 08/2015	CHOR - CUSTOS HORÁRIOS DE MÁQUINAS E EQUIPAMENTOS	CHH	1,0000000	19,51	19,51	19,51	19,51
Composição Auxiliar	91688 SINAPI	SERRA CIRCULAR DE BANCADA COM MOTOR ELÉTRICO POTÊNCIA DE 5HP, COM COIFA PARA DISCO 10" - DEPRECIAÇÃO. AF. 08/2015	CHOR - CUSTOS HORÁRIOS DE MÁQUINAS E EQUIPAMENTOS	H	1,0000000	0,05	0,05	0,05	0,05
Composição Auxiliar	91689 SINAPI	SERRA CIRCULAR DE BANCADA COM MOTOR ELÉTRICO POTÊNCIA DE 5HP, COM COIFA PARA DISCO 10" - JUROS. AF. 08/2015	CHOR - CUSTOS HORÁRIOS DE MÁQUINAS E EQUIPAMENTOS	H	1,0000000	0,00	0,00	0,00	0,00
Composição Auxiliar	88297 SINAPI	OPERADOR DE MÁQUINAS E EQUIPAMENTOS COM ENCARGOS COMPLEMENTARES	SEDI - SERVIÇOS DIVERSOS	H	1,0000000	19,48	19,48	19,48	19,48
			MO sem LS =>	10,35	LS =>	7,66	MO com LS =>	18,01	18,01
			Valor do BDI =>	5,30			Valor com BDI =>	24,81	24,81
Composição	Código Banco	Descrição	Tipo	Und	Quant.	Valor Unit	Valor Unit	Total	Total
	91692 SINAPI	SERRA CIRCULAR DE BANCADA COM MOTOR ELÉTRICO POTÊNCIA DE 5HP, COM COIFA PARA DISCO 10" - CHP DIURNO. AF. 08/2015	CHOR - CUSTOS HORÁRIOS DE MÁQUINAS E EQUIPAMENTOS	CHP	1,0000000	20,22	20,22	20,22	20,22
Composição Auxiliar	91688 SINAPI	SERRA CIRCULAR DE BANCADA COM MOTOR ELÉTRICO POTÊNCIA DE 5HP, COM COIFA PARA DISCO 10" - DEPRECIAÇÃO. AF. 08/2015	CHOR - CUSTOS HORÁRIOS DE MÁQUINAS E EQUIPAMENTOS	H	1,0000000	0,05	0,05	0,05	0,05
Composição Auxiliar	91689 SINAPI	SERRA CIRCULAR DE BANCADA COM MOTOR ELÉTRICO POTÊNCIA DE 5HP, COM COIFA PARA DISCO 10" - JUROS. AF. 08/2015	CHOR - CUSTOS HORÁRIOS DE MÁQUINAS E EQUIPAMENTOS	H	1,0000000	0,00	0,00	0,00	0,00
Composição Auxiliar	91690 SINAPI	SERRA CIRCULAR DE BANCADA COM MOTOR ELÉTRICO POTÊNCIA DE 5HP, COM COIFA PARA DISCO 10" - MANUTENÇÃO. AF. 08/2015	CHOR - CUSTOS HORÁRIOS DE MÁQUINAS E EQUIPAMENTOS	H	1,0000000	0,03	0,03	0,03	0,03
Composição Auxiliar	91691 SINAPI	SERRA CIRCULAR DE BANCADA COM MOTOR ELÉTRICO POTÊNCIA DE 5HP, COM COIFA PARA DISCO 10" - MATERIAIS NA OPERAÇÃO. AF. 08/2015	CHOR - CUSTOS HORÁRIOS DE MÁQUINAS E EQUIPAMENTOS	H	1,0000000	0,68	0,68	0,68	0,68
Composição Auxiliar	88297 SINAPI	OPERADOR DE MÁQUINAS E EQUIPAMENTOS COM ENCARGOS COMPLEMENTARES	SEDI - SERVIÇOS DIVERSOS	H	1,0000000	19,46	19,46	19,46	19,46
			MO sem LS =>	10,35	LS =>	7,66	MO com LS =>	18,01	18,01
			Valor do BDI =>	5,49			Valor com BDI =>	25,71	25,71
Composição	Código Banco	Descrição	Tipo	Und	Quant.	Valor Unit	Valor Unit	Total	Total
	91688 SINAPI	SERRA CIRCULAR DE BANCADA COM MOTOR ELÉTRICO POTÊNCIA DE 5HP, COM COIFA PARA DISCO 10" - DEPRECIAÇÃO. AF. 08/2015	CHOR - CUSTOS HORÁRIOS DE MÁQUINAS E EQUIPAMENTOS	H	1,0000000	0,05	0,05	0,05	0,05
Insumo	00014618 SINAPI	SERRA CIRCULAR DE BANCADA COM MOTOR ELETRICO, POTENCIA DE 1600 W, PARA DISCO DE DIAMETRO DE 10" (250 MM)	Material	UN	0,0000720	770,82		0,05	
			MO sem LS =>	0,00	LS =>	0,00	MO com LS =>	0,00	0,00
			Valor do BDI =>	0,01			Valor com BDI =>	0,06	0,06
Composição	Código Banco	Descrição	Tipo	Und	Quant.	Valor Unit	Valor Unit	Total	Total
	91689 SINAPI	SERRA CIRCULAR DE BANCADA COM MOTOR ELÉTRICO POTÊNCIA DE 5HP, COM COIFA PARA DISCO 10" - JUROS. AF. 08/2015	CHOR - CUSTOS HORÁRIOS DE MÁQUINAS E EQUIPAMENTOS	H	1,0000000	0,00	0,00	0,00	0,00
Insumo	00014618 SINAPI	SERRA CIRCULAR DE BANCADA COM MOTOR ELETRICO, POTENCIA DE 1600 W, PARA DISCO DE DIAMETRO DE 10" (250 MM)	Material	UN	0,0000075	770,82		0,00	
			MO sem LS =>	0,00	LS =>	0,00	MO com LS =>	0,00	0,00
			Valor do BDI =>	0,00			Valor com BDI =>	0,00	0,00
Composição	Código Banco	Descrição	Tipo	Und	Quant.	Valor Unit	Valor Unit	Total	Total

JANDERSON DE ALBUQUERQUE FREIRE
 Eng.º Civil
 CREA 1116685027/MA
 Responsável Técnico

VIVIANE SOUSA VIEIRA
 Empresária
 RG: 036621932009-8 SSP-MA
 CPF: 608.060.783-24
 Sócio Proprietário

Composições Analíticas com Preço Unitário
 RECUPERAÇÃO DE ESTRADAS VICINAIS DO MUNICÍPIO DE SÃO FRANCISCO/MA

Bancos
 SINAPI - 12/2021 - Maranhão

B.D.I.
 27,17%

Encargos Sociais
 Desonerado:
 Horista: 73,99%
 Mensalista: 39,57%

Composições Analíticas com Preço Unitário

Composição	91890 SINAPI	SERRA CIRCULAR DE BANCADA COM MOTOR ELÉTRICO POTÊNCIA DE 5HP, COM COIFA PARA DISCO 10" - MANUTENÇÃO. AF. 08/2015	CHOR - CUSTOS HORÁRIOS DE MÁQUINAS E EQUIPAMENTOS	H	1,0000000	0,03	0,03
Insumo	00014618 SINAPI	SERRA CIRCULAR DE BANCADA COM MOTOR ELÉTRICO, POTÊNCIA DE 1600" W, PARA DISCO DE DIÂMETRO DE 10" (250 MM)	Material	UN	0,0000500	770,82	0,03
			MO sem LS =>		0,00	LS =>	0,00 MO com LS =>
			Valor do BDI =>		0,00		Valor com BDI =>

Composição	Código Banco	Descrição	Tipo	Und	Quant.	Valor Unit	Total
Composição	91891 SINAPI	SERRA CIRCULAR DE BANCADA COM MOTOR ELÉTRICO POTÊNCIA DE 5HP, COM COIFA PARA DISCO 10" - MATERIAIS NA OPERAÇÃO. AF. 08/2015	CHOR - CUSTOS HORÁRIOS DE MÁQUINAS E EQUIPAMENTOS	H	1,0000000	0,68	0,68
Insumo	00002705 SINAPI	ENERGIA ELÉTRICA ATE 2000 KWH INDUSTRIAL, SEM DEMANDA	Material	KW/H	1,3600000	0,50	0,68
			MO sem LS =>		0,00	LS =>	0,00 MO com LS =>
			Valor do BDI =>		0,18		Valor com BDI =>

Composição	Código Banco	Descrição	Tipo	Und	Quant.	Valor Unit	Total
Composição	88316 SINAPI	SERVENTE COM ENCARGOS COMPLEMENTARES	SEDI - SERVIÇOS DIVERSOS	H	1,0000000	12,63	12,63
Composição Auxiliar	95378 SINAPI	CURSO DE CAPACITAÇÃO PARA SERVENTE (ENCARGOS COMPLEMENTARES) - HORISTA	SEDI - SERVIÇOS DIVERSOS	H	1,0000000	0,17	0,17
Insumo	00037370 SINAPI	ALIMENTAÇÃO - HORISTA (COLETADO CAIXA)	Outros	H	1,0000000	0,01	0,01
Insumo	00043491 SINAPI	EPI - FAMÍLIA SERVENTE - HORISTA (ENCARGOS COMPLEMENTARES - COLETADO CAIXA)	Equipamento	H	1,0000000	0,76	0,76
Insumo	00037372 SINAPI	EXAMES - HORISTA (COLETADO CAIXA)	Outros	H	1,0000000	0,53	0,53
Insumo	00043467 SINAPI	FERRAMENTAS - FAMÍLIA SERVENTE - HORISTA (ENCARGOS COMPLEMENTARES - COLETADO CAIXA)	Equipamento	H	1,0000000	0,37	0,37
Insumo	00037373 SINAPI	SEGURO - HORISTA (COLETADO CAIXA)	Taxas	H	1,0000000	0,01	0,01
Insumo	00006111 SINAPI	SERVENTE DE OBRAS	Mão de Obra	H	1,0000000	10,40	10,40
Insumo	00037371 SINAPI	TRANSPORTE - HORISTA (COLETADO CAIXA)	Serviços	H	1,0000000	0,38	0,38
			MO sem LS =>		6,08	LS =>	4,49 MO com LS =>
			Valor do BDI =>		3,43		Valor com BDI =>

Composição	Código Banco	Descrição	Tipo	Und	Quant.	Valor Unit	Total
Composição	91946 SINAPI	SUPORTE PARAFUSADO COM PLACA DE ENCAIXE 4" X 2" MÉDIO (1,30 M DO PISO) PARA PONTO ELÉTRICO - FORNECIMENTO E INSTALAÇÃO. AF. 12/2015	INEL - INSTALAÇÃO ELÉTRICA/ELETRIFICAÇÃO E ILUMINAÇÃO EXTERNA	UN	1,0000000	5,31	5,31
Composição Auxiliar	88364 SINAPI	ELETRICISTA COM ENCARGOS COMPLEMENTARES	SEDI - SERVIÇOS DIVERSOS	H	0,1240000	21,30	2,64
Insumo	00038094 SINAPI	ESPELHO / PLACA DE 3 POSTOS 4" X 2", PARA INSTALAÇÃO DE TOMADAS E INTERRUPTORES	Material	UN	1,0000000	1,75	1,75
Insumo	00038095 SINAPI	SUPORTE DE FIXAÇÃO PARA ESPELHO / PLACA 4" X 2", PARA 3 MÓDULOS, PARA INSTALAÇÃO DE TOMADAS E INTERRUPTORES (SOMENTE SUPORTE)	Material	UN	1,0000000	0,92	0,92
			MO sem LS =>		1,38	LS =>	1,01 MO com LS =>
			Valor do BDI =>		1,44		Valor com BDI =>

Composição	Código Banco	Descrição	Tipo	Und	Quant.	Valor Unit	Total
Composição	88323 SINAPI	TELHADISTA COM ENCARGOS COMPLEMENTARES	SEDI - SERVIÇOS DIVERSOS	H	1,0000000	18,38	18,38
Composição Auxiliar	95385 SINAPI	CURSO DE CAPACITAÇÃO PARA TELHADISTA (ENCARGOS COMPLEMENTARES) - HORISTA	SEDI - SERVIÇOS DIVERSOS	H	1,0000000	0,15	0,15
Insumo	00037370 SINAPI	ALIMENTAÇÃO - HORISTA (COLETADO CAIXA)	Outros	H	1,0000000	0,01	0,01
Insumo	00043483 SINAPI	EPI - FAMÍLIA CARPINTIEIRO DE FORMAS - HORISTA (ENCARGOS COMPLEMENTARES - COLETADO CAIXA)	Equipamento	H	1,0000000	0,83	0,83
Insumo	00043469 SINAPI	FERRAMENTAS - FAMÍLIA CARPINTIEIRO DE FORMAS - HORISTA (ENCARGOS COMPLEMENTARES - COLETADO CAIXA)	Equipamento	H	1,0000000	0,31	0,31
Insumo	00037372 SINAPI	EXAMES - HORISTA (COLETADO CAIXA)	Outros	H	1,0000000	0,53	0,53
Insumo	00037373 SINAPI	SEGURO - HORISTA (COLETADO CAIXA)	Taxas	H	1,0000000	0,01	0,01
Insumo	00012869 SINAPI	TELHADOR	Mão de Obra	H	1,0000000	16,16	16,16
Insumo	00037371 SINAPI	TRANSPORTE - HORISTA (COLETADO CAIXA)	Serviços	H	1,0000000	0,38	0,38
			MO sem LS =>		9,37	LS =>	6,34 MO com LS =>
			Valor do BDI =>		4,99		Valor com BDI =>

Composição	Código Banco	Descrição	Tipo	Und	Quant.	Valor Unit	Total
Composição	94210 SINAPI	TELHAMENTO COM TELHA ONDULADA DE FIBROCIMENTO E = 6 MM, COM RECOBRIMENTO LATERAL DE 1/4 DE ONDA PARA TELHADO COM INCLINAÇÃO MÁXIMA DE 10°, COM ATÉ 2 ÁGUAS, INCLUSO IÇAMENTO. AF. 07/2019	COBE - COBERTURA	m²	1,0000000	33,79	33,79
Composição Auxiliar	93282 SINAPI	GUINCHO ELÉTRICO DE COLUNA, CAPACIDADE 400 KG, COM MOTO FREIO, MOTOR TRIFÁSICO DE 1,25 CV - CHI DIURNO. AF. 03/2016	CHOR - CUSTOS HORÁRIOS DE MÁQUINAS E EQUIPAMENTOS	CHI	0,0073000	16,04	0,13
Composição Auxiliar	93281 SINAPI	GUINCHO ELÉTRICO DE COLUNA, CAPACIDADE 400 KG, COM MOTO FREIO, MOTOR TRIFÁSICO DE 1,25 CV - CHP DIURNO. AF. 03/2016	CHOR - CUSTOS HORÁRIOS DE MÁQUINAS E EQUIPAMENTOS	CHP	0,0053000	16,62	0,09
Composição Auxiliar	88323 SINAPI	TELHADISTA COM ENCARGOS COMPLEMENTARES	SEDI - SERVIÇOS DIVERSOS	H	0,1280000	18,38	2,35
Composição Auxiliar	88316 SINAPI	SERVENTE COM ENCARGOS COMPLEMENTARES	SEDI - SERVIÇOS DIVERSOS	H	0,1850000	12,63	2,09
Insumo	00001607 SINAPI	CONJUNTO ARRUELAS DE VEDAÇÃO 5/16" PARA TELHA FIBROCIMENTO (UMA ARRUELA METÁLICA E UMA ARRUELA PVC - CONICAS)	Material	CJ	1,2600000	0,16	0,20
Insumo	00004302 SINAPI	PARAFUSO ZINCADO ROSCA SOBERBA, CABECA SEXTAVADA, 5/16" X 250 MM, PARA FIXAÇÃO DE TELHA EM MADEIRA	Material	UN	1,2600000	2,45	3,08
Insumo	00007194 SINAPI	TELHA DE FIBROCIMENTO ONDULADA E = 6 MM, DE 2,44 X 1,10 M (SEM AMIANTO)	Material	m²	1,3570000	19,05	25,85
			MO sem LS =>		2,31	LS =>	1,71 MO com LS =>
			Valor do BDI =>		9,18		Valor com BDI =>

Código Banco	Descrição	Tipo	Und	Quant.	Valor Unit	Total
--------------	-----------	------	-----	--------	------------	-------

JANDERSON DE ALBUQUERQUE FREIRE
 Eng.º Civil
 CREA 111868502/MA
 Responsável Técnico

VIVIANE SOUSA VIEIRA
 Empresária
 RG: 036621932009-8 SSP-MA
 CPF: 608.060.783-24
 Sócio Proprietário

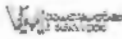

Composições Analíticas com Preço Unitário
RECUPERAÇÃO DE ESTRADAS VICINAIS DO MUNICÍPIO DE SÃO FRANCISCO/MA

Bancos
SINAPI - 12/2021 - Maranhão

B.D.I.
27,17%

Encargos Sociais
Desonerado:
Horista: 73,99%
Mensalista: 39,57%

Composições Analíticas com Preço Unitário

Composição	92543 SINAPI	TRAMA DE MADEIRA COMPOSTA POR TERÇAS PARA TELHADOS DE ATÉ 2 ÁGUAS PARA TELHA ONDULADA DE FIBROCIMENTO, METÁLICA, PLÁSTICA OU TERMOACÚSTICA, INCLUSO TRANSPORTE VERTICAL. AF_07/2019	COBE - COBERTURA	m ²	1,0000000	16,98	16,99	
Composição Auxiliar	93282 SINAPI	GUINCHO ELÉTRICO DE COLUNA, CAPACIDADE 400 KG, COM MOTO FREIO, MOTOR TRIFÁSICO DE 1,25 CV - CHI DIURNO. AF_03/2016	CHOR - CUSTOS HORÁRIOS DE MÁQUINAS E EQUIPAMENTOS	CHI	0,0064000	18,04	0,11	
Composição Auxiliar	93281 SINAPI	GUINCHO ELÉTRICO DE COLUNA, CAPACIDADE 400 KG, COM MOTO FREIO, MOTOR TRIFÁSICO DE 1,25 CV - CHP DIURNO. AF_03/2016	CHOR - CUSTOS HORÁRIOS DE MÁQUINAS E EQUIPAMENTOS	CHP	0,0046000	18,62	0,08	
Composição Auxiliar	88239 SINAPI	AJUDANTE DE CARPINTEIRO COM ENCARGOS COMPLEMENTARES	SEDI - SERVIÇOS DIVERSOS	H	0,0650000	13,85	0,90	
Composição Auxiliar	88262 SINAPI	CARPINTEIRO DE FORMAS COM ENCARGOS COMPLEMENTARES	SEDI - SERVIÇOS DIVERSOS	H	0,1180000	18,38	2,18	
Insumo	00040568 SINAPI	PREGO DE AÇO POLIDO COM CABEÇA 22 X 48 (4 1/4 X 5)	Material	KG	0,0300000	14,97	0,44	
Insumo	00004425 SINAPI	VIGA NAO APARELHADA 6 X 12 CM, EM MACARANDUBA, ANGELIM OU EQUIVALENTE DA REGIAO - BRUTA	Material	M	0,6340000	20,96	13,30	
			MO sem LS =>	1,64	LS =>	1,21	MO com LS =>	2,85
			Valor do BDI =>	4,61			Valor com BDI =>	21,60
Composição	5853 SINAPI	TRATOR DE ESTEIRAS, POTÊNCIA 150 HP, PESO OPERACIONAL 16,7 T, COM RODA MOTRIZ ELEVADA E LÂMINA 3,18 M3 - CHI DIURNO. AF_06/2014	CHOR - CUSTOS HORÁRIOS DE MÁQUINAS E EQUIPAMENTOS	CHI	1,0000000	35,83	35,83	
Composição Auxiliar	99009 SINAPI	TRATOR DE ESTEIRAS, POTÊNCIA 150 HP, PESO OPERACIONAL 16,7 T, COM RODA MOTRIZ ELEVADA E LÂMINA 3,18 M3 - DEPRECIÇÃO. AF_06/2014	CHOR - CUSTOS HORÁRIOS DE MÁQUINAS E EQUIPAMENTOS	H	1,0000000	11,28	11,28	
Composição Auxiliar	89010 SINAPI	TRATOR DE ESTEIRAS, POTÊNCIA 150 HP, PESO OPERACIONAL 16,7 T, COM RODA MOTRIZ ELEVADA E LÂMINA 3,18 M3 - JUROS. AF_06/2014	CHOR - CUSTOS HORÁRIOS DE MÁQUINAS E EQUIPAMENTOS	H	1,0000000	5,11	5,11	
Composição Auxiliar	88324 SINAPI	TRATORISTA COM ENCARGOS COMPLEMENTARES	SEDI - SERVIÇOS DIVERSOS	H	1,0000000	19,48	19,48	
			MO sem LS =>	10,35	LS =>	7,66	MO com LS =>	18,01
			Valor do BDI =>	9,73			Valor com BDI =>	45,56
Composição	5851 SINAPI	TRATOR DE ESTEIRAS, POTÊNCIA 150 HP, PESO OPERACIONAL 16,7 T, COM RODA MOTRIZ ELEVADA E LÂMINA 3,18 M3 - CHP DIURNO. AF_06/2014	CHOR - CUSTOS HORÁRIOS DE MÁQUINAS E EQUIPAMENTOS	CHP	1,0000000	125,97	125,97	
Composição Auxiliar	5721 SINAPI	TRATOR DE ESTEIRAS, POTÊNCIA 150 HP, PESO OPERACIONAL 16,7 T, COM RODA MOTRIZ ELEVADA E LÂMINA 3,18 M3 - MATERIAIS NA OPERAÇÃO. AF_09/2014	CHOR - CUSTOS HORÁRIOS DE MÁQUINAS E EQUIPAMENTOS	H	1,0000000	49,49	49,49	
Composição Auxiliar	53810 SINAPI	TRATOR DE ESTEIRAS, POTÊNCIA 150 HP, PESO OPERACIONAL 16,7 T, COM RODA MOTRIZ ELEVADA E LÂMINA 3,18 M3 - MANUTENÇÃO. AF_06/2014	CHOR - CUSTOS HORÁRIOS DE MÁQUINAS E EQUIPAMENTOS	H	1,0000000	40,85	40,85	
Composição Auxiliar	89008 SINAPI	TRATOR DE ESTEIRAS, POTÊNCIA 150 HP, PESO OPERACIONAL 16,7 T, COM RODA MOTRIZ ELEVADA E LÂMINA 3,18 M3 - DEPRECIÇÃO. AF_06/2014	CHOR - CUSTOS HORÁRIOS DE MÁQUINAS E EQUIPAMENTOS	H	1,0000000	11,26	11,26	
Composição Auxiliar	89010 SINAPI	TRATOR DE ESTEIRAS, POTÊNCIA 150 HP, PESO OPERACIONAL 16,7 T, COM RODA MOTRIZ ELEVADA E LÂMINA 3,18 M3 - JUROS. AF_06/2014	CHOR - CUSTOS HORÁRIOS DE MÁQUINAS E EQUIPAMENTOS	H	1,0000000	5,11	5,11	
Composição Auxiliar	88324 SINAPI	TRATORISTA COM ENCARGOS COMPLEMENTARES	SEDI - SERVIÇOS DIVERSOS	H	1,0000000	19,48	19,48	
			MO sem LS =>	10,35	LS =>	7,66	MO com LS =>	18,01
			Valor do BDI =>	34,22			Valor com BDI =>	100,19
Composição	89009 SINAPI	TRATOR DE ESTEIRAS, POTÊNCIA 150 HP, PESO OPERACIONAL 16,7 T, COM RODA MOTRIZ ELEVADA E LÂMINA 3,18 M3 - DEPRECIÇÃO. AF_06/2014	CHOR - CUSTOS HORÁRIOS DE MÁQUINAS E EQUIPAMENTOS	H	1,0000000	11,26	11,26	
Insumo	00007624 SINAPI	TRATOR DE ESTEIRAS, POTENCIA DE 150 HP, PESO OPERACIONAL DE 16,7 T, COM RODA MOTRIZ ELEVADA E LAMINA COM CONTATO DE 3,18M3	Equipamento	UN	0,0000154	731.190,55	11,26	
			MO sem LS =>	0,00	LS =>	0,00	MO com LS =>	0,00
			Valor do BDI =>	3,05			Valor com BDI =>	14,31
Composição	89010 SINAPI	TRATOR DE ESTEIRAS, POTÊNCIA 150 HP, PESO OPERACIONAL 16,7 T, COM RODA MOTRIZ ELEVADA E LÂMINA 3,18 M3 - JUROS. AF_06/2014	CHOR - CUSTOS HORÁRIOS DE MÁQUINAS E EQUIPAMENTOS	H	1,0000000	5,11	5,11	
Insumo	00007624 SINAPI	TRATOR DE ESTEIRAS, POTENCIA DE 150 HP, PESO OPERACIONAL DE 16,7 T, COM RODA MOTRIZ ELEVADA E LAMINA COM CONTATO DE 3,18M3	Equipamento	UN	0,0000070	731.190,55	5,11	
			MO sem LS =>	0,00	LS =>	0,00	MO com LS =>	0,00
			Valor do BDI =>	1,38			Valor com BDI =>	6,49
Composição	53810 SINAPI	TRATOR DE ESTEIRAS, POTÊNCIA 150 HP, PESO OPERACIONAL 16,7 T, COM RODA MOTRIZ ELEVADA E LÂMINA 3,18 M3 - MANUTENÇÃO. AF_06/2014	CHOR - CUSTOS HORÁRIOS DE MÁQUINAS E EQUIPAMENTOS	H	1,0000000	40,85	40,85	
Insumo	00007624 SINAPI	TRATOR DE ESTEIRAS, POTENCIA DE 150 HP, PESO OPERACIONAL DE 16,7 T, COM RODA MOTRIZ ELEVADA E LAMINA COM CONTATO DE 3,18M3	Equipamento	UN	0,0000568	731.190,55	40,85	
			MO sem LS =>	0,00	LS =>	0,00	MO com LS =>	0,00
			Valor do BDI =>	11,04			Valor com BDI =>	51,69
Composição	5721 SINAPI	TRATOR DE ESTEIRAS, POTÊNCIA 150 HP, PESO OPERACIONAL 16,7 T, COM RODA MOTRIZ ELEVADA E LÂMINA 3,18 M3 - MATERIAIS NA OPERAÇÃO. AF_06/2014	CHOR - CUSTOS HORÁRIOS DE MÁQUINAS E EQUIPAMENTOS	H	1,0000000	49,49	49,49	
Insumo	00004221 SINAPI	OLEO DIESEL COMBUSTIVEL COMUM	Material	L	9,1315384	5,42	49,49	
			MO sem LS =>	0,00	LS =>	0,00	MO com LS =>	0,00
			Valor do BDI =>	13,44			Valor com BDI =>	62,93
Composição	88324 SINAPI	TRATORISTA COM ENCARGOS COMPLEMENTARES	SEDI - SERVIÇOS DIVERSOS	H	1,0000000	19,48	19,48	
Composição Auxiliar	95388 SINAPI	CURSO DE CAPACITAÇÃO PARA TRATORISTA (ENCARGOS COMPLEMENTARES) - HORISTA	SEDI - SERVIÇOS DIVERSOS	H	1,0000000	0,16	0,16	
Insumo	00007370 SINAPI	ALIMENTAÇÃO - HORISTA (COLETADO CAIXA)	Outros	H	1,0000000	0,01	0,01	

JANDERSON DE ALBUQUERQUE FREIRE
 Eng.º Civil
 CREA 1116685027MA
 Responsável Técnico

VIVIANE SOUSA VIEIRA
 Empresária
 RG: 036621932009-8 SSP-MA
 CPF: 608.060.783-24
 Sócio Proprietário

003172

Composições Analíticas com Preço Unitário
 RECUPERAÇÃO DE ESTRADAS VICINAIS DO MUNICÍPIO DE SÃO FRANCISCO/MA

Bancos
 SINAPI - 12/2021 - Maranhão

B.D.I.
 27,17%

Encargos Sociais
 Desonerado:
 Horaista: 73,99%
 Mensalista: 39,57%

Composições Analíticas com Preço Unitário

Insumo	Código Banco	Descrição	Tipo	Und	Quant.	Valor Unit	Total
Insumo	00043488 SINAPI	EPI - FAMILIA OPERADOR ESCAVADEIRA - HORISTA (ENCARGOS COMPLEMENTARES - COLETADO CAIXA)	Equipamento	H	1,0000000	0,51	0,51
Insumo	00043464 SINAPI	FERRAMENTAS - FAMILIA OPERADOR ESCAVADEIRA - HORISTA (ENCARGOS COMPLEMENTARES - COLETADO CAIXA)	Equipamento	H	1,0000000	0,01	0,01
Insumo	00037372 SINAPI	EXAMES - HORISTA (COLETADO CAIXA)	Outros	H	1,0000000	0,53	0,53
Insumo	00004237 SINAPI	OPERADOR DE TRATOR - EXCLUSIVE AGROPECUARIA	Mão de Obra	H	1,0000000	17,85	17,85
Insumo	00037373 SINAPI	SEGURO - HORISTA (COLETADO CAIXA)	Taxas	H	1,0000000	0,01	0,01
Insumo	00037371 SINAPI	TRANSPORTE - HORISTA (COLETADO CAIXA)	Serviços	H	1,0000000	0,38	0,38
			MO sem LS =>		10,35	LS =>	7,66
			Valor do BDI =>		5,28	Valor com BDI =>	18,01
							24,74

Composição	Código Banco	Descrição	Tipo	Und	Quant.	Valor Unit	Total
Composição	90587 SINAPI	VIBRADOR DE IMERSÃO, DIÂMETRO DE PONTEIRA 45MM, MOTOR ELÉTRICO TRIFÁSICO POTÊNCIA DE 2 CV - CHI DIURNO. AF. 06/2015	CHOR - CUSTOS HORÁRIOS DE MÁQUINAS E EQUIPAMENTOS	CHI	1,0000000	0,29	0,29
Composição Auxiliar	90582 SINAPI	VIBRADOR DE IMERSÃO, DIÂMETRO DE PONTEIRA 45MM, MOTOR ELÉTRICO TRIFÁSICO POTÊNCIA DE 2 CV - DEPRECIÇÃO. AF. 06/2015	CHOR - CUSTOS HORÁRIOS DE MÁQUINAS E EQUIPAMENTOS	H	1,0000000	0,26	0,26
Composição Auxiliar	90583 SINAPI	VIBRADOR DE IMERSÃO, DIÂMETRO DE PONTEIRA 45MM, MOTOR ELÉTRICO TRIFÁSICO POTÊNCIA DE 2 CV - JUROS. AF. 06/2015	CHOR - CUSTOS HORÁRIOS DE MÁQUINAS E EQUIPAMENTOS	H	1,0000000	0,03	0,03
			MO sem LS =>		0,00	LS =>	0,00
			Valor do BDI =>		0,07	Valor com BDI =>	0,36

Composição	Código Banco	Descrição	Tipo	Und	Quant.	Valor Unit	Total
Composição	90586 SINAPI	VIBRADOR DE IMERSÃO, DIÂMETRO DE PONTEIRA 45MM, MOTOR ELÉTRICO TRIFÁSICO POTÊNCIA DE 2 CV - CHP DIURNO. AF. 06/2015	CHOR - CUSTOS HORÁRIOS DE MÁQUINAS E EQUIPAMENTOS	CHP	1,0000000	0,75	0,75
Composição Auxiliar	90582 SINAPI	VIBRADOR DE IMERSÃO, DIÂMETRO DE PONTEIRA 45MM, MOTOR ELÉTRICO TRIFÁSICO POTÊNCIA DE 2 CV - DEPRECIÇÃO. AF. 06/2015	CHOR - CUSTOS HORÁRIOS DE MÁQUINAS E EQUIPAMENTOS	H	1,0000000	0,26	0,26
Composição Auxiliar	90583 SINAPI	VIBRADOR DE IMERSÃO, DIÂMETRO DE PONTEIRA 45MM, MOTOR ELÉTRICO TRIFÁSICO POTÊNCIA DE 2 CV - JUROS. AF. 06/2015	CHOR - CUSTOS HORÁRIOS DE MÁQUINAS E EQUIPAMENTOS	H	1,0000000	0,03	0,03
Composição Auxiliar	90584 SINAPI	VIBRADOR DE IMERSÃO, DIÂMETRO DE PONTEIRA 45MM, MOTOR ELÉTRICO TRIFÁSICO POTÊNCIA DE 2 CV - MANUTENÇÃO. AF. 06/2015	CHOR - CUSTOS HORÁRIOS DE MÁQUINAS E EQUIPAMENTOS	H	1,0000000	0,20	0,20
Composição Auxiliar	90585 SINAPI	VIBRADOR DE IMERSÃO, DIÂMETRO DE PONTEIRA 45MM, MOTOR ELÉTRICO TRIFÁSICO POTÊNCIA DE 2 CV - MATERIAIS NA OPERAÇÃO. AF. 06/2015	CHOR - CUSTOS HORÁRIOS DE MÁQUINAS E EQUIPAMENTOS	H	1,0000000	0,26	0,26
			MO sem LS =>		0,00	LS =>	0,00
			Valor do BDI =>		0,20	Valor com BDI =>	0,95

Composição	Código Banco	Descrição	Tipo	Und	Quant.	Valor Unit	Total
Composição	90582 SINAPI	VIBRADOR DE IMERSÃO, DIÂMETRO DE PONTEIRA 45MM, MOTOR ELÉTRICO TRIFÁSICO POTÊNCIA DE 2 CV - DEPRECIÇÃO. AF. 06/2015	CHOR - CUSTOS HORÁRIOS DE MÁQUINAS E EQUIPAMENTOS	H	1,0000000	0,26	0,26
Insumo	00013896 SINAPI	VIBRADOR DE IMERSÃO, DIÂMETRO DA PONTEIRA DE 45 MM, COM MOTOR ELÉTRICO TRIFÁSICO DE 2 HP (2 CV)	Equipamento	UN	0,0001280	2.075,63	0,26
			MO sem LS =>		0,00	LS =>	0,00
			Valor do BDI =>		0,07	Valor com BDI =>	0,33

Composição	Código Banco	Descrição	Tipo	Und	Quant.	Valor Unit	Total
Composição	90583 SINAPI	VIBRADOR DE IMERSÃO, DIÂMETRO DE PONTEIRA 45MM, MOTOR ELÉTRICO TRIFÁSICO POTÊNCIA DE 2 CV - JUROS. AF. 06/2015	CHOR - CUSTOS HORÁRIOS DE MÁQUINAS E EQUIPAMENTOS	H	1,0000000	0,03	0,03
Insumo	00013896 SINAPI	VIBRADOR DE IMERSÃO, DIÂMETRO DA PONTEIRA DE 45 MM, COM MOTOR ELÉTRICO TRIFÁSICO DE 2 HP (2 CV)	Equipamento	UN	0,0000151	2.075,63	0,03
			MO sem LS =>		0,00	LS =>	0,00
			Valor do BDI =>		0,00	Valor com BDI =>	0,03

Composição	Código Banco	Descrição	Tipo	Und	Quant.	Valor Unit	Total
Composição	90584 SINAPI	VIBRADOR DE IMERSÃO, DIÂMETRO DE PONTEIRA 45MM, MOTOR ELÉTRICO TRIFÁSICO POTÊNCIA DE 2 CV - MANUTENÇÃO. AF. 06/2015	CHOR - CUSTOS HORÁRIOS DE MÁQUINAS E EQUIPAMENTOS	H	1,0000000	0,20	0,20
Insumo	00013896 SINAPI	VIBRADOR DE IMERSÃO, DIÂMETRO DA PONTEIRA DE 45 MM, COM MOTOR ELÉTRICO TRIFÁSICO DE 2 HP (2 CV)	Equipamento	UN	0,0001000	2.075,63	0,20
			MO sem LS =>		0,00	LS =>	0,00
			Valor do BDI =>		0,05	Valor com BDI =>	0,25

Composição	Código Banco	Descrição	Tipo	Und	Quant.	Valor Unit	Total
Composição	90585 SINAPI	VIBRADOR DE IMERSÃO, DIÂMETRO DE PONTEIRA 45MM, MOTOR ELÉTRICO TRIFÁSICO POTÊNCIA DE 2 CV - MATERIAIS NA OPERAÇÃO. AF. 06/2015	CHOR - CUSTOS HORÁRIOS DE MÁQUINAS E EQUIPAMENTOS	H	1,0000000	0,26	0,26
Insumo	00002705 SINAPI	ENERGIA ELÉTRICA ATÉ 2000 KWH INDUSTRIAL, SEM DEMANDA	Material	KW/H	0,5200000	0,50	0,26
			MO sem LS =>		0,00	LS =>	0,00
			Valor do BDI =>		0,07	Valor com BDI =>	0,33

Tipo de Licitação TOMADA DE PREÇO Nº 003/2022
 Abertura de Licitação 29/11/2022 09:30
 Número do Processo Licitatório 037/2022 - CPL/PMSF

Total sem BDI R\$ 1.369.406,85
 Total do BDI R\$ 369.538,06
 Total Geral R\$ 1.738.944,91

Apresenta valor global de: Um milhão, setecentos e trinta e oito mil, novecentos e quarenta e quatro reais e noventa e um centavos.

São Luís/MA, 29 de novembro de 2022

JANDERSON DE ALBUQUERQUE FREIRE:05239984301
 Assinado digitalmente por JANDERSON DE ALBUQUERQUE FREIRE:05239984301
 Razão: Eu estou aprovando esse documento
 Localização: sua localização de assinatura
 Fossil PDF Reader Versão: 11.2.1
 JANDERSON DE ALBUQUERQUE FREIRE
 Eng.º Civil
 CREA 1118085027/MA
 Responsável Técnico

VIVIANE SOUSA VIEIRA
 60806078324
 Assinado digitalmente por VIVIANE SOUSA VIEIRA:60806078324
 Razão: Eu estou aprovando este documento
 Localização: sua localização de assinatura aqui
 Fossil PDF Reader Versão: 11.2.1
 VIVIANE SOUSA VIEIRA
 Empresária
 RG: 036621932009-8 SSP-MA
 CPF: 608.060.783-24
 Sócio Proprietário

003173

V S VIEIRA

CNPJ: 28.206.165/0001-33

Avenida Jerônimo de Albuquerque Maranhão Subcond.07, Pátio Jardins, TO B, sala 412 - Vinhais I - São
(98) 98533-1967 / vmengenhariaeservicos@hotmail.com

Obra
RECUPERAÇÃO DE ESTRADAS VICINAIS DO MUNICÍPIO DE SÃO
FRANCISCO/MA

Bancos
SINAPI - 12/2021 -
Maranhão

B.D.I.
27,17%

Cronograma Físico e Financeiro

Item	Descrição	Total Por Etapa	30 DIAS	60 DIAS
1	SERVIÇOS PRELIMINARES	100,00% 138.183,71	28,05% 38.760,53	14,39% 19.884,64
2	TERRAPLENAGEM	100,00% 1.577.494,22	16,66% 262.810,54	16,67% 262.968,29
3	OBRA DE ARTE CORRENTE	100,00% 23.266,98		
Porcentagem			17,34%	16,27%
Custo			301.571,07	282.852,92
Porcentagem Acumulado			17,34%	33,61%
Custo Acumulado			301.571,06	584.423,99

Apresenta valor global de: Um milhão, setecentos e trinta e oito mil, novecentos e quarenta e quatro reais e

São Luís/MA, 29 de novembro de 2022

V S VIEIRA

CNPJ: 28.206.165/0001-33

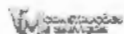
Avenida Jerônimo de Albuquerque Maranhão Subcond.07, Pátio Jardins, TO B, sala 412 - Vinhais I - São Luís / MA
(98) 98533-1987 / vrr.engenharia@servicos@hotmail.comObra
RECUPERAÇÃO DE ESTRADAS VICINAIS DO MUNICÍPIO DE SÃO FRANCISCO/MABancos
SINAPI - 12/2021 - MaranhãoB.D.I.
27,17%Encargos Sociais
Desonerado:
Horista: 79,99%
Mensalista: 39,57%

Curva ABC de Insumos

Código Banco	Descrição	Tipo	Und	Quantidade		Valor Unitário		Total			Peso	Valor Acumulado	Peso Acumulado
				Operativa	Improdutiva	Operativa	Improdutiva	Operativa	Improdutiva	Geral			
30006111 SINAPI	SERVENTE DE OBRAS	Mão de Obra	H	37.544,5600993		13,22		496.339,08		496.339,08	25,54%	496.339,08	26,54%
30004221 SINAPI	OLEO DIESEL COMBUSTIVEL COMUM	Material	L	62.096,2255501		6,89		427.842,99		427.842,99	24,60%	924.182,08	53,15%
30040811 SINAPI	ENGENHEIRO CIVIL DE OBRA JUNIOR (MENSALISTA)	Mão de Obra	MES	5.721,9490		19.967,04		94.967,42		94.967,42	5,46%	1.019.149,49	58,61%
30020020 SINAPI	MOTORISTA DE CAMINHÃO-BASCULANTE	Mão de Obra	H	2.961,8911533		22,69		67.200,77		67.200,77	3,86%	1.086.350,27	62,47%
30037763 SINAPI	CAVALO MECANICO TRACAO 4X2, PESO BRUTO TOTAL 16000 KG, CAPACIDADE MAXIMA DE TRACAO *165000* KG, DISTANCIA ENTRE EIXOS *3,56* M, POTENCIA *330* CV (INCLUI CABINE E CHASSI, NAO INCLUI SEMIRREBOQUE)	Equipamento	UN	0,1340339		483.642,17		64.824,46		64.824,46	3,73%	1.151.174,73	66,20%
30004208 SINAPI	OPERADOR DE ROLO COMPACTADOR	Mão de Obra	H	2.814,5604851		22,69		63.862,38		63.862,38	3,87%	1.215.037,10	69,87%
30004239 SINAPI	OPERADOR DE MOTONIVELADORA	Mão de Obra	H	1.899,8283274		28,02		53.233,19		53.233,19	3,06%	1.268.270,29	72,93%
30037747 SINAPI	CAMINHÃO TRUCADO, PESO BRUTO TOTAL 23000 KG, CARGA UT L MAXIMA 15335 KG, DISTANCIA ENTRE EIXOS 4,80 M, POTENCIA 200 CV (INCLUI CABINE E CHASSI, NAO INCLUI CARROCERIA)	Equipamento	UN	0,0957571		463.910,17		44.422,70		44.422,70	2,56%	1.312.692,99	75,49%
30004093 SINAPI	MOTORISTA DE CAMINHÃO	Mão de Obra	H	1.871,5275540		22,69		42.464,96		42.464,96	2,44%	1.355.157,95	77,93%
30037744 SINAPI	SEMIRREBOQUE COM TRES EIXOS EM TANDEM TIPO BASCULANTE COM CACAUBA METALICA 18 M3 (INCLUI MONTAGEM, NAO INCLUI CAVALO MECANICO)	Material	UN	0,1870352		214.661,01		40.149,16		40.149,16	2,31%	1.395.307,11	80,24%
30004090 SINAPI	MOTONIVELADORA POTENCIA BASICA LIQUIDA (PRIMEIRA MARCHA) 125 HP, PESO BRUTO 13843 KG, LARGURA DA LAMINA DE 3,7 M	Equipamento	UN	0,0520409		722.584,17		38.036,42		38.036,42	2,19%	1.433.343,54	82,43%
30014513 SINAPI	ROLO COMPACTADOR PE DE CARNEIRO VIBRATORIO, POTENCIA 80 HP, PESO OPERACIONAL SEM/COM LASTRO 7,4/8,8 T, LARGURA DE TRABALHO 1,69 M	Equipamento	UN	0,0773977		468.862,39		36.288,88		36.288,88	2,09%	1.469.632,41	84,51%
30043491 SINAPI	EPI - FAMILIA SERVENTE - HORISTA (ENCARGOS COMPLEMENTARES - COLETADO CAIXA)	Equipamento	H	38.909,7130057		0,96		35.433,32		35.433,32	2,04%	1.505.065,74	86,56%
30037372 SINAPI	EXAMES - HORISTA (COLETADO CAIXA)	Outros	H	47.445,4282378		0,67		31.788,44		31.788,44	1,83%	1.536.854,17	88,39%
30040819 SINAPI	ENCARREGADO GERAL DE OBRAS (MENSALISTA)	Mão de Obra	MES	5.986,1477		4.518,29		26.965,82		26.965,82	1,55%	1.563.820,00	89,93%
30037371 SINAPI	TRANSPORTE - HORISTA (COLETADO CAIXA)	Serviços	H	47.445,4282378		0,48		22.773,81		22.773,81	1,31%	1.586.593,80	91,24%
30014525 SINAPI	ESCAVADEIRA HIDRAULICA SOBRE ESTEIRAS COM CACAUBA DE 1,20 M3, PESO OPERACIONAL 21 T, POTENCIA BRUTA 155 HP	Equipamento	UN	0,0345019		654.679,29		22.587,70		22.587,70	1,30%	1.609.181,50	92,54%
30043467 SINAPI	FERRAMENTAS - FAMILIA SERVENTE - HORISTA (ENCARGOS COMPLEMENTARES - COLETADO CAIXA)	Equipamento	H	38.909,7130057		0,47		17.347,57		17.347,57	1,00%	1.626.529,07	93,54%
30037762 SINAPI	CAVALO MECANICO TRACAO 4X2, PESO BRUTO TOTAL 18000 KG, CAPACIDADE MAXIMA DE TRACAO *36000* KG, DISTANCIA ENTRE EIXOS *3,56* M, POTENCIA *286* CV (INCLUI CABINE E CHASSI, NAO INCLUI SEMIRREBOQUE)	Equipamento	UN	0,0361798		477.838,54		16.810,27		16.810,27	0,97%	1.643.339,33	94,50%
30007624 SINAPI	TRATOR DE ESTEIRAS, POTENCIA DE 150 HP, PESO OPERACIONAL DE 16,7 T, COM RODA MOTRIZ ELEVADA E LAMINA COM CONTATO DE 3,18M3	Equipamento	UN	0,0163074		929.655,02		15.183,56		15.183,56	0,87%	1.658.522,89	95,37%
30037758 SINAPI	TUBO DE CONCRETO ARMADO PARA AGUAS PLUVIAIS, CLASSE PA-1, COM ENCAIXE PONTA E BOLSA, DIAMETRO NOMINAL DE 1500 MM	Material	M	18.3645641		726,83		13.344,08		13.344,08	0,77%	1.671.866,98	96,14%
30004234 SINAPI	OPERADOR DE ESCAVADEIRA	Mão de Obra	H	400,2594674		28,02		11.215,27		11.215,27	0,64%	1.683.082,25	96,79%
30037736 SINAPI	TANQUE DE AGU CARBONO NAO REVESTIDO, PARA TRANSPORTE DE AGUA COM CAPACIDADE DE 10 M3, COM BOMBA CENTRIFUGA POR TOMADA DE FORÇA, VAZAO MAXIMA *75* M3/H (INCLUI MONTAGEM, NAO INCLUI CAMINHÃO)	Material	UN	0,1354345		74.852,36		10.110,50		10.110,50	0,56%	1.693.192,75	97,37%

JAIDERSON DE ALBUQUERQUE FREIRE
Eng.º Civil
CREA 1119685027MA
Responsável TécnicoVIVIANE SOUSA VIEIRA
Empresária
RG: 036821932009-8 SSP-MA
CPF: 608.060.783-24
Sócio Proprietário

V S VIEIRA
 CNPJ: 28.205.165/0001-33

Avenida Jerônimo de Albuquerque Maranhão Subcond.07, Pátio Jardins, TO B, sala 412 - Vinhais I - São Luís / MA
 (98) 96533-1067 / vrsengenhariaseencomendas@hotmail.com

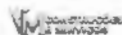

Obra
RECUPERAÇÃO DE ESTRADAS VICINAIS DO MUNICÍPIO DE SÃO FRANCISCOIMA

Bancos
 SINAPI - 12/2021 - Maranhão

B.D.J.
 27,17%

Encargos Sociais
 Desonerado:
 Horista: 73,99%
 Mensalista: 39,57%

Curva ABC de Insumos

Código Banco	Descrição	Tipo	Und	Quantidade		Valor Unitário		Total			Peso	Valor Acumulado	Peso Acumulado
				Operativa	Improdutiva	Operativa	Improdutiva	Operativa	Improdutiva	Geral			
30037743	SINAPI SEMIRREBOQUE COM DOIS EIXOS EM TANDEM TIPO BASCULANTE COM CACAUBA METALICA 14 M3 (INCLUI MONTAGEM, NAO INCLUI CAVALO MECANICO)	Material	UN	0,0490721		182.984,08		8.958,80		8.958,80	0,52%	1.702.131,55	97,88%
30004237	SINAPI OPERADOR DE TRATOR - EXCLUSIVO AGROPECUARIA	Mão de Obra	H	361,9067978		22,69		8.211,71		8.211,71	0,47%	1.710.343,26	98,36%
30043486	SINAPI EPI - FAMILIA OPERADOR ESCAVADEIRA - HORISTA (ENCARGOS COMPLEMENTARES - COLETADO CAIXA)	Equipamento	H	10,289,5936625		0,64		6.585,34		6.585,34	0,38%	1.718.928,60	98,73%
30001213	SINAPI CARPINTEIRO DE FORMAS	Mão de Obra	H	153,8000872		20,55		3.156,48		3.156,48	0,18%	1.720.085,08	99,92%
30006189	SINAPI TABUA NAO APARELHADA *2,5 X 30* CM, EM MACARANDUBA, ANGELIM OU EQUIVALENTE DA REGIAO - BRUTA	Material	M	76,4382135		25,69		1.989,63		1.989,63	0,11%	1.722.071,71	99,00%
30003992	SINAPI TABUA APARELHADA *2,5 X 30* CM, EM MACARANDUBA, ANGELIM OU EQUIVALENTE DA REGIAO	Material	M	90,0664605		15,97		1.438,71		1.438,71	0,08%	1.723.510,42	99,11%
30001379	SINAPI CIMENTO PORTLAND COMPOSTO Cº II-32	Material	KG	1.872,1257056		0,76		1.270,82		1.270,82	0,07%	1.724.781,24	99,19%
30004433	SINAPI CABRIO NAO APARELHADO *7,5 X 7,5* CM, EM MACARANDUBA, ANGELIM OU EQUIVALENTE DA REGIAO - BRUTA	Material	M	88,0643063		13,77		1.212,92		1.212,92	0,07%	1.725.994,16	99,26%
30007194	SINAPI TELHA DE FIBROCIMENTO ONDULADA E = 6 MM, DE 2,44 X 1,10 M (SEM AMIANTO)	Material	m²	46,2679574		24,22		1.120,61		1.120,61	0,06%	1.727.114,77	99,32%
30039025	SINAPI PORTA DE ABRIR EM ALUMINIO TIPO VENEZIANA, ACABAMENTO ANODIZADO NATURAL, SEM GUARNICAO/ALIZAR/VISTA, 87 X 210 CM	Material	UN	1,9806891		591,48		982,27		982,27	0,06%	1.728.097,04	99,38%
30043681	SINAPI CHAPA/PAINEL DE MADEIRA COMPENSADA RESINADA (MADEIRITE RESINADO ROSA) PARA FORMA DE CONCRETO, DE 2200 x 1100 MM, E = 3 A 12 MM	Material	m²	52,7385936		16,79		885,48		885,48	0,05%	1.728.982,52	99,43%
30004813	SINAPI PLACA DE OBRA (PARA CONSTRUCAO CIVIL) EM CHAPA GALVANIZADA *N. 22*, ADESIVADA, DE *2,4 X 1,2* M (SEM POSTES PARA FIXACAO)	Material	m²	4,4822777		189,16		844,06		844,06	0,05%	1.729.826,60	99,48%
30010685	SINAPI ESCAVADEIRA HIDRAULICA SOBRE ESTEIRAS, CACAMBA 0,80M3, PESO OPERACIONAL 17T, POTENCIA BRUTA 111HP	Equipamento	UN	0,0013434		588.473,78		790,58		790,58	0,05%	1.730.617,19	99,52%
30007356	SINAPI TINTA LATEX ACRILICA PREMIUM, COR BRANCO FOSCO	Material	L	33,1481192		20,71		688,50		688,50	0,04%	1.731.305,69	99,56%
30004425	SINAPI VIGA NAO APARELHADA *8 X 12* CM, EM MACARANDUBA, ANGELIM OU EQUIVALENTE DA REGIAO - BRUTA	Material	M	21,8167170		26,68		578,73		578,73	0,03%	1.731.884,42	99,59%
30006117	SINAPI CARPINTEIRO AUXILIAR	Mão de Obra	H	38,6677032		14,81		572,96		572,96	0,03%	1.732.457,38	99,63%
30011190	SINAPI JANELA BASCULANTE, ADO, COM BATENTE/REQUADRO, 60 X 80 CM (SEM VIDROS)	Material	UN	3,6472397		151,20		551,57		551,57	0,03%	1.733.008,95	99,66%
30004750	SINAPI PEDREIRO	Mão de Obra	H	26,4165133		20,55		542,66		542,66	0,03%	1.733.551,61	99,69%
30000331	SINAPI ASSENTADOR DE MANILHAS	Mão de Obra	H	23,9410980		20,56		491,99		491,99	0,03%	1.734.043,60	99,73%
30037370	SINAPI ALIMENTACAO - HORISTA (COLETADO CAIXA)	Outros	H	47,445,4262378		0,01		474,45		474,45	0,03%	1.734.518,05	99,75%
30037373	SINAPI SEGURO - HORISTA (COLETADO CAIXA)	Taxas	H	47,445,4262378		0,01		474,45		474,45	0,03%	1.734.992,50	99,77%
30036888	SINAPI GUARNICAO / MOLDURA / ARREIMATE DE ACABAMENTO PARA ESQUADRIA, EM ALUMINIO PERFIL 25, ACABAMENTO ANODIZADO BRANCO OU BRILHANTE, PARA 1 FACE	Material	M	20,7865033		21,60		448,91		448,91	0,03%	1.735.441,41	99,80%
30004783	SINAPI PINTOR	Mão de Obra	H	19,0093414		20,55		390,64		390,64	0,02%	1.735.832,05	99,82%
30000370	SINAPI AREIA MEDIA - POSTO JAZIDA/FORNECEDOR (RETIRADO NA JAZIDA, SEM TRANSPORTE)	Material	m³	5,8562074		44,14		258,49		258,49	0,01%	1.736.090,54	99,84%
30034566	SINAPI BLOCO DE CONCRETO ESTRUTURA - 14 X 19 X 29 CM, FBK 6 MPA (NBR 6136)	Material	UN	101,1183981		2,49		251,78		251,78	0,01%	1.736.342,32	99,85%
30004491	SINAPI PONTALETE *7,5 X 7,5* CM EM PINUS, MISTA OU EQUIVALENTE DA REGIAO - BRUTA	Material	M	28,1854020		8,10		228,30		228,30	0,01%	1.736.570,62	99,86%
30034883	SINAPI EPI - FAMILIA CARPINTEIRO DE FORMAS - HORISTA (ENCARGOS COMPLEMENTARES - COLETADO CAIXA)	Equipamento	H	194,7629083		1,05		204,50		204,50	0,01%	1.736.775,12	99,87%

JADERSON DE ALBUQUERQUE FREIRE
 Eng.º Civil
 CREA 1116685027MA
 Responsável Técnico

VIVIANE SOUSA VIEIRA
 Empresária
 RG: 036621932009-8 SSP-MA
 CPF: 608.080.783-24
 Sócio Proprietário



Obra
RECUPERAÇÃO DE ESTRADAS VICINAIS DO MUNICÍPIO DE SÃO FRANCISCO/MA

Bancos
SINAPI - 12/2021 - Maranhão

B.D.I.
27,17%

Encargos Sociais
 Desonerado:
 Horista: 73,99%
 Mensalista: 39,57%

Curva ABC de Insumos

Código Banco	Descrição	Tipo	Und	Quantidade		Valor Unitário		Total		Peso	Valor Acumulado	Peso Acumulado	
				Operativa	Improdutiva	Operativa	Improdutiva	Operativa	Improdutiva				Geral
30004721 SINAPI	PEDRA BRITADA N. 1 (9,5 a 19 MM) POSTO PEDREIRA/FORNECEDOR, SEM FRETE	Material	m³	3,3567048		59,56		196,57		196,57	0,01%	1.736.985,91	99,89%
30003799 SINAPI	LUMINARIA DE SOBREPOR EM CHAPA DE AÇO PARA 2 LAMPADAS FLUORESCENTES DE "36" W, ALETADA, COMPLETA (LAMPADAS E REATOR INCLUSOS)	Material	UN	1,3129013		145,18		190,61		190,61	0,01%	1.737.156,52	99,90%
30007666 SINAPI	OPERADOR DE BETONEIRA ESTACIONARIA / MISTURADOR	Mão de Obra	H	8,7088028		20,55		178,97		178,97	0,01%	1.737.335,49	99,91%
30004417 SINAPI	SARRAFO NAO APARELHADO "2,5 X 7" CM, EM MACARANDUBA, ANGELIM OU EQUIVALENTE DA REGIAO - BRUTA	Material	M	22,3113885		6,87		153,28		153,28	0,01%	1.737.488,78	99,92%
30004517 SINAPI	SARRAFO "2,5 X 7,5" CM EM PINUS, MISTA OU EQUIVALENTE DA REGIAO - BRUTA	Material	M	51,8798573		2,83		148,88		148,88	0,01%	1.737.636,58	99,92%
30004730 SINAPI	PEDRA DE MAO OU PEDRA RACHAO PARA ARRIMO/FUNDACAO (POSTO PEDREIRA/FORNECEDOR, SEM FRETE)	Material	m³	2,4549097		55,02		135,05		135,05	0,01%	1.737.770,64	99,93%
30004302 SINAPI	PARAFUSO ZINCADO ROSCA SOBERBA, CABECA SEXTAVADA, 5" 6" X 250 MM, PARA FIXACAO DE TELHA EM MADEIRA	Material	UN	42,9606678		3,11		133,81		133,81	0,01%	1.737.904,24	99,94%
30004230 SINAPI	OPERADOR DE MAQUINAS E TRATORES DIVERSOS (TERRAPLANAGEM)	Mão de Obra	H	4,9606906		22,89		112,56		112,56	0,01%	1.738.016,80	99,95%
30043464 SINAPI	FERRAMENTAS - FAMILIA OPERADOR ESCAVADEIRA - HORISTA (ENCARGOS COMPLEMENTARES - COLETADO CAIXA)	Equipamento	H	10,289,595625		0,01		102,90		102,90	0,01%	1.738.119,70	99,95%
30000142 SINAPI	SELANTE ELASTICO MONOCOMPONENTE A BASE DE POLIURETANO (PU) PARA JUNTAS DIVERSAS	Material	310ML	2,6790266		34,15		91,49		91,49	0,01%	1.738.211,19	99,96%
30012869 SINAPI	TELHADOR	Mão de Obra	H	4,4052820		20,55		90,53		90,53	0,01%	1.738.301,72	99,96%
30002436 SINAPI	ELETRICISTA	Mão de Obra	H	3,3951635		23,62		79,49		79,49	0,00%	1.738.381,20	99,97%
30043459 SINAPI	FERRAMENTAS - FAMILIA CARPINTEIRO DE FORMAS - HORISTA (ENCARGOS COMPLEMENTARES - COLETADO CAIXA)	Equipamento	H	194,7629083		0,39		75,96		75,96	0,00%	1.738.457,16	99,97%
30005061 SINAPI	PREGO DE AÇO POLIDO COM CABECA 18 X 27 (2 1/2 X 10)	Material	KG	3,1044885		18,59		57,71		57,71	0,00%	1.738.514,87	99,98%
30000247 SINAPI	AJUDANTE DE ELETRICISTA	Mão de Obra	H	2,6705356		13,22		37,95		37,95	0,00%	1.738.552,82	99,98%
30006193 SINAPI	TABUA NAO APARELHADA "2,5 X 20" CM, EM MACARANDUBA, ANGELIM OU EQUIVALENTE DA REGIAO - BRUTA	Material	M	2,0702985		17,80		36,85		36,85	0,00%	1.738.589,67	99,98%
30043469 SINAPI	EPI - FAMILIA PEDREIRO - HORISTA (ENCARGOS COMPLEMENTARES - COLETADO CAIXA)	Equipamento	H	25,9898321		0,91		23,63		23,63	0,00%	1.738.613,30	99,98%
30043490 SINAPI	EPI - FAMILIA PINTOR - HORISTA (ENCARGOS COMPLEMENTARES - COLETADO CAIXA)	Equipamento	H	18,7839342		1,26		23,48		23,48	0,00%	1.738.636,78	99,98%
30043466 SINAPI	FERRAMENTAS - FAMILIA PINTOR - HORISTA (ENCARGOS COMPLEMENTARES - COLETADO CAIXA)	Equipamento	H	18,7839342		1,24		23,29		23,29	0,00%	1.738.660,05	99,98%
30005068 SINAPI	PREGO DE AÇO POLIDO COM CABECA 17 X 21 (2 X 11)	Material	KG	1,1861670		18,91		22,47		22,47	0,00%	1.738.682,54	99,98%
30040304 SINAPI	PREGO DE AÇO POLIDO COM CABECA DUPLA 17 X 27 (2 1/2 X 11)	Material	KG	0,9161988		23,32		21,37		21,37	0,00%	1.738.703,91	99,99%
30001013 SINAPI	CABO DE COBRE, FLEXIVEL, CLASSE 4 OU 5, ISOLACAO EM PVC/A, ANTICHAMA BWF-B, 1 CONDUTOR, 450/750 V, SECAO NOMINAL 1,5 MM2	Material	M	15,9421317		1,30		20,72		20,72	0,00%	1.738.724,83	99,99%
30012010 SINAPI	CONDULETE EM PVC, TIPO "B", SEM TAMPA, DE 1/2" OU 3/4"	Material	UN	2,6277858		7,63		20,05		20,05	0,00%	1.738.744,88	99,99%
30040568 SINAPI	PREGO DE AÇO POLIDO COM CABECA 22 X 48 (4 1/4 X 5)	Material	KG	1,0228730		19,03		19,47		19,47	0,00%	1.738.764,15	99,99%
30011465 SINAPI	FERROLHO COM FECHO / TRINCO REDONDO, EM AÇO GALVANIZADO / ZINCADO, DE SOBREPOR, COM COMPRIMENTO DE 8" E ESPESSURA MINIMA DA CHAPA DE 1,50 MM	Material	UN	1,3129013		13,31		17,47		17,47	0,00%	1.738.781,82	99,99%
30004253 SINAPI	OPERADOR DE GUINCHO OU GUINCHEIRO	Mão de Obra	H	0,8153821		20,55		16,78		16,78	0,00%	1.738.798,38	99,99%
30002673 SINAPI	ELETRODUTO DE PVC RIGIDO ROSCAVEL DE 1/2", SEM LUIVA	Material	M	6,1456452		2,64		16,22		16,22	0,00%	1.738.814,80	99,99%
30043465 SINAPI	FERRAMENTAS - FAMILIA PEDREIRO - HORISTA (ENCARGOS COMPLEMENTARES - COLETADO CAIXA)	Equipamento	H	25,9898321		0,62		16,10		16,10	0,00%	1.738.830,71	99,99%

JAMDERSON DE ALBUQUERQUE FREIRE
 Eng.º Civil
 CREA 1116685027MA
 Responsável Técnico

VIVIANE SOUSA VIEIRA
 Empresária
 RG: 036621932009-8 SSP-MA
 CPF: 608.060.783-24
 Sócio Proprietário

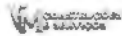

Obra
RECUPERAÇÃO DE ESTRADAS VICINAIS DO MUNICÍPIO DE SÃO FRANCISCÓMIA

Bancos
 SINAPI - 12/2021 - Maranhão

B.D.I.
 27,17%

Encargos Sociais
 Desonerado:
 Horista: 73,99%
 Mensalista: 38,57%

Código Banco	Descrição	Tipo	Und	Curva ABC de Insumos				Peso	Valor Acumulado	Peso Acumulado			
				Quantidade		Valor Unitário					Total		
				Operativa	Improdutiva	Operativa	Improdutiva				Operativa	Improdutiva	Geral
30001106	SINAPI CAL HIDRATADA CH-I PARA ARGAMASSAS	Material	KG	18,7178902		0,71		13,29		13,29	0,00%	1.738.843,99	99,99%
30005075	SINAPI PREGO DE AÇO POLIDO COM CABEÇA 18 X 30 (2 3/4 X 19)	Material	KG	0,6782662		18,91		12,83		12,83	0,00%	1.738.856,82	99,99%
30000392	SINAPI ABRACADEIRA EM AÇO PARA AMARRAÇÃO DE ELETRODUTOS, T PO D, COM 1/2" E PARAFUSO DE FIXAÇÃO	Material	UN	4,5833597		2,32		10,58		10,58	0,00%	1.738.867,38	100,00%
30002896	SINAPI ENCANADOR OU BOMBEIRO HIDRAULICO	Mão de Obra	H	0,4892038		20,56		10,05		10,05	0,00%	1.738.877,44	100,00%
30001807	SINAPI CONJUNTO ARRUELAS DE VEDAÇÃO 5/16" PARA TELHA FIBROCIMENTO (UMA ARRUELA METALICA E UMA ARRUELA PVC - CONIGAS)	Material	CJ	42,9806578		0,20		8,59		8,59	0,00%	1.738.886,03	100,00%
30038101	SINAPI TOMADA 2P+T 10A, 250V (APENAS MODULO)	Material	UN	1,3129013		6,01		7,89		7,89	0,00%	1.738.893,92	100,00%
30007568	SINAPI BUCHA DE NYLON SEM ABA S10, COM PARAFUSO DE 8,10 X 65 MM EM AÇO ZINCADO COM ROSCA SOBERBA, CABECA CHATA E FENDA PHILLIPS	Material	UN	14,8152448		0,50		7,31		7,31	0,00%	1.738.901,23	100,00%
30038112	SINAPI INTERRUPTOR SIMPLES 10A, 250V (APENAS MODULO)	Material	UN	1,3129013		5,27		6,92		6,92	0,00%	1.738.908,15	100,00%
30002705	SINAPI ENERGIA ELETRICA ATE 2000 KWH INDUSTRIAL, SEM DEMANDA	Material	KW/H	9,0955299		0,83		5,73		5,73	0,00%	1.738.913,88	100,00%
30043484	SINAPI EPI - FAMILIA ELETRICISTA - HORISTA (ENCARGOS COMPLEMENTARES - COLETADO CAIXA)	Equipamento	H	6,0529016		0,80		5,45		5,45	0,00%	1.738.919,32	100,00%
30059397	SINAPI BETONEIRA, CAPACIDADE NOMINAL 900 L, CAPACIDADE DE MISTURA 360L, VOTOR ELETRICO TRIFASICO 220/380V, POTENCIA 4CV, EXCLUSO CARREGADOR	Equipamento	UN	0,0002435		18.659,14		4,08		4,08	0,00%	1.738.923,38	100,00%
30043460	SINAPI FERRAMENTAS - FAMILIA ELETRICISTA - HORISTA (ENCARGOS COMPLEMENTARES - COLETADO CAIXA)	Equipamento	H	6,0529016		0,68		3,99		3,99	0,00%	1.738.927,38	100,00%
30002892	SINAPI DESMOLDANTE PROTETOR PARA FORMAS DE MADEIRA, DE BASE OLEOSA EMULSIONADA EM AGUA	Material	L	0,4765951		6,85		3,28		3,28	0,00%	1.738.930,64	100,00%
30038094	SINAPI ESPELHO / PLACA DE 3 POSTOS 4" X 2", PARA INSTALAÇÃO DE TOMADAS E INTERRUPTORES	Material	UN	1,3129013		2,22		2,91		2,91	0,00%	1.738.933,56	100,00%
30010535	SINAPI BETONEIRA CAPACIDADE NOMINAL 400 L, CAPACIDADE DE MISTURA 280 L, MOTOR ELETRICO TRIFASICO 220/380 V POTENCIA 2 CV, SEM CARREGADOR	Equipamento	UN	0,0006779		4.095,36		2,78		2,78	0,00%	1.738.936,33	100,00%
30002689	SINAPI ELETRODUTO PVC FLEXIVEL CORRUGADO, COR AMARELA, DE 20 MM	Material	M	1,3352208		1,60		2,14		2,14	0,00%	1.738.938,47	100,00%
30038099	SINAPI SUPORTE DE FIXAÇÃO PARA ESPELHO / PLACA 4" X 2", PARA 3 MODULOS, PARA INSTALAÇÃO DE TOMADAS E INTERRUPTORES (SOMENTE SUPORTE)	Material	UN	1,3129013		1,16		1,52		1,52	0,00%	1.738.939,99	100,00%
30013898	SINAPI VIBRADOR DE IMERSAO, DIAMETRO DA PONTEIRA DE 45" MM, COM MOTOR ELETRICO TRIFASICO DE 2 HP (2 CV)	Equipamento	UN	0,0005190		2.638,57		1,37		1,37	0,00%	1.738.941,36	100,00%
30000248	SINAPI AUXILIAR DE ENCANADOR OU BOMBEIRO HIDRAULICO	Mão de Obra	H	0,0708480		14,81		1,05		1,05	0,00%	1.738.942,41	100,00%
30011950	SINAPI BUCHA DE NYLON SEM ABA S8, COM PARAFUSO DE 4,20 X 40 MM EM AÇO ZINCADO COM ROSCA SOBERBA, CABECA CHATA E FENDA PHILLIPS	Material	UN	5,2555715		0,16		0,84		0,84	0,00%	1.738.943,25	100,00%
30014818	SINAPI SERRA CIRCULAR DE BANCADA COM MOTOR ELETRICO, POTENCIA DE 11600" W, PARA DISCO DE DIAMETRO DE 10" (250 MM)	Material	UN	0,0004611		980,25		0,44		0,44	0,00%	1.738.943,89	100,00%
30043485	SINAPI EPI - FAMILIA ENCANADOR - HORISTA (ENCARGOS COMPLEMENTARES - COLETADO CAIXA)	Equipamento	H	0,5517953		0,78		0,43		0,43	0,00%	1.738.944,12	100,00%
30021127	SINAPI FITA ISOLANTE ADESIVA ANTICHAMA, USO ATE 750 V, EM ROLO DE 19 MM X 5 M	Material	UN	0,1205707		2,70		0,33		0,33	0,00%	1.738.944,45	100,00%
30066487	SINAPI GUINCHO ELETRICO DE COLUNA, CAPACIDADE 400 KG, COM MOTO FREIO, MOTOR TRIFASICO DE 1,25 CV	Equipamento	UN	0,0000779		4.098,25		0,32		0,32	0,00%	1.738.944,77	100,00%
30043461	SINAPI FERRAMENTAS - FAMILIA ENCANADOR - HORISTA (ENCARGOS COMPLEMENTARES - COLETADO CAIXA)	Equipamento	H	0,5617953		0,28		0,14		0,14	0,00%	1.738.944,91	100,00%

Totais por Tipo

VIVIANE SOUSA VIEIRA
 Empresária
 RG: 036621932008-8 SSP-MA
 CPF: 608.060.783-24
 Sócio Proprietário

JANDERSON DE ALBUQUERQUE FREIRE
 Eng.º Civil
 CREA 1116685027MA
 Responsável Técnico

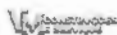

Obra
RECUPERAÇÃO DE ESTRADAS VICINAS DO MUNICÍPIO DE SÃO FRANCISCO/MA

Bancos
 SINAPI - 12/2021 - Maranhão

B.D.I.
 27,17%

003179

Encargos Sociais
 Desonerado:
 Horaista: 73,99%
 Mensalista: 39,57%

Curva ABC de Serviços

Código Banco	Descrição	Tipo	Und	Quant.	Valor Unit	Total	Peso (%)	Peso Acumulado (%)
107915 Próprio	LIMPEZA SUPERFICIAL DA CAMADA VEGETAL EM JAZIDA	SEDI - SERVIÇOS DIVERSOS	m²	19.999,96	R\$ 28,33	R\$ 566.598,43	32,58	32,58
95428 SINAPI	TRANSPORTE COM CAMINHÃO BASCULANTE DE 18 M³ EM VIA URBANA EM REVESTIMENTO PRIMÁRIO (UNIDADE: TXXM). AF_07/2020	TRAN - TRANSPORTES, CARGAS E DESCARGAS	TXXM	458.162,39	R\$ 0,95	R\$ 435.254,27	25,03	57,61
100576 SINAPI	REGULARIZAÇÃO E COMPACTAÇÃO DE SUBLEITO DE SOLO PREDOMINANTEMENTE ARGILOSO. AF_11/2019	PAVI - PAVIMENTAÇÃO	m²	224.955,27	R\$ 1,64	R\$ 368.326,04	22,16	79,77
100979 SINAPI	CARGA, MANOBRA E DESCARGA DE SOLOS E MATERIAIS GRANULARES EM CAMINHÃO BASCULANTE 14 M³ - CARGA COM ESCAVADEIRA HIDRÁULICA (CAÇAMBA DE 1,20 M³ / 155 HP) E DESCARGA LIVRE (UNIDADE: M3). AF_07/2020	TRAN - TRANSPORTES, CARGAS E DESCARGAS	m³	35.243,32	R\$ 4,53	R\$ 158.652,23	9,18	88,95
CPU-002 Próprio	ADMINISTRAÇÃO DA OBRA	SERT - SERVIÇOS TÉCNICOS	mES	6,00	R\$ 20.494,00	R\$ 122.984,00	7,07	96,02
100574 SINAPI	ESPALHAMENTO DE MATERIAL COM TRATOR DE ESTEIRAS. AF_11/2019	PAVI - PAVIMENTAÇÃO	m²	35.243,28	R\$ 0,57	R\$ 20.061,85	1,26	97,29
92818 SINAPI	TUBO DE CONCRETO PARA REDES COLETORAS DE ÁGUAS PLUVIAIS, DIÂMETRO DE 1500 MM, JUNTA RÍGIDA, INSTALADO EM LOCAL COM BAIXO NÍVEL DE INTERFERÊNCIAS - FORNECIMENTO E ASSENTAMENTO. AF_12/2015	ASTU - ASSENTAMENTO DE TUBOS E PECAS	M	18,00	R\$ 937,75	R\$ 16.879,50	0,97	98,26
93584 SINAPI	EXECUÇÃO DE DEPOSITO EM CANTEIRO DE OBRA EM CHAPA DE MADEIRA COMPENSADA, NÃO INCLUIO MOBILIÁRIO. AF_04/2016	CANT - CANTEIRO DE OBRAS	m²	20,00	R\$ 654,07	R\$ 13.081,40	0,75	99,01
107916 Próprio	BICA PARA BUEIRO DUPLO TUBULAR, DIÂMETRO =1.50M, EM CONCRETO CICLOPICO, INCLUINDO FORMAS, ESCAVAÇÃO, REATERRO E MATERIAIS, EXCLUINDO MATERIAL REATERRO JAZIDA E TRANSPORTE.	SEDI - SERVIÇOS DIVERSOS	un	2,00	R\$ 3.193,74	R\$ 6.387,48	0,37	99,38
CPU-19 Próprio	PLACA DE OBRA EM CHAPA DE AÇO GALVANIZADO	CANT - CANTEIRO DE OBRAS	m²	4,50	R\$ 475,18	R\$ 2.138,31	0,12	100,00

Tipo de Licitação	TOMADA DE PREÇO Nº 003/2022	Total sem BDI	R\$	1.369.406,88
Abertura da Licitação	29/11/2022 09:30	Total do BDI	R\$	359.230,06
Número do Processo Licitatório	037/2022 - CPL/PMSP	Total Geral	R\$	1.728.644,91

Apresenta valor global de: Um milhão, setecentos e trinta e oito mil, novecentos e quarenta e quatro reais e noventa e um centavos.

São Luís/MA, 29 de novembro de 2022

JANDERSON DE ALBUQUERQUE FREIRE:05239984301
 Assinado digitalmente por JANDERSON DE ALBUQUERQUE FREIRE:05239984301
 Razão: Eu estou aprovando este documento
 Localização: sua localização da assinatura aqui
 Font: PDF Reader Versão: 11.2.1
 JANDERSON DE ALBUQUERQUE FREIRE
 Eng.º Civil
 CREA 1116605/027MA
 Responsável Técnico

VIVIANE SOUSA VIEIRA:
 60806078324
 Assinado digitalmente por VIVIANE SOUSA VIEIRA:60806078324
 Razão: Eu estou aprovando este documento
 Localização: sua localização da assinatura aqui
 Font: PDF Reader Versão: 11.2.1
 VIVIANE SOUSA VIEIRA
 Empresária
 RG: 036621932009-8 SSP-MA
 CPF: 608.060.783-24
 Sócio Proprietário

003150



Obra
RECUPERAÇÃO DE ESTRADAS VICINAIS DO MUNICÍPIO DE SÃO FRANCISCO/MA

Bancos
SINAPI - 12/2021 - Maranhão
 B.D.I.
27,17%

Encargos Sociais
 Desonerado:
 Horista: 73,99%
 Mensalista: 39,57%

ENCARGOS SOCIAIS SOBRE PREÇOS DA MÃO DE OBRA HORISTA E MENSALISTA

CÓDIGO	DESCRIÇÃO	HORISTA %	MENSALISTA %
GRUPO A			
A1	INSS	0,00	0,00
A2	SESI	0,00	0,00
A3	SENAI	0,00	0,00
A4	INCRA	0,00	0,00
A5	SEBRAE	0,00	0,00
A6	SALÁRIO EDUCAÇÃO	0,00	0,00
A7	SEGURO CONTRA ACIDENTES DE TRABALHO	3,00	3,00
A8	FGTS	8,00	8,00
A9	SECONCI	0,00	0,00
A	TOTAL	11,00	11,00
GRUPO B			
B1	REPOUSO SEMANAL REMUNERADO	17,87	0,00
B2	FERIADOS	3,95	0,00
B3	AUXÍLIO ENFERMIDADE	0,85	0,66
B4	13º SALÁRIO	10,84	8,33
B5	LICENÇA PATERNIDADE	0,07	0,06
B6	FALTAS JUSTIFICADAS	0,72	0,56
B7	DIAS DE CHUVAS	1,48	0,00
B8	AUXÍLIO ACIDENTE DE TRABALHO	0,10	0,08
B9	FÉRIAS GOZADAS	9,13	7,02
B10	SALÁRIO MATERNIDADE	0,03	0,02
B	TOTAL DOS ENCARGOS SOCIAIS QUE RECEBEM INCIDÊNCIAS DE A	45,04	16,73
GRUPO C			
C1	AVISO PRÉVIO INDENIZADO	4,49	3,46
C2	AVISO PRÉVIO TRABALHADO	0,11	0,08
C3	FÉRIAS (INDENIZADAS)	4,54	3,49
C4	DEPÓSITO RESCISÃO SEM JUSTA CAUSA	3,11	2,39
C5	INDENIZAÇÃO ADICIONAL	0,38	0,29
C	TOTAL DOS ENCARGOS SOCIAIS QUE NÃO RECEBEM INCIDÊNCIAS GLOBAIS DE A	12,63	9,71
GRUPO D			
D1	REINCIDÊNCIA DE GRUPO A SOBRE GRUPO B	4,95	1,84
D2	REINCIDÊNCIA DE GRUPO A SOBRE AVISO PRÉVIO TRABALHADO E REINCIDÊNCIA DO FGTS SOBRE	0,37	0,29
D	TOTAL	5,32	2,13
TOTAL (A+B+C+D)		73,99	39,57

Adotado na proposta conforme SINAPI - Cálculos e Parâmetros - Vigência a partir de 10/2021 - Maranhão (segue no anexo)

São Luís - MA, 29 de novembro de 2022

JANDERSON DE ALBUQUERQUE
 FREIRE:05239984301
 Assinado digitalmente por JANDERSON DE ALBUQUERQUE FREIRE:05239984301
 Razão: Eu estou aprovando este documento
 Localização: sua localização de assinatura
 Form: PDF Reader Versão: 11.2.1

JANDERSON DE ALBUQUERQUE FREIRE
 ENG. CIVIL - CREA 1116685027
 RESP. TÉCNICO

VIVIANE SOUSA VIEIRA
 60806078324
 Assinado digitalmente por VIVIANE SOUSA VIEIRA:60806078324
 Razão: Eu estou aprovando este documento
 Localização: sua localização de assinatura aqui
 Form: PDF Reader Versão: 11.2.1

VIVIANE SOUSA VIEIRA
 Empresária
 RG: 036621932009-8 SSP-MA
 CPF: 608.060.783-24
 Sócio Proprietário

003181



Obra:
 RECUPERAÇÃO DE ESTRADAS VICINAIS DO
 MUNICÍPIO DE SÃO FRANCISCO/MA

Bancos:
 SINAPI - 12/2021 -
 Maranhão

Encargos Sociais:
 Desonerado:
 Horista: 73,99%
 Mensalista: 39,57%

COMPOSIÇÃO DO BDI

Conforme legislação tributária municipal, definir estimativa de percentual da base de cálculo para o ISS:	100,00%
Sobre a base de cálculo, definir a respectiva alíquota do ISS (entre 2% e 5%):	5,00%

COD	DESCRIÇÃO	%
	Benefício	
S + G	Garantia + Seguros	0,32%
L	Lucro	8,61%
	TOTAL:	8,93%
	Despesas Indiretas	
AC	Administração Central	4,67%
DF	Despesas Financeiras	1,21%
R	Riscos	0,97%
	TOTAL:	6,85%
	Impostos	
I	COFINS	1,237%
	PIS	0,268%
	ISS	2,408%
	CPRB	4,50%
	TOTAL:	8,41%

BDI COM DESONERAÇÃO: Sim 27,17%

Os valores de BDI foram calculados com o emprego da fórmula:

$$BDI.DES = \frac{(1+AC + S + R + G) * (1 + DF) * (1+L)}{(1-CP-ISS-CRPB)} - 1$$

Declaro para os devidos fins que, conforme legislação tributária municipal, a base de cálculo para Construção de Praças Urbanas, Rodovias, Ferrovias e recapeamento e pavimentação de vias urbanas, é de 100%, com a respectiva alíquota de 5%. Todavia, por ser optante do simples nacional, a empresa adota um regime de tributação diferenciado conforme composição de cálculo em anexo.

Declaro para os devidos fins que o regime de Contribuição Previdenciária sobre a Receita Bruta adotado para elaboração do orçamento foi COM Desoneração, e que esta é a alternativa mais adequada.

São Luís - MA, 29 de novembro de 2022

JANDERSON DE
 ALBUQUERQUE
 FREIRE:
 05239984301
 Assinado digitalmente por JANDERSON DE
 ALBUQUERQUE FREIRE:05239984301
 Razão: Eu estou aprovando este
 documento
 Localização: sua localização de assinatura
 aqui
 Foxit PDF Reader Versão: 11.2.1

VIVIANE
 SOUSA VIEIRA
 60806078324
 Assinado digitalmente por VIVIANE
 SOUSA VIEIRA:60806078324
 Razão: Eu estou aprovando este
 documento
 Localização: sua localização de
 assinatura aqui
 Foxit PDF Reader Versão: 11.2.1
 VIVIANE SOUSA VIEIRA
 Empresária
 RG: 036621932009-8 SSP-MA
 CPF: 608.060.783-24
 Sócio Proprietário

003182



COMPOSIÇÃO DE CÁLCULO DE TRIBUTOS PARA EMPRESAS OPTANTES DO SIMPLES NACIONAL

Receita bruta da empresa acumulada nos doze meses anteriores ao PA (RBT12):	R\$ 271.835,44 (DUZENTOS E SETENTA E UM MIL, OITOCENTOS E TRINTA E CINCO REAIS E QUARENTA E QUATRO CENTAVOS).
---	---

ANEXO IV DA LEI COMPLEMENTAR Nº 123/2006 - VIGENTES A PARTIR DE JANEIRO DE 2018

RECEITA BRUTA EM 12 MESES (em R\$)	ALÍQUOTA	VALOR A DEDUZIR	IRPJ	CSLL	COFINS	PIS/PASEP	ISS(*)	
1ª FAIXA	Até 180.000,00	4,50%	0,00	18,80%	15,20%	17,67%	3,83%	44,50%
2ª FAIXA	De 180.000,01 a 360.000,00	9,00%	8.100,00	19,80%	15,20%	20,55%	4,45%	40,00%
3ª FAIXA	De 360.000,01 a 720.000,00	10,20%	12.420,00	20,80%	15,20%	19,73%	4,27%	40,00%
4ª FAIXA	De 720.000,01 a 1.800.000,00	14,00%	39.780,00	17,80%	19,20%	18,90%	4,10%	40,00%
5ª FAIXA	De 1.800.000,01 a 3.600.000,00	22,00%	183.780,00	18,80%	19,20%	0,75%	3,92%	40,00%
6ª FAIXA	De 3.600.000,01 a 4.800.000,00	33,00%	828.000,00	53,50%	21,50%	7,87%	4,45%	-

ENQUADRAMENTO DA EMPRESA

(*) O percentual efetivo máximo devido ao ISS será de 5%, transferindo-se a diferença, de forma proporcional, aos tributos federais da mesma faixa de receita bruta anual. Sendo assim, na 5ª faixa, quando a alíquota efetiva for superior a 12,5%, a repartição será:

FAIXA	IRPJ	CSLL	COFINS	PIS/PASEP	ISS
5ª Faixa, com alíquota efetiva superior a 12,50 %	(Alíquota efetiva - 5%) x 31,33%	(Alíquota efetiva - 5%) x 32,00%	(Alíquota efetiva - 5%) x 30,13%	(Alíquota efetiva - 5%) x 6,54%	Percentual de ISS fixo em 5%
2,75%					

OBS: O CÁLCULO SERÁ FEITO NA 5ª (QUINTA) FAIXA, DEVIDO À RECEITA BRUTA DA EMPRESA ACUMULADA NOS 12 (DOZE) ÚLTIMOS MESES. PARA VERIFICAÇÃO DA MESMA, SERÁ ANEXADO À ESTA MEMÓRIA DE CÁLCULO, O EXTRATO DO SIMPLES NACIONAL DESTA EMPRESA ATUALIZADO. SEGUIE ABAIXO A FÓRMULA DA ALÍQUOTA EFETIVA:

A alíquota efetiva é o resultado de:

$$\frac{\text{(Receita Bruta dos últimos 12 meses x Alíquota Nominal)} - \text{Valor a Deduzir}}{\text{Receita Bruta dos últimos 12 meses}}$$

2ª FAIXA	
VALOR BRUTO (12 ÚLTIMOS MESES):	R\$ 271.835,44
ALÍQUOTA EFETIVA:	6,02%
IRPJ	1,192%
CSLL	0,915%
COFINS	1,237%
PIS/PASEP	0,268%
ISS (*)	2,408%

JANDERSON DE
ALBUQUERQUE
FREIRE:05239984301

Assinado digitalmente por JANDERSON DE ALBUQUERQUE FREIRE:05239984301
 Razão: Eu estou aprovando este documento
 Localização: sua localização de assinatura aqui
 Foxit PDF Reader Versão: 11.2.1

JANDERSON DE ALBUQUERQUE FREIRE
 ENG. CIVIL - CREA 1116685027
 RESP. TÉCNICO

São Luís - MA, 29 de novembro de 2022

VIVIANE
SOUSA VIEIRA
60806078324

Assinado digitalmente por VIVIANE SOUSA VIEIRA: 60806078324
 Razão: Eu estou aprovando este documento
 Localização: sua localização de assinatura aqui
 Foxit PDF Reader Versão: 11.2.1
 VIVIANE SOUSA VIEIRA
 Empresária
 RG: 036621932009-8 SSP-MA
 CPF: 608.060.783-24
 Sócio Proprietário

003181

Gerado em 05/10/2022 15:27:43
Apurado em 05/10/2022 15:24:46
Apuração Original
PGDAS-D 2018 Versão 2.2.4**1) Informações do Contribuinte**

CNPJ Básico: 28.206.165	Nome Empresarial: V S VIEIRA LTDA	
Data de Abertura: 30/06/2017	Regime de Apuração: Competência	Optante pelo Simples Nacional: Sim

2) Informações da Apuração 28206165202209001

Período de Apuração (PA): 09/2022

2.1 Discriminativo de Receitas

Total de Receitas Brutas (R\$)	Mercado Interno	Mercado Externo	Total
Receita Bruta do PA (RPA) - Competência	40.000,00	0,00	40.000,00
Receita bruta acumulada nos doze meses anteriores ao PA (RBT12)	231.835,44	0,00	231.835,44
Receita bruta acumulada nos doze meses anteriores ao PA proporcionalizada (RBT12p)			
Receita bruta acumulada no ano-calendário corrente (RBA)	271.835,44	0,00	271.835,44
Receita bruta acumulada no ano-calendário anterior (RBAA)	0,00	0,00	0,00
Limite de receita bruta proporcionalizado	4.800.000,00	4.800.000,00	

2.2) Receitas Brutas Anteriores (R\$)

2.2.1) Mercado Interno							
01/2021	0,00	02/2021	0,00	03/2021	0,00	04/2021	0,00
05/2021	0,00	06/2021	0,00	07/2021	0,00	08/2021	0,00
09/2021	0,00	10/2021	0,00	11/2021	0,00	12/2021	0,00
01/2022	0,00	02/2022	0,00	03/2022	0,00	04/2022	0,00
05/2022	81.373,25	06/2022	78.672,19	07/2022	35.000,00	08/2022	36.790,00
2.2.2) Mercado Externo							
01/2021	0,00	02/2021	0,00	03/2021	0,00	04/2021	0,00
05/2021	0,00	06/2021	0,00	07/2021	0,00	08/2021	0,00
09/2021	0,00	10/2021	0,00	11/2021	0,00	12/2021	0,00
01/2022	0,00	02/2022	0,00	03/2022	0,00	04/2022	0,00
05/2022	0,00	06/2022	0,00	07/2022	0,00	08/2022	0,00

2.3) Folha de Salários Anteriores (R\$)

Nenhuma

2.4) Fator r

Fator r = Não se aplica

2.5) Valores Fixos

Não se aplica

3) Informações dos Estabelecimentos - valores referentes às Receitas Informadas

CNPJ Estabelecimento: 28.206.165/0001-33	
Município: SAO LUIS	UF: MA
Sublimite de Receita Anual (R\$): 3.600.000,00	Impedido de recolher ICMS/ISS no DAS: Não

003185

Valor do Débito por Tributo para a Atividade (R\$):

Prestação de Serviços, exceto para o exterior - Sujeitos ao Anexo IV, com retenção/substituição tributária de ISS

Receita Bruta Informada: R\$ 40.000,00

IRPJ	CSLL	COFINS	PIS/Pasep	INSS/ CPP	ICMS	IPI	ISS	Total
436,09	334,77	452,60	98,01	0,00	0,00	0,00	0,00	1.321,47

Parcela 1: R\$ 40.000,00

Informações por Estabelecimento

Valor Informado: 40.000,00

Total do Débito Declarado (exigível + suspenso)

IRPJ	CSLL	COFINS	PIS/Pasep	INSS/ CPP	ICMS	IPI	ISS	Total
436,09	334,77	452,60	98,01	0,00	0,00	0,00	0,00	1.321,47

Total do Débito com Exigibilidade Suspensa (R\$)

IRPJ	CSLL	COFINS	PIS/Pasep	INSS/ CPP	ICMS	IPI	ISS	Total
0,00	0,00	0,00	0,00	0,00	0,00	0,00	0,00	0,00

Total do Débito Exigível (R\$)

IRPJ	CSLL	COFINS	PIS/Pasep	INSS/ CPP	ICMS	IPI	ISS	Total
436,09	334,77	452,60	98,01	0,00	0,00	0,00	0,00	1.321,47

4) Total Geral da Empresa

Total do Débito Declarado (exigível + suspenso) (R\$)

IRPJ	CSLL	COFINS	PIS/Pasep	INSS/ CPP	ICMS	IPI	ISS	Total
436,09	334,77	452,60	98,01	0,00	0,00	0,00	0,00	1.321,47

Total do Débito com Exigibilidade Suspensa (R\$)

IRPJ	CSLL	COFINS	PIS/Pasep	INSS/ CPP	ICMS	IPI	ISS	Total
0,00	0,00	0,00	0,00	0,00	0,00	0,00	0,00	0,00

Total do Débito Exigível (R\$)

IRPJ	CSLL	COFINS	PIS/Pasep	INSS/ CPP	ICMS	IPI	ISS	Total
436,09	334,77	452,60	98,01	0,00	0,00	0,00	0,00	1.321,47

5) Este item não se aplica à primeira apuração do PA:**6) Informações sobre DAS Gerado na apuração: 28206165202209001**

Número: 07202227822358630				Data de Vencimento: 20/10/2022		Data limite para acolhimento: 20/10/2022		
IRPJ	436,09	CSLL	334,77	COFINS	452,60	PIS/PASEP	98,01	
INSS/ CPP	0,00	ICMS	0,00	IPI	0,00	ISS	0,00	
Principal	1.321,47	Multa	0,00	Juros	0,00	Total	1.321,47	

6.1) Discriminação dos Valores Calculados no DAS Gerado

Tributo	Valor	Ente Federativo de Destino
IRPJ	436,09	União
CSLL	334,77	União
COFINS	452,60	União
PIS	98,01	União

6.2) Informações da Arrecadação do DAS gerado nesta apuração

Não foi reconhecido pagamento até a presente data

003186

Ilmo. Sr. Presidente e demais Membros da Comissão Permanente de Licitação – CPL
da Prefeitura Municipal de BURITIRANA - MA

Tomada de Preços nº 010/2022

PROPOSTA DE PREÇO

Prezados Senhores,

Pela presente carta proposta, submetemos à vossa apreciação a nossa proposta relativa à licitação em epígrafe, assumindo inteira responsabilidade por quaisquer erros ou omissões que venham a ser verificados na preparação da mesma e declaramos ainda que, temos pleno conhecimento das condições em que se desenvolverão os trabalhos e concordamos com a totalidade das instruções e critérios de qualificação definidos no edital.

Proposta de Preços: **R\$ 430.181,31** (Quatrocentos e trinta mil, cento e oitenta e um reais e trinta e um centavos).

Prazo de validade da proposta: 60 dias

Prazo de execução: 150 dias

Dados Bancários: Banco Bradesco - Agência

Favorecido: Mosaico Construções e Serviços LTDA

Declaramos que os preços unitários e total dos itens foram cotados em moeda nacional (Real – R\$), já incluídos todos os tributos, custos de frete, encargos fiscais, trabalhistas, comerciais e quaisquer outras despesas incidentes sobre o objeto da licitação.

Atenciosamente,

Açailândia, 06 de dezembro de 2022

ESTEFANIA DE SOUSA
FERREIRA:038759714
00

Assinado de forma digital por
ESTEFANIA DE SOUSA
FERREIRA:03875971400
Dados: 2022.12.06 17:57:11
-03'00'

Mosaico Construções e Serviços LTDA

CNPJ nº 03.047.617/0001-50

Obra
RECUPERAÇÃO DE ESTRADAS VICINAIS NO MUNICÍPIO
DE BURITIRANA/MA

Bancos
SINAPI - 10/2022 - Maranhão
SICRO3 - 07/2022 -
Maranhão
ORSE - 09/2022 - Sergipe
IOPES - 09/2022 - Espírito
Santo

B.D.I.

Encargos Sociais
Não Desonerado: embutido nos preços unitário
dos insumos de mão de obra, de acordo com as
bases.

Planilha Orçamentária Resumida

Item	Descrição	Total	Peso (%)
0	ELABORAÇÃO DE PROJETO EXECUTIVO	15.405,48	3,58 %
1	SERVIÇOS INICIAIS	57.656,03	13,40 %
2	SERVIÇOS DE TERRAPLANAGEM	139.772,36	32,49 %
3	SERVIÇOS DE REVESTIMENTO PRIMÁRIO	119.580,40	27,80 %
4	SERVIÇOS DE DRENAGEM	94.567,04	21,08 %
5	RECUPERAÇÃO DE ÁREAS DEGRADADAS	3.200,00	0,74 %

Tipo de Licitação: TOMADA DE PREÇOS

Abertura da Licitação: 07/12/2022 08:00
Número do: 010/2022-CPL

Total sem BDI: 347.107,80
Total do BDI: 83.073,51
Total Geral: 430.181,31

ESTEFANIA DE SOUSA
FERREIRA:0387597140
0

Assinado de forma digital por
ESTEFANIA DE SOUSA
FERREIRA:03875971400
Dados: 2022.12.06 13:27:59
03'00

Setor de Engenharia

003189

Obra
 RECUPERAÇÃO DE ESTRADAS VICINAIS NO MUNICÍPIO DE
 BURITIRAMA

Bancos
 SINAPI - 10/2022 - Maranhão
 SICRO3 - 07/2022 - Maranhão
 ORSE - 09/2022 - Sergipe
 IOPE5 - 09/2022 - Espírito Santo

B.D.I.
 24,23%

Encargos Sociais
 Não Desonerado: embutido nos preços unitários dos insumos de mão de obra, de acordo com as bases.

Orçamento Sintético									
Item	Código Banco	Descrição	Und	Quant.	Valor Unit	Valor Unit com BDI	Total	Peso (%)	
0		ELABORAÇÃO DE PROJETO EXECUTIVO					15.405,48	3,58 %	
0.1	SN 001 Próprio	ELABORAÇÃO DE PROJETO EXECUTIVO	UN	1	12.400,76	15.405,48	15.405,48	3,58 %	
1		SERVIÇOS INICIAIS					57.556,03	13,40 %	
1.1	CPU 008 1 Próprio	PLACA INDIVIDUALIZADA DA OBRA	m²	4,5	217,90	270,89	1.218,10	0,28 %	
1.2	SN 004 Próprio	MOBILIZAÇÃO E DESMOBILIZAÇÃO DE EQUIPAMENTOS	UN	2	4.498,33	5.588,27	11.176,54	2,60 %	
1.3	020701 IOPE5	BARRAÇÃO DE OBRA	m²	10,5	751,26	930,29	9.799,54	2,28 %	
1.4	SN 002 Próprio	ADMINISTRAÇÃO LOCAL	MÊS	5	5.709,07	7.092,37	35.461,85	8,24 %	
		SERVIÇOS DE TERRAPLANAGEM					139.772,36	32,48 %	
2.1	5502114 SICRO3	Escavação, carga e transporte de material de 1ª categoria - DMT de 1.000 a 1.200 m - caminho de serviço em terreno natural -com escavadeira e caminhão basculante de 14 m³	m³	5600	8,69	8,31	71.480,00	16,61 %	
2.2	5501700 SICRO3	Desmatamento, destocamento, limpeza de área e estocagem do material de limpeza com árvores de diâmetro até 0,15 m	m²	25600	0,44	0,54	13.932,00	3,24 %	
2.3	5914374 SICRO3	Transporte com caminhão basculante de 10 m³ - rodovia em revestimento primário	tkm	10170,36	0,81	1,00	10.170,36	2,36 %	
2.4	4915598 SICRO3	Reconformação da plataforma	m²	43000	0,07	0,08	3.440,00	0,80 %	
2.5	5502978 SICRO3	Compactação de aterros a 100% do Proctor normal	m³	8600	3,82	4,74	40.764,00	9,48 %	
3		SERVIÇOS DE REVESTIMENTO PRIMÁRIO					119.880,40	27,60 %	
3.1	5502985 SICRO3	Limpeza mecanizada da camada vegetal	m²	10000	0,37	0,45	4.500,00	1,05 %	
3.2	5502986 SICRO3	Expurgo de jazida	m³	3000	2,12	2,63	7.890,00	1,83 %	
3.3	4016008 SICRO3	Escavação e carga de material de jazida com trator de 127 KW e carregadeira de 3,4 m³	m³	8600	2,99	3,71	31.908,00	7,42 %	
3.4	5914374 SICRO3	Transporte com caminhão basculante de 10 m³ - rodovia em revestimento primário	tkm	34520,4	0,81	1,00	34.520,40	8,02 %	
3.5	5502978 SICRO3	Compactação de aterros a 100% do Proctor normal	m³	8600	3,82	4,74	40.764,00	9,48 %	
4		SERVIÇOS DE DRENAGEM					94.687,04	21,88 %	
4.1	0804036 SICRO3	Corpo de BSTC D = 1,00 m PA1 - areia extraída e brita e pedra de mão produzidas	m	48	582,60	723,76	34.740,48	8,08 %	
4.2	0804339 SICRO3	Boca de BTTC D = 1,20 m - escanidade 5° - areia e brita comercial - alças retas	un	16	3.009,67	3.738,16	59.826,56	13,91 %	
5		RECUPERAÇÃO DE ÁREAS DEGRADADAS					3.200,00	0,74 %	
5.1	SN 003 Próprio	REPARAÇÃO DE DANOS FÍSICOS AO MEIO AMBIENTE	M²	10000	0,26	0,32	3.200,00	0,74 %	

Tipo de Licitação TOMADA DE PREÇOS
 Abertura da Licitação 07/12/2022 08:00
 Número do Processo Licitação 010/2022-CPL

Total sem BDI 347.107,80
 Total do BDI 83.073,51
 Total Geral 430.181,31

Assinado de forma digital por
 ESTEFANIA DE SOUSA
 FERREIRA:03875971400
 Dados: 2022.12.06 13:48:19 -03'00'

Sector de Engenharia

003190

Obra
 RECUPERAÇÃO DE ESTRADAS VICINAIS NO
 MUNICÍPIO DE BURITIRANA/MA

Bancos B.D.I.
 SINAPI - 10/2022 - 24,23%
 Maranhão
 SICRO3 - 07/2022 -
 Maranhão
 ORSE - 09/2022 -
 Sergipe
 IOPEs - 09/2022 -
 Espírito Santo

Encargos Sociais
 Não Desonerado: embutido nos
 preços unitário dos insumos de
 mão de obra, de acordo com as
 bases.

Cronograma Físico e Financeiro

Item	Descrição	Total Por Etapa	30 DIAS	60 DIAS	90 DIAS	120 DIAS	150 DIAS
0	ELABORAÇÃO DE PROJETO EXECUTIVO	100,00%	100,00%				
		15.405,48	15.405,48				
1	SERVIÇOS INICIAIS	100,00%	50,00%				50,00%
		57.656,03	28.828,02				28.828,02
2	SERVIÇOS DE TERRAPLANAGEM	100,00%	20,00%	20,00%	20,00%	20,00%	20,00%
		139.772,36	27.954,47	27.954,47	27.954,47	27.954,47	27.954,47
3	SERVIÇOS DE REVESTIMENTO PRIMÁRIO	100,00%	20,00%	20,00%	20,00%	20,00%	20,00%
		119.580,40	23.916,08	23.916,08	23.916,08	23.916,08	23.916,08
4	SERVIÇOS DE DRENAGEM	100,00%	20,00%	20,00%	20,00%	20,00%	20,00%
		94.567,04	18.913,41	18.913,41	18.913,41	18.913,41	18.913,41
5	RECUPERAÇÃO DE ÁREAS DEGRADADAS	100,00%					100,00%
		3.200,00					3.200,00
Porcentagem			26,74%	16,45%	16,45%	16,45%	23,90%
Custo			115.017,46	70.783,96	70.783,96	70.783,96	102.811,98
Porcentagem Acumulado			28,74%	43,19%	59,65%	76,10%	100,00%
Custo Acumulado			115.017,45	185.801,41	256.585,37	327.369,33	430.181,31

ESTEFANIA DE SOUSA Assinado de forma digital por
 FERREIRA:0387597140 ESTEFANIA DE SOUSA
 FERREIRA:0387597140
 0 Dados: 2022.12.06 13:42:28 -03'00'

Setor de Engenharia

003191

Obra
RECUPERAÇÃO DE ESTRADAS VICINAS NO MUNICÍPIO DE
BURITIRAMA/MA

Bancos
SINAPI - 10/2022 - Maranhão
SICRO3 - 07/2022 - Maranhão
ORSE - 09/2022 - Sergipe
IOPE5 - 08/2022 - Espírito Santo

B.D.I.
24,23%

Encargos Sociais
Não Desonerado: embutido nos preços
unitário dos insumos de mão de obra, de
acordo com as bases.

Código Banco	Descrição	Curva ABC de Serviços Tipo	Und	Quant.	Valor Unit	Total	Peso (%)	Peso Acumulado (%)
5502978 SICRO3	Compactação de aterros a 100% do Proctor normal		m²	17.200,00	4,74	81.528,00	18,95	18,95
5502114 SICRO3	Escavação, carga e transporte de material de 1ª categoria - DMT de 1.000 a 1.200 m - caminho de serviço em leito natural - com escavadeira e caminhão basculante de 14 m³		m²	8.800,00	8,31	71.466,00	18,81	35,57
0604339 SICRO3	Boca de BTTC D = 1,20 m - esconduzida 5° - areia e brita comercial - alças retas		un	16	3.739,16	59.826,56	13,91	49,47
5914374 SICRO3	Transporte com caminhão basculante de 10 m³ - rodovia em revestimento primário		km	44.690,76	1	44.690,76	10,39	59,86
SN 002 Próprio	ADMINISTRAÇÃO LOCAL	CANT - CANTEIRO DE OBRAS	MES	5	7.092,37	35.461,85	8,24	68,1
0604038 SICRO3	Corpo de BSTC D = 1,00 m PAT - areia estrimada e brita e pedra de mão produzidas		m	48	723,76	34.740,48	8,05	76,18
4016008 SICRO3	Escavação e carga de material de jazida com trator de 127 kW e carregadora de 3,4 m³		m²	8.800,00	3,71	31.908,00	7,42	83,8
SN 001 Próprio	ELABORAÇÃO DE PROJETO EXECUTIVO	SEDI - SERVIÇOS DIVERSOS	UN	1	15.405,48	15.405,48	3,58	87,18
5501700 SICRO3	Desmatamento, desflorestamento, limpeza de área e estocagem do material de limpeza com árvores de diâmetro até 0,15 m		m²	25.800,00	0,54	13.932,00	3,24	90,42
SN 004 Próprio	MOBILIZAÇÃO E DESMOBILIZAÇÃO DE EQUIPAMENTOS	TRAN - TRANSPORTES, CARGAS E DESCARGAS	UN	2	5.588,27	11.176,54	2,6	93,02
020701 IOPE5	BARRACÃO DE OBRA	INSTALAÇÃO DO CANTEIRO DE OBRAS (UTILIZAÇÃO 1 VEZ), PROJETO PADRÃO LABOR - NR 18 (OBRAS COM PRAZO DE EXECUÇÃO SUPERIOR A 12 MESES)	m²	10,5	933,29	9.799,54	2,28	95,29
5502986 SICRO3	Expurgo de jazida		m²	3.000,00	2,83	7.890,00	1,83	97,13
5502985 SICRO3	Limpeza mecanizada da camada vegetal		m²	10.000,00	0,40	4.000,00	1,00	98,13
4915598 SICRO3	Reconformação da plataforma		m²	43.000,00	0,08	3.440,00	0,8	98,97
SN 003 Próprio	REPARAÇÃO DE DANOS FÍSICOS AO MEIO AMBIENTE	ASTU - ASSENTAMENTO DE TUBOS E PECAS	m	10.000,00	0,32	3.200,00	0,74	99,72
GPU 008.1 Próprio	PLACA INDIVIDUALIZADA DA OBRA	ASTU - ASSENTAMENTO DE TUBOS E PECAS	m²	4,5	270,69	1.218,10	0,28	100

Tipo de Licitação TOMADA DE PREÇOS
Abertura de Licitação 07/12/2022 08:00
Número do Processo Licitatório 010/2022-CPL

Total sem BDI 347.107,80
Total do BDI 83.673,51
Total Geral 430.181,31

ESTEFANIA DE SOUSA Assinado de forma digital por
FERREIRA:038759714
00
Data: 2022.12.06 13:39:16 -03'00'

Setor de Engenharia

003192

Obra
 RECUPERAÇÃO DE ESTRADAS VICINAIS NO MUNICÍPIO DE BURITIRAMA

Bancos
 SINAPI - 10/2022 - Maranhão
 SICRO3 - 07/2022 - Maranhão
 ORBE - 08/2022 - Sergipe
 IOPE5 - 08/2022 - Espírito Santo

B.D.I.
 24,23%

Encargos Sociais
 Não Desonerado: embutido nos
 preços unitário dos insumos de
 mão de obra, de acordo com as
 bases.

Planilha Orçamentária Analítica

9 ELABORAÇÃO DE PROJETO EXECUTIVO							15.405,48		
0.1	Código Banco	Descrição	Tipo	Und	Quant.	Valor Unit	Total		
Composição	SN 001 Próprio	ELABORAÇÃO DE PROJETO EXECUTIVO	SEDI - SERVIÇOS DIVERSOS	UN	1,0000000	12.400,78	12.400,78		
o	88255 SINAPI	AUXILIAR TÉCNICO DE ENGENHARIA COM ENCARGOS COMPLEMENTARES	SEDI - SERVIÇOS DIVERSOS	H	100,0000000	23,80	2.380,00		
o	100305 SINAPI	ENGENHEIRO CIVIL JUNIOR COM ENCARGOS COMPLEMENTARES	SEDI - SERVIÇOS DIVERSOS	H	50,0000000	103,48	5.174,00		
o	90778 SINAPI	ENGENHEIRO CIVIL DE OBRA PLENO COM ENCARGOS COMPLEMENTARES	SEDI - SERVIÇOS DIVERSOS	H	34,6523469	118,24	4.027,98		
o	90781 SINAPI	TOPOGRAFO COM ENCARGOS COMPLEMENTARES	SEDI - SERVIÇOS DIVERSOS	H	20,0000000	27,81	556,20		
o	88253 SINAPI	AUXILIAR DE TOPOGRAFO COM ENCARGOS COMPLEMENTARES	SEDI - SERVIÇOS DIVERSOS	H	20,0000000	13,13	262,60		
o			MO sem LS =>		12.142,03	LS =>	0,00	MO com LS =>	12.142,03
			Valor do BDI =>		3.004,70			Valor com BDI =>	15.405,48
					Quant. =>	1,0000000	Preço Total =>		15.405,48

1 SERVIÇOS BÁSICOS							57.858,93		
1.1	Código Banco	Descrição	Tipo	Und	Quant.	Valor Unit	Total		
Composição	GPU 008.1 Próprio	PLACA INDIVIDUALIZADA DA OBRA	ASTU - ASSENTAMENTO DE TUBOS E PEGAS	m²	1,0000000	217,90	217,90		
o	00000012 Próprio	PLACA DE OBRA - TP 020/2020	Material	m²	1,0000000	217,90	217,90		
			MO sem LS =>		0,00	LS =>	0,00	MO com LS =>	0,00
			Valor do BDI =>		52,79			Valor com BDI =>	270,69
					Quant. =>	4,5000000	Preço Total =>		1.218,10

1.2									
Composição	Código Banco	Descrição	Tipo	Und	Quant.	Valor Unit	Total		
o	SN 004 Próprio	MOBILIZAÇÃO E DESMOBILIZAÇÃO DE EQUIPAMENTOS	TRAN - TRANSPORTES, CARGAS E DESCARGAS	UN	1,0000000	4.498,33	4.498,33		
Insumo	E9042 SICRO3	Trator sobre esteiras com lâmina - 97 kW	Equipamento	UN	1,0000000	185,87	185,87		
Insumo	E9254 SICRO3	Dobradeira trapezoidal manual comprimento máximo de dobra de até 2.000 mm	Equipamento	UN	2,0000000	1,36	2,75		
Insumo	E9762 SICRO3	Rolo compactador de pneus autopropelido de 27 t - 85 kW	Equipamento	UN	2,0000000	185,17	370,34		
Insumo	E9685 SICRO3	Rolo compactador pé de carneiro vibratório autopropelido por pneus de 11,8 t - 82 kW	Equipamento	UN	1,0000000	152,88	152,87		
Insumo	E9579 SICRO3	Caminhão basculante com capacidade de 10 m³ - 188 kW	Equipamento	UN	5,0000000	244,31	1.221,52		
Insumo	E9571 SICRO3	Caminhão tanque com capacidade de 10.000 l - 188 kW	Equipamento	UN	2,0000000	290,64	581,28		
Insumo	E9885 SICRO3	Cavalo mecânico com semelboque com capacidade de 22 t - 240 kW	Equipamento	UN	6,0000000	330,62	1.983,70		
			MO sem LS =>		0,00	LS =>	0,00	MO com LS =>	0,00
			Valor do BDI =>		1.089,94			Valor com BDI =>	5.589,27
					Quant. =>	2,0000000	Preço Total =>		11.178,84

1.3							
Composição	Código Banco	Descrição	Tipo	Und	Quant.	Valor Unit	Total
o	020701 IOPE5	BARRACÃO DE OBRA	INSTALAÇÃO DO CANTEIRO DE OBRAS (UTILIZAÇÃO 1 VEZ). PROJETO PADRÃO LABOR - NR. 18 (OBRAS COM PRAZO DE EXECUÇÃO SUPERIOR A 12	m²	1,0000000	751,26	751,26
Insumo	010146 IOPE5	SERVENTE (AUXILIAR DE OBRAS - SINDUSCON) (LABOR)	Mão de Obra	H	7,3805540	15,85	116,98
Insumo	010118 IOPE5	ENCANADOR - (OFICIAL - SINDUSCON) (LABOR)	Mão de Obra	H	1,3093400	21,35	27,95
Insumo	020967 IOPE5	TABUA DE MADEIRA PINUS 30 X 2,5 CM (TAIPA DE 1") (LABOR)	Material	m²	0,0098000	39,39	0,36
Insumo	021009 IOPE5	PONTALETE DE MADEIRA BRUTA DE 3" 8.0 X 8.0 CM (LABOR)	Material	M	6,5900000	11,37	74,92
Insumo	037502 IOPE5	ESMALTE SINTETICO (LABOR)	Material	L	1,3568000	26,11	38,13
Insumo	038001 IOPE5	AGUARAZ MINERAL (LABOR)	Material	L	0,3382000	13,36	4,53
Insumo	020503 IOPE5	AREIA LAVADA MEDIA (LABOR)	Material	m³	0,0482500	102,09	4,92
Insumo	020505 IOPE5	CAL HIDRATADO P/ ARGAMASSA CH III (LABOR)	Material	KG	1,6950760	0,82	1,05
Insumo	020508 IOPE5	CIMENTO PORTLAND CP III - 40 (LABOR)	Material	KG	8,5353450	0,47	4,01
Insumo	020519 IOPE5	BRITA 3 (LABOR)	Material	m³	0,0600000	110,25	6,61
Insumo	022586 IOPE5	BLOCO CERÂMICO 10 FUROS 09X19X19CM - DA FABRICA (LABOR)	Material	UN	0,2750000	0,65	0,17
Insumo	027010 IOPE5	ARAME RECOZIDO N.18 BWG (LABOR)	Material	KG	0,0024010	16,34	0,03
Insumo	028008 IOPE5	DESMOLDANTE PARA FORMAS (LABOR)	Material	L	0,0039200	9,52	0,03
Insumo	030202 IOPE5	PORTA EM COMPENSADO LISA LEVE COLMEIA ESP.35MM,0.7X2.1M P/PINT. (LABOR)	Material	UN	0,0890000	147,88	10,18
Insumo	042521 IOPE5	LUVA DE PVC RIGIDO PARA ELETRODUTO 3/4" (LABOR)	Material	UN	1,5200000	1,41	2,14
Insumo	045520 IOPE5	TOMADA (MÓDULO) PAD BRAS 2 P+T 10A/250V NBR 14136 S/ ESPELH (LABOR)	Material	UN	0,1400000	20,40	2,85
Insumo	046504 IOPE5	LAMPADA INCANDESCENTE 60W (LABOR)	Material	UN	0,1400000	5,52	0,77
Insumo	047561 IOPE5	CHUVEIRO ELÉTRICO EM PVC - TIPO DUCHA (LABOR)	Material	UN	0,0700000	83,38	5,83
Insumo	062520 IOPE5	TE DE PVC SOLDÁVEL DE 25MM (LABOR)	Material	UN	0,1400000	1,25	0,17
Insumo	082543 IOPE5	JOELHO 90 DE PVC P/ ESGOTO DE 100MM (LABOR)	Material	UN	0,0700000	7,77	0,54
Insumo	062549 IOPE5	TUBO DE PVC DE 1 1/2" P/ DESCARGA (LABOR)	Material	UN	0,0700000	13,01	0,91
Insumo	083521 IOPE5	REGISTRO DE PRESSAO CROMADO 3/4" (LABOR)	Material	UN	0,0700000	68,87	4,82
Insumo	064006 IOPE5	VALVULA DE PVC 1" C/ UNHO (LABOR)	Material	UN	0,0700000	5,91	0,41

10

Y

6/13

003100

Insumo	089513	IOPESES	ADESIVO PARA TUBO DE PVC RIGIDO (LABOR)	Material	KG	0,0179140	55,73	0,99
Insumo	010111	IOPESES	CARPINTEIRO (OFICIAL - SINDUSCON) (LABOR)	Mão de Obra	H	1,6303400	21,35	34,80
Insumo	026560	IOPESES	PREGO - PRECO MEDIO DAS BITOLAS (LABOR)	Material	KG	0,2770000	14,95	4,14
Insumo	021032	IOPESES	CHAPA COMPENSADA RESINADA ESP. 12MM (LABOR)	Material	m²	3,0000000	41,80	125,40
Insumo	010140	IOPESES	PINTOR (OFICIAL - SINDUSCON) (LABOR)	Mão de Obra	H	1,6656000	21,35	39,83
Insumo	010121	IOPESES	ARMADOR (OFICIAL - SINDUSCON) (LABOR)	Mão de Obra	H	0,0096040	21,35	0,20
Insumo	025513	IOPESES	TELHA FIBROCIMENTO ONDULADA DE 6MM (LABOR)	Material	m²	1,5755000	26,94	42,44
Insumo	026503	IOPESES	CONJUNTO VEDACAO ELASTICA (LABOR)	Material	UN	1,9454000	0,65	1,26
Insumo	026548	IOPESES	BUCHA PLASTICA COM PARAFUSO - 8MM (LABOR)	Material	UN	0,8200000	0,29	0,23
Insumo	026550	IOPESES	PARAFUSO CROMADO P/ FIXACAO SANITARIOS (LABOR)	Material	UN	0,2800000	8,73	2,44
Insumo	031601	IOPESES	DOBRADICA EM LATAO CROMADO 3 X 2. 1/2" C/ PARAFUSO (LABOR)	Material	UN	0,6900000	24,83	17,13
Insumo	045501	IOPESES	INTERRUPTOR (MODULO) 1 TECLA SIMPLES 10A/250V & ESPELHO (LABOR)	Material	UN	0,1400000	15,00	2,10
Insumo	062502	IOPESES	TUBO DE PVC SOLDAVEL MARROM 25MM (AGUA FRIA) - TIGRE, AMANCO OU EQUIVALENTE (LABOR)	Material	M	1,4210700	3,41	4,84
Insumo	062511	IOPESES	JOELHO 90 DE PVC SOLDAVEL DE 25MM (LABOR)	Material	UN	0,4100000	0,81	0,33
Insumo	062540	IOPESES	JOELHO 90 DE PVC P/ ESGOTO DE 40MM (LABOR)	Material	UN	0,2800000	1,94	0,54
Insumo	068514	IOPESES	SOLUCAO LIMPADORA PARA PVC RIGIDO (LABOR)	Material	L	0,0259650	50,05	1,29
Insumo	020985	IOPESES	SARRAFO DE MADEIRA PINUS 10 X 2. 5CM (LABOR)	Material	M	0,0049000	5,79	0,02
Insumo	020517	IOPESES	BRITA 1 (LABOR)	Material	m³	0,0013820	110,25	0,15
Insumo	026517	IOPESES	PARAFUSO GALVANIZADO P/ TELHA (FIXACAO EM MADEIRA), 5/16" X 110MM (LABOR)	Material	UN	1,9454000	1,46	2,84
Insumo	042502	IOPESES	ELETRODUTO DE PVC RIGIDO 3/4" - ROSCAVEL SEM LUNA (LABOR)	Material	M	1,5180000	3,90	5,92
Insumo	042511	IOPESES	CURVA DE PVC RIGIDO PARA ELETRODUTO DE 3/4" (LABOR)	Material	UN	0,7600000	3,58	2,70
Insumo	043005	IOPESES	CABO FLEX ISOL. TERMOPLAST. 750V - 2,50 MM2 - 70" (LABOR)	Material	M	2,8152000	2,10	5,91
Insumo	043006	IOPESES	CABO FLEX ISOL. TERMOPLAST. 750V - 4,00 MM2 - 70" (LABOR)	Material	M	2,6316000	3,47	9,13
Insumo	045104	IOPESES	CAIXA PVC 4 X 2" - IP40 - TIGRE OU EQUIVALENTE (LABOR)	Material	UN	0,3400000	2,76	0,93
Insumo	046525	IOPESES	ESPELHO 4X2", LINHA BRANCA (LABOR)	Material	UN	0,4200000	5,71	2,39
Insumo	049505	IOPESES	BOCAL PORCELANA C/ ROSCA P/ LAMPADA INCANDESCENTE (LABOR)	Material	UN	0,1400000	3,68	0,51
Insumo	062111	IOPESES	ADAPTADOR PVC SOLDAVEL PARA REGISTRO 25MM X 3/4" (LABOR)	Material	UN	0,2800000	0,89	0,24
Insumo	062530	IOPESES	TUBO DE ESGOTO PRIMARIO DE PVC BRANCO SERIE NORMAL(1. 1/2") - 40MM - TIGRE, AMANCO OU EQUIVALENTE (LABOR)	Material	M	0,3232000	5,19	1,67
Insumo	062533	IOPESES	TUBO DE ESGOTO PRIMARIO DE PVC BRANCO SERIE NORMAL (4") - 100MM - TIGRE, AMANCO OU EQUIVALENTE (LABOR)	Material	M	0,1918000	15,45	2,96
Insumo	065502	IOPESES	BACIA SIFONADA DE LOUCA BRANCA (LABOR)	Material	UN	0,0700000	156,74	10,97
Insumo	067578	IOPESES	RAIO SIFONADO 100X40MM C/ GRELHA PVC, AKROS MAR REF. (LABOR)	Material	UN	0,0700000	11,10	0,77
Insumo	069505	IOPESES	ENGATES DE PVC (LABOR)	Material	UN	0,0700000	5,53	0,38
Insumo	069509	IOPESES	ASSENTO DE PLASTICO PARA VASO SANITARIO (LABOR)	Material	UN	0,0700000	42,28	2,95
Insumo	069512	IOPESES	FITA DE VEDACAO 18MM X 50M (LABOR)	Material	M	0,5236000	0,10	0,05
Insumo	010139	IOPESES	PEDEIREIRO - (OFICIAL - SINDUSCON) (LABOR)	Mão de Obra	H	0,3979200	21,35	8,49
Insumo	010115	IOPESES	ELETRICISTA (OFICIAL - SINDUSCON) (LABOR)	Mão de Obra	H	1,1244000	21,35	24,00
Insumo	010150	IOPESES	TELHADISTA - (OFICIAL - SINDUSCON) (LABOR)	Mão de Obra	H	0,3178400	21,35	6,78
Insumo	026569	IOPESES	PREGO 18X27 (LABOR)	Material	KG	0,0014700	14,26	0,02
Insumo	020518	IOPESES	BRITA 2 (LABOR)	Material	m³	0,0031860	110,25	0,35
Insumo	021517	IOPESES	ACO CA-50 DE 8.0MM (LABOR)	Material	KG	0,1380590	5,98	0,82
Insumo	022502	IOPESES	BLOCO DE CONCRETO 9 X 19 X 39CM - VEDACAO (LABOR)	Material	UN	2,5734800	2,12	5,45
Insumo	024015	IOPESES	ADITIVO SIKA 1 (LABOR)	Material	KG	0,0840000	4,97	0,41
Insumo	026549	IOPESES	BUCHA PLASTICA 8MM (LABOR)	Material	UN	0,2800000	0,12	0,03
Insumo	031516	IOPESES	TARGETA FIO REDONDO 2" (LABOR)	Material	UN	0,1380000	3,15	0,43
Insumo	031518	IOPESES	FECHADURA DE SEGURANCA ALIANCA MARCA REFERENCIA (LABOR)	Material	UN	0,6900000	72,73	50,18
Insumo	045519	IOPESES	TOMADA (MODULO) PAD BRAS 2 P+T 20A/250V NBR 14136 S/ ESPELHO (LABOR)	Material	UN	0,1400000	22,50	3,15
Insumo	048502	IOPESES	BUCHA DE ALUMINIO FUNDIDO 3/4" C/ ROSCA BSP. WETZEL OU EQUIVALENTE (LABOR)	Material	UN	0,4100000	1,02	0,41
Insumo	048516	IOPESES	ARRUELA DE ALUMINIO FUNDIDO 3/4" - WETZEL OU EQUIVALENTE (LABOR)	Material	UN	0,4100000	0,54	0,22
Insumo	048534	IOPESES	ABRACADEIRA TIPO "U" P/ FIXACAO ELETRODUTO 3/4" (LABOR)	Material	UN	0,4100000	0,40	0,16
Insumo	063502	IOPESES	REGISTRO DE GAVETA BRUTO 20MM - 3/4" (LABOR)	Material	UN	0,0700000	31,84	2,22
Insumo	064709	IOPESES	ANEL DE CERA PARA BACIA SANITARIA (LABOR)	Material	UN	0,0700000	12,12	0,84
Insumo	065002	IOPESES	CABA DE DESCARGA PLASTICA SOBREPOR BRANCA 6/9 LITROS (LABOR)	Material	UN	0,0700000	58,28	4,08
Insumo	065509	IOPESES	LAVATORIO DE LOUCA BRANCA SEM COLUMNA (LABOR)	Material	UN	0,0700000	76,28	5,48
Insumo	066049	IOPESES	TORNERA EM PVC PARA LAVATORIO (LABOR)	Material	UN	0,0700000	12,12	0,84
Insumo	080125	IOPESES	BETONEIRA 320 L (E301) (LABOR)	Equipamento	H	0,0038990	34,22	0,12

MO sem LS => 299,03 LS => 0,00 MO com LS => 299,03
 Valor do BDI => 182,03 Valor com BDI => 933,29
 Quant. => 10,5000000 Preço Total => 8.798,54

ESTEFANIA DE SOUSA FERREIRA
A.03875
971400

Assinado de forma digital por ESTEFANIA DE SOUSA FERREIRA
875971400
Data: 2023.12.06 13:30:34 -05'00'

003194

Composição	Código Banco	Descrição	Tipo	Und	Quant.	Valor Unit	Total		
1.4	SN 002	Proprio	ADMINISTRAÇÃO LOCAL	CANT - CANTEIRO DE OBRAS	MÊS	1,0000000	5.709,07	5.709,07	
Composição Auxiliar	90776	SINAPI	ENCARREGADO GERAL COM ENCARGOS COMPLEMENTARES	SEDI - SERVIÇOS DIVERSOS	H	103,0000000	29,81	3.070,43	
Composição Auxiliar	90778	SINAPI	ENGENHEIRO CIVIL DE OBRA PLENO COM ENCARGOS COMPLEMENTARES	SEDI - SERVIÇOS DIVERSOS	H	22,7000000	116,24	2.636,64	
				MO sem LS =>	5.524,55	LS =>	0,00	MO com LS =>	5.524,55
				Valor do BDI =>	1.383,30			Valor com BDI =>	7.092,37
				Quant. =>	5,0000000	Preço Total =>			36.481,85

SERVIÇOS DE TERRAPLANAGEM								138.772,90	
Composição	Código Banco	Descrição	Tipo	Und	Quant.	Valor Unit	Total		
2.1	5502114	SICRO3	Escavação, carga e transporte de material de 1ª categoria - DMT de 1.000 a 1.200 m - caminho de serviço em leito natural - com escavadeira e caminhão basculante de 14 m³	m³	1,0000000	6,89	6,89		
A Equipamentos									
Insumo	E9687	SICRO3	Caminhão basculante com capacidade de 14 m³ - 188 kW	Quantidade	Utilização	Custo Operacional	Custo Horário		
				5,0000000	Operativa 0,96 Improdutiva 0,04	Operativa 249,3440 Improdutiva 66,5083	1.210,1525		
Insumo	E9515	SICRO3	Escavadora hidráulica sobre esteira com capacidade de 1,56 m³ - 118 kW	1,0000000	1,00	0,00	271,6547	115,1042	271,6547
Custo Horário de Equipamentos =>								1.481,8072	
B Mão de Obra									
Insumo	P9824	SICRO3	Servente	Quantidade		Salário Hora	Custo Horário		
				1,0000000		18,2567	18,2567		
Custo Horário da Mão de Obra =>								18,2567	
Adc.M.O. - Ferramentas (0,0%) =>								0,0000	
Custo Horário de Execução =>								1.500,0639	
Fator de Influência da Chuva - FIC =>								0,0288	
Custo do FIC =>								0,1735	
Produção de Equipe =>								230,1900	
Custo Unitário de Execução =>								6,5166	
				MO sem LS =>	0,08	LS =>	0,00	MO com LS =>	0,08
				Valor do BDI =>	1,62			Valor com BDI =>	8,31
				Quant. =>	8,600,0000000	Preço Total =>			71.668,00

Composição	Código Banco	Descrição	Tipo	Und	Quant.	Valor Unit	Total		
2.2	3501703	SICRO3	Desmatamento, desboscamento, limpeza de área e estocagem do material de limpeza com árvores de diâmetro até 0,15 m	m²	1,0000000	0,44	0,44		
A Equipamentos									
Insumo	E9541	SICRO3	Trator sobre esteiras com lâmina - 259 kW	Quantidade	Utilização	Custo Operacional	Custo Horário		
				1,0000000	Operativa 1,00 Improdutiva 0,00	833,5018 230,7943	833,5018		
Custo Horário de Equipamentos =>								833,5018	
B Mão de Obra									
Insumo	P9824	SICRO3	Servente	Quantidade		Salário Hora	Custo Horário		
				2,0000000		18,2567	36,5134		
Custo Horário da Mão de Obra =>								36,5134	
Adc.M.O. - Ferramentas (0,0%) =>								0,0000	
Custo Horário de Execução =>								870,0152	
Fator de Influência da Chuva - FIC =>								0,0044	
Custo do FIC =>								0,0019	
Produção de Equipe =>								1.532,8100	
Custo Unitário de Execução =>								0,4371	
				MO sem LS =>	0,02	LS =>	0,00	MO com LS =>	0,02
				Valor do BDI =>	0,10			Valor com BDI =>	0,54
				Quant. =>	1,00000000000	Preço Total =>			18.832,00

Composição	Código Banco	Descrição	Tipo	Und	Quant.	Valor Unit	Total		
2.3	5914374	SICRO3	Transporte com caminhão basculante de 10 m³ - rodovia em revestimento primário	tkm	1,0000000	0,81	0,81		
A Equipamentos									
Insumo	E9579	SICRO3	Caminhão basculante com capacidade de 10 m³ - 188 kW	Quantidade	Utilização	Custo Operacional	Custo Horário		
				1,0000000	Operativa 1,00 Improdutiva 0,00	244,3056 62,2610	244,3056		
Custo Horário de Equipamentos =>								244,3056	
Custo Horário de Execução =>								244,3056	
Fator de Influência da Chuva - FIC =>								0,0288	
Custo do FIC =>								0,0209	
Produção de Equipe =>								311,2500	
Custo Unitário de Execução =>								0,7848	
				MO sem LS =>	0,00	LS =>	0,00	MO com LS =>	0,00
				Valor do BDI =>	0,19			Valor com BDI =>	1,00
				Quant. =>	1,00000000000	Preço Total =>			10.170,36

Composição	Código Banco	Descrição	Tipo	Und	Quant.	Valor Unit	Total	
2.4	4915998	SICRO3	Reconformação da plataforma	m²	1,0000000	0,07	0,07	
A Equipamentos								
Insumo	E9524	SICRO3	Motoniveladora - 93 kW	Quantidade	Utilização	Custo Operacional	Custo Horário	
				1,0000000	Operativa 1,00 Improdutiva 0,00	197,4050 12,340	197,4050	
Custo Horário de Equipamentos =>								197,4050
B Mão de Obra								
Insumo	P9824	SICRO3	Servente	Quantidade		Salário Hora	Custo Horário	
				1,0000000		18,2567	18,2567	
Custo Horário da Mão de Obra =>								18,2567
Adc.M.O. - Ferramentas (0,0%) =>								0,0000

ESTEFANIA DE SOUSA FERREIRA 03875971400
 Assinado de forma digital por ESTEFANIA DE SOUSA FERREIRA 03875971400
 Dados: 2022.12.06 13:31:01 -03'00'

X

RUA MARLY SARNEY - CENTRO - Apalândia / MA

(Handwritten signature)

(Handwritten signature)

8/13

003205

Custo Horário de Execução => 215,9417
Fator de Influência da Chuva - FIC => 0,0266
Custo do FIC => 0,0019
Produção de Equipe => 3.053,9300
Custo Unitário de Execução => 0,0708
MO sem LS => 0,01 LS => 0,00 MO com LS => 0,01
Valor do BDI => 0,01 Valor com BDI => 0,08
Quant. => 3.000,000000 Preço Total => 3.440,00

2.5	Código Banco	Descrição	Tipo	Und	Quant.	Valor Unit.	Total
Composição	5502978 SICRO3	Compactação de aterro a 100% do Proctor normal		m ²	1,0000000	3,82	3,82
A	Código Banco	Equipamentos	Quantidade	Utilização	Custo Operacional	Custo Horário	
Insumo	E9571 SICRO3	Caminhão tanque com capacidade de 10.000 l - 188 kW	1,0000000	Operativa 0,90 Improdutiva 0,10	Operativa 290,6423 Improdutiva 60,5145	287,6295	
Insumo	E9518 SICRO3	Grade de 24 discos rebocável de D = 60 cm (24")	1,0000000	0,52 0,48	3,7951 2,6428	3,2420	
Insumo	E9524 SICRO3	Motorveladora - 93 kW	1,0000000	0,29 0,71	197,4050 73,2240	109,2365	
Insumo	E9885 SICRO3	Rolo compactador pé de carneiro vibratório autopropelido por pneus de 11,6" - 82 kW	1,0000000	1,00 0,00	152,8786 55,5230	152,8786	
Insumo	E9577 SICRO3	Trator agrícola sobre pneus - 77 kW	1,0000000	0,52 0,48	113,6842 30,5822	73,7952	
						Custo Horário de Equipamentos =>	608,7818

B	Código Banco	Mão de Obra	Quantidade	Salário Hora	Custo Horário	
Insumo	P9824 SICRO3	Servente	1,0000000	18,2567	18,2567	
					Custo Horário da Mão de Obra =>	18,2567
					Adc.M.O. - Ferramentas (0,0%) =>	0,0000
					Custo Horário de Execução =>	625,0385
					Fator de Influência da Chuva - FIC =>	0,0266
					Custo do FIC =>	0,0890
					Produção de Equipe =>	168,2000
					Custo Unitário de Execução =>	3,7160
					MO sem LS =>	0,11
					Valor do BDI =>	0,92
					Quant. =>	6.600,000000
					Preço Total =>	40.784,00

3 SERVIÇOS DE REVESTIMENTO PRIMÁRIO 116.888,40

3.1	Código Banco	Descrição	Tipo	Und	Quant.	Valor Unit.	Total
Composição	5502985 SICRO3	Limpeza mecanizada da camada vegetal		m ²	1,0000000	0,37	0,37

A	Código Banco	Equipamentos	Quantidade	Utilização	Custo Operacional	Custo Horário	
Insumo	E9540 SICRO3	Trator sobre esteiras com lâmina - 127 kW	1,0000000	Operativa 1,00 Improdutiva 0,00	Operativa 208,8518 Improdutiva 67,5511	208,8518	
						Custo Horário de Equipamentos =>	208,8518

B	Código Banco	Mão de Obra	Quantidade	Salário Hora	Custo Horário	
Insumo	P9824 SICRO3	Servente	1,0000000	18,2567	18,2567	
					Custo Horário da Mão de Obra =>	18,2567
					Adc.M.O. - Ferramentas (0,0%) =>	0,0000
					Custo Horário de Execução =>	227,1085
					Fator de Influência da Chuva - FIC =>	0,0266
					Custo do FIC =>	0,0097
					Produção de Equipe =>	622,9500
					Custo Unitário de Execução =>	0,3646
					MO sem LS =>	0,03
					Valor do BDI =>	0,08
					Quant. =>	3.000,000000
					Preço Total =>	4.500,00

3.2	Código Banco	Descrição	Tipo	Und	Quant.	Valor Unit.	Total
Composição	5502986 SICRO3	Expurgo de jazida		m ²	1,0000000	2,12	2,12

A	Código Banco	Equipamentos	Quantidade	Utilização	Custo Operacional	Custo Horário	
Insumo	E9540 SICRO3	Trator sobre esteiras com lâmina - 127 kW	1,0000000	Operativa 1,00 Improdutiva 0,00	Operativa 208,8518 Improdutiva 67,5511	208,8518	
						Custo Horário de Equipamentos =>	208,8518

B	Código Banco	Mão de Obra	Quantidade	Salário Hora	Custo Horário	
Insumo	P9824 SICRO3	Servente	1,0000000	18,2567	18,2567	
					Custo Horário da Mão de Obra =>	18,2567
					Adc.M.O. - Ferramentas (0,0%) =>	0,0000
					Custo Horário de Execução =>	227,1085
					Fator de Influência da Chuva - FIC =>	0,0266
					Custo do FIC =>	0,0548
					Produção de Equipe =>	110,1300
					Custo Unitário de Execução =>	2,0622
					MO sem LS =>	0,17
					Valor do BDI =>	0,51
					Quant. =>	3.000,000000
					Preço Total =>	7.880,00

3.3	Código Banco	Descrição	Tipo	Und	Quant.	Valor Unit.	Total
Composição	4016008 SICRO3	Escavação e carga de material de jazida com trator de 127 kW e carregadeira de 3,4 m ³		m ³	1,0000000	2,99	2,99

A	Código Banco	Equipamentos	Quantidade	Utilização	Custo Operacional	Custo Horário
Insumo	E9540 SICRO3	Trator sobre esteiras com lâmina - 127 kW	1,0000000	Operativa 1,00 Improdutiva 0,00	Operativa 208,8518 Improdutiva 67,5511	208,8518

9/13

003100

Insumo	E9511 SICRO3	Carrageadeiras de pneus com capacidade de 3,40 m ³ - 195 kW	1,0000000	1,00	0,00	312,6079	137,1900	312,6079	
Insumo	E9540 SICRO3	Treitor sobre esteiras com lâmina - 127 kW	2,0000000	0,86	0,14	208,8518	87,5511	378,1394	
Custo Horário de Equipamentos =>								890,7473	
B	Código Banco	Mão de Obra	Quantidade					Salário Hora	Custo Horário
Insumo	P9824 SICRO3	Servente	1,0000000					18,2567	18,2567
Custo Horário da Mão de Obra =>								18,2567	
Adc.M.O. - Ferramentas (0,0%) =>								0,0000	
Custo Horário de Execução =>								709,0040	
Fator de Influência da Chuva - FIC =>								0,0268	
Custo do FIC =>								0,0774	
Produção de Equipe =>								243,8200	
Custo Unitário de Execução =>								2,9079	
MO sem LS =>								0,07	
Valor do BDI =>								0,72	
Quant. =>								8.800,0000000	
Preço Total =>								31.908,00	

3.4	Código Banco	Descrição	Tipo	Und	Quant.	Valor Unit	Total	
Composição	3914374 SICRO3	Transporte com caminhão basculante de 10 m ³ - rodovia em revestimento primário		km	1,0000000	0,81	0,81	
A	Código Banco	Equipamentos	Quantidade	Utilização		Custo Operacional		Custo Horário
Insumo	E9579 SICRO3	Caminhão basculante com capacidade de 10 m ³ - 188 kW	1,0000000	Operativa	Improdutiva	Operativa	Improdutiva	
Custo Horário de Equipamentos =>								244,3056
Custo Horário de Execução =>								244,3056
Fator de Influência da Chuva - FIC =>								0,0268
Custo do FIC =>								0,0209
Produção de Equipe =>								311,2800
Custo Unitário de Execução =>								0,7849
MO sem LS =>								0,00
Valor do BDI =>								0,19
Quant. =>								100000000
Preço Total =>								34.520,40

3.5	Código Banco	Descrição	Tipo	Und	Quant.	Valor Unit	Total		
Composição	3502978 SICRO3	Compactação de aterros a 100% do Proctor normal		m ²	1,0000000	3,82	3,82		
A	Código Banco	Equipamentos	Quantidade	Utilização		Custo Operacional		Custo Horário	
Insumo	E9571 SICRO3	Caminhão tanque com capacidade de 10.000 l - 188 kW	1,0000000	Operativa	Improdutiva	Operativa	Improdutiva		
Insumo	E9518 SICRO3	Grade de 24 discos rebocável de D = 60 cm (24")	1,0000000	0,90	0,10	290,6423	80,5145	267,6295	
Insumo	E9524 SICRO3	Motoniveladora - 93 kW	1,0000000	0,52	0,48	3,7951	2,6428	3,2420	
Insumo	E9524 SICRO3	Motoniveladora - 93 kW	1,0000000	0,29	0,71	197,4050	73,2240	109,2365	
Insumo	E9685 SICRO3	Rolo compactador pé de carneiro vibratório autopropelido por pneus de 11,5 l - 82 kW	1,0000000	1,00	0,00	152,8786	55,5230	152,8786	
Insumo	E9577 SICRO3	Treitor agrícola sobre pneus - 77 kW	1,0000000	0,52	0,48	113,6842	30,5822	73,7952	
Custo Horário de Equipamentos =>								806,7818	
B	Código Banco	Mão de Obra	Quantidade					Salário Hora	Custo Horário
Insumo	P9824 SICRO3	Servente	1,0000000					18,2567	18,2567
Custo Horário da Mão de Obra =>								18,2567	
Adc.M.O. - Ferramentas (0,0%) =>								0,0000	
Custo Horário de Execução =>								825,0385	
Fator de Influência da Chuva - FIC =>								0,0268	
Custo do FIC =>								0,0990	
Produção de Equipe =>								188,2000	
Custo Unitário de Execução =>								3,7180	
MO sem LS =>								0,11	
Valor do BDI =>								0,92	
Quant. =>								8.800,0000000	
Preço Total =>								40.784,00	

4	SERVIÇOS DE DRENAGEM							84.587,04	
4.1	Código Banco	Descrição	Tipo	Und	Quant.	Valor Unit	Total		
Composição	0804036 SICRO3	Corpo de B&TC D = 1,00 m PA1 - areia, estriada e brita e pedra de mão produzidas		m	1,0000000	582,80	582,80		
A	Código Banco	Equipamentos	Quantidade	Utilização		Custo Operacional		Custo Horário	
Insumo	E9686 SICRO3	Caminhão carroceria com guindauto com capacidade de 20 t.m - 136 kW	1,0000000	Operativa	Improdutiva	Operativa	Improdutiva		
Custo Horário de Equipamentos =>								263,7991	
B	Código Banco	Mão de Obra	Quantidade					Salário Hora	Custo Horário
Insumo	P9824 SICRO3	Servente	3,0000000					18,2567	54,7701
Custo Horário da Mão de Obra =>								54,7701	
Adc.M.O. - Ferramentas (0,0%) =>								0,0000	
Custo Horário de Execução =>								318,5882	
Fator de Influência da Chuva - FIC =>								0,0000	
Custo do FIC =>								0,0000	
Produção de Equipe =>								3,1129	
Custo Unitário de Execução =>								102,3516	
C	Banco Código	Material	Quantidade	Unidade	Preço Unitário		Custo Horário		
Insumo	SICRO3 M2175	Tubo de concreto armado PA1 - D = 1,00 m	1,0000000	m	343,4734		343,4734		
Custo Total do Material =>								343,4734	

10/13

000107

D	Banco Código	Atividades Auxiliares	Quantidade	Unidade	Preço Unitário	Custo Horário
Atividade Auxiliar	SICRO3 1106164	Concreto ciclopico fck = 20 MPa - confecção em betoneira e lançamento manual - areia enxofada, brita e pedra de mão produzidas	0,4020000	m³	208,7000	83,8974
Atividade Auxiliar	SICRO3 1109670	Argamassa de cimento e areia 1:4 - confecção em betoneira e lançamento manual - areia estrada	0,0073500	m³	266,0000	1,9551
Atividade Auxiliar	SICRO3 3103302	Fôrmas de tábuas de pinho para dispositivos de drenagem - utilização de 3 vezes - confecção, instalação e retirada	0,8000000	m²	63,8500	50,9200
Custo Total das Atividades =>						138,7725
			MO sem LS =>	68,86	LS =>	0,00
			Valor do BDI =>	141,16	MO com LS =>	68,86
					Valor com BDI =>	723,76
					Quant. =>	48,0000000
					Preço Total =>	34.740,48

4.2	Código Banco	Descrição	Tipo	Und	Quant.	Valor Unit	Total
Composição	0804339 SICRO3	Boca de BTTC D = 1,20 m - esconalade 5° - areia e brita comercial - alas r/m		un	1,0000000	3.008,87	3.008,87
Custo Horário de Execução =>							0,0000
Fator de Influencia da Chuva - FIC =>							0,0000
Custo do FIC =>							0,0000
Produção de Equipe =>							1,0000
Custo Unitário de Execução =>							0,0000

D	Banco Código	Atividades Auxiliares	Quantidade	Unidade	Preço Unitário	Custo Horário
Atividade Auxiliar	SICRO3 1107692	Concreto fck = 20 MPa - confecção em betoneira e lançamento manual - areia e brita comerciais	5,5030000	m³	353,5600	1.845,6407
Atividade Auxiliar	SICRO3 3103302	Fôrmas de tábuas de pinho para dispositivos de drenagem - utilização de 3 vezes - confecção, instalação e retirada	16,7200000	m²	63,8500	1.064,2280
Custo Total das Atividades =>						3.009,8687
			MO sem LS =>	932,64	LS =>	0,00
			Valor do BDI =>	729,29	MO com LS =>	932,64
					Valor com BDI =>	3.739,16
					Quant. =>	16,8000000
					Preço Total =>	59.826,56

6	RECUPERAÇÃO DE ÁREAS DEGRADADAS						3.200,00
5.1	Código Banco	Descrição	Tipo	Und	Quant.	Valor Unit	Total
Composição	SN 003 Próprio	REPARAÇÃO DE DANOS FÍSICOS AO MEIO AMBIENTE	ASTU - ASSENTAMENTO DE TUBOS E PECAS	M*	1,0000000	0,26	0,26
Composição Auxiliar	5857 SINAPI	TRATOR DE ESTEIRAS, POTÊNCIA 347 HP, PESO OPERACIONAL 38,5 T, COM LÂMINA 6,70 M3 - CHI DIURNO. AF_06/2014	CHOR - CUSTOS HORÁRIOS DE MAQUINAS E EQUIPAMENTOS	CHI	0,0018867	148,43	0,25
Composição Auxiliar	88316 SINAPI	SERVEnte COM ENCARGOS COMPLEMENTARES	SEDI - SERVIÇOS DIVERSOS	H	0,0010000	15,56	0,01
			MO sem LS =>	0,03	LS =>	0,00	0,03
			Valor do BDI =>	0,06	MO com LS =>	0,32	0,32
					Valor com BDI =>	0,32	0,32
					Quant. =>	3,000000000	3.200,00

Tipo de Licitação: TOMADA DE PREÇOS
 Abertura da Licitação: 07/12/2022 08:00
 Número do Processo Licitatório: 010/2022-CPL

Total sem BDI: 347.107,80
 Total do BDI: 83.073,51
 Total Geral: 430.181,31

ESTEFANIA DE SOUSA
 FERREIRA:0387597140
 0

Assinado de forma digital por
 ESTEFANIA DE SOUSA
 FERREIRA:03875971403
 Data: 2022.12.06 13:42:17 -05'00'

Sector de Engenharia

003198

COMPOSIÇÃO ANALÍTICA DE LDI OU BDI

Proponente:	MOSAICO CONSTRUÇÕES E SERVIÇOS EIRELI
Empreendimento:	RECUPERAÇÃO DE ESTRADAS VICINAIS NO MUNICÍPIO DE BURITIRANA/MA
Tipo de Obra:	Construção de Rodovias (Pavimentação Urbana)
Base de Cálculo do ISS da Prefeitura:	100,00%
Orçamento Desonerado? (Sim ou Não)	NÃO

DESCRIÇÃO	VALORES DE REFERÊNCIA - %			BDI ADOTADO - %
	(1º Quartil)	MÉDIA	(3º Quartil)	
Administração Central	3,80	4,01	4,67	3,80
Seguros e Garantias (*)	0,32	0,40	0,74	0,32
Riscos	0,50	0,56	0,97	0,50
Despesas Financeiras	1,02	1,11	1,21	1,10
Lucro	6,64	7,30	8,69	7,29
COFINS	3,00	3,00	3,00	3,00
PIS	0,65	0,65	0,65	0,65
ISS (**)	2,00	3,50	5,00	5,00
	0,00	0,00	0,00	0,00
LIMITE BDI C/ DESONERAÇÃO				
LIMITE BDI S/ DESONERAÇÃO	19,60	20,97	24,23	24,23

Fonte da composição, valores de referência e fórmula do BDI: Acórdão 2622/2013-TCU-Plenário

Desoneração: Lei nº13.161/2015

Verificação do BDI: **OK**

Os valores de BDI acima foram calculados com emprego da fórmula abaixo:

$$BDI = \frac{(1 + AC + S + R + G)(1 + DF)(1 + L)}{(1 - I)} - 1$$

Onde:

AC = taxa de rateio da Administração Central;

DF = taxa das despesas financeiras;

R, S, G = taxa de risco, seguro e garantia do empreendimento;

I = taxa de tributos (Onerado: I = COFINS+PIS+ISS / Desonerado: I = COFINS+PIS+ISS+CPRB);

L = taxa de lucro.

Declaro para os devidos fins que, conforme legislação tributária municipal, a base de cálculo do ISS para Construção de Rodovias (Pavimentação Urbana) é de 100%, com a respectiva alíquota de 5%. Declaramos ainda que adotamos orçamento Sem Desoneração e que esta é a alternativa mais adequada para a Administração Pública.

Profissional:
CREA/MA:



ESTEFANIA DE SOUSA
FERREIRA:03875971400

Assinado de forma digital por
ESTEFANIA DE SOUSA
FERREIRA:03875971400
Dados: 2022.12.06 13:45:06 -03'00'

Resp. Tomador:
Cargo:



12/13

OBJETO: RECUPERAÇÃO DE ESTRADAS VICINAIS NO MUNICÍPIO DE BURITIRANA/MA

COMPOSIÇÃO DE ENCARGOS SOCIAIS

GRUPO A			
A1	INSS	20,00	20,00
A2	SESI	1,50	1,50
A3	SENAI	1,00	1,00
A4	INCRA	0,20	0,20
A5	SEBRAE	0,60	0,60
A6	SALÁRIO EDUCAÇÃO	2,50	2,50
A7	SÉGURO CONTRA ACIDENTES DE TRABALHO	3,00	3,00
A8	FGTS	8,00	8,00
A9	SECONCI	1,00	1,00
A	TOTAL	37,80	37,80
GRUPO B			
B1	REPOUSO SEMANAL REMUNERADO	17,87	0,00
/MA 07 de ou	FERIADOS	3,95	0,00
B3	AUXÍLIO ENFERMIDADE	0,85	0,66
B4	13º SALÁRIO	10,84	8,33
B5	LICENÇA PATERNIDADE	0,07	0,06
B6	FAI TAS JUSTIFICADAS	0,72	0,56
B7	DIAS DE CHUVAS	1,48	0,00
B8	AUXÍLIO ACIDENTE DE TRABALHO	0,10	0,08
B9	FÉRIAS GOZADAS	9,13	7,02
B10	SALÁRIO MATERNIDADE	0,03	0,02
B	TOTAL DOS ENCARGOS SOCIAIS QUE RECEBEM INCIDÊNCIAS DE A	45,04	16,73
GRUPO C			
C1	AVISO PRÉVIO INDENIZADO	4,49	3,46
C2	AVISO PRÉVIO TRABALHADO	0,11	0,08
C3	FÉRIAS (INDENIZADAS)	4,54	3,49
C4	DÉPOSITO RESCISÃO SEM JUSTA CAUSA	3,11	2,39
C5	INDENIZAÇÃO ADICIONAL	0,38	0,29
C	TOTAL DOS ENCARGOS SOCIAIS QUE NÃO RECEBEM INCIDÊNCIAS GLOBAIS DE A	12,63	9,71
GRUPO D			
D1	REINCIDÊNCIA DE GRUPO A SOBRE GRUPO B	17,03	6,32
D2	REINCIDÊNCIA DE GRUPO A SOBRE AVISO PRÉVIO TRABALHADO E REINCIDÊNCIA DO FGTS SOBRE AVISO PRÉVIO INDENIZADO	0,40	0,31
D	TOTAL	17,43	6,63

ESTEFANIA DE SOUSA
FERREIRA:0387597140

Assinado de forma digital por
ESTEFANIA DE SOUSA
FERREIRA-03875971400
Dados: 2022.12.06 13:46:31
03'00'

0



J.K.S. ALVES & CIA. LTDA.

RUA RIO GRANDE DO NORTE, 172, SALA 03, JUÇARA, IMPERATRIZ - MA

CNPJ: 14.092.200/0001-26

I.E.: 12.364.834-3

600200

CARTA PROPOSTA

COMISSÃO PERMANENTE DE LICITAÇÃO - CPL

PREFEITURA MUNICIPAL DE BURITIRANA - MA

PROCESSO ADMINISTRATIVO: 15.027/2022

TOMADA DE PREÇO 010/2022

ENDEREÇO: Rua Senador La Rocque s/n Centro Buritirana - MA

DATA: 07 de dezembro de 2022

HORÁRIO: 09:00hrs (HORÁRIO LOCAL)

Prezados Senhores,

Após exames dos documentos de licitação, propomos realizar os serviços constantes da nossa Proposta Técnica, pelo valor total de **R\$ 478.000,00 (quatrocentos e setenta e oito mil reais)** conforme planilhas de custos e cronogramas de pagamentos, anexos.

Informamos que os preços ofertados são firmes e irrevogáveis durante o prazo e validade desta proposta. Declaramos estar incluso nos valores ofertados todos os tributos, custos e despesas diretos e/ou indiretos. São de nossa inteira responsabilidade as diferenças que porventura venham a ocorrer, resultantes de omissão ou incorreção na cotação da proposta. Os Pagamentos serão realizados a partir de medições mensais.

Prazo de Execução: **CONFORME CRONOGRAMA FISICO - FINANCEIRO**

Prazo de Validade da Proposta: **60 (sessenta)** dias contados da data de abertura das mesmas.

Comprometemo-nos em manter esta proposta durante o prazo estabelecido nos termos da Licitação em epígrafe, qual seja, a contar da data fixada para abertura das respectivas propostas.

PROPONENTE:

J.K.S. ALVES & CIA. LTDA.

RUA RIO GRANDE DO NORTE, 172, SALA 03, JUÇARA, IMPERATRIZ - MA

CNPJ: 14.092.200/0001-26

I.E.: 12.364.834-3

INFORMAÇÕES DO REPRESENTANTE QUE ASSINARÁ O CONTRATO

Representante legal que assinará o contrato: **ARTHUR AUGUSTO SILVA PORTO NIEMEYER**

CPF: 839.333.793-34

Procurador

Imperatriz - MA, 06 de dezembro de 2022

ARTHUR AUGUSTO SILVA PORTO NIEMEYER
839.333.793-34
PROCURADOR
J.K.S ALVES & CIA LTDA
CNPJ: 14.092.200/0001-26

E-mail: licitaitz@hotmail.com

Contato (99) 98448-4545

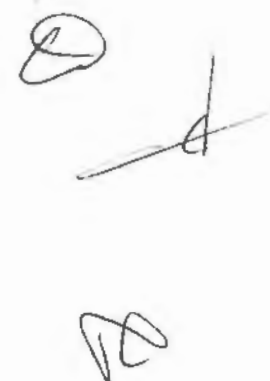



comercial

003201

PREFEITURA MUNICIPAL DE BURITIRANA-MA.
OBRA: RECUPERAÇÃO DE ESTRADAS VICINAIS NO MUNICÍPIO DE BURITIRANA-MA.
REFERÊNCIA: SICRO DNIT ABR/2022 - SINAPI AGO/2022 - SEM DESONERAÇÃO

PROPOSTA N.º 031624/2021

POVOADO ANIJO

ENCARGOS SOCIAIS: 112,90% e 70,87%

PLANILHA ORÇAMENTÁRIA							
ITEM	DISCRIMINAÇÃO DOS SERVIÇOS	UNIDADE	QUANTIDADE	Código de serviço SICRO DNIT	Preço unitário sem BDI	Preço unitário com BDI	P. TOTAL
1.0	SERVIÇOS INICIAIS						R\$ 63.223,46
1.1	Elaboração de projeto executivo	und	1,00	COMPOSIÇÃO PRÓPRIA			R\$ 13.922,33
1.2	Placa individualizada da obra	m ²	4,50	CPU-01	R\$ 522,58	R\$ 649,20	R\$ 2.921,40
1.3	Mobilização e desmobilização de equipamento	und	2,00	CPU-02	R\$ 3.833,04	R\$ 4.761,79	R\$ 9.523,58
1.4	Barracão de obras	m ²	10,50	CPU-03	R\$ 827,57	R\$ 1.028,09	R\$ 10.794,95
1.5	Administração local	mês	5,00	CPU-04	R\$ 4.195,64	R\$ 5.212,24	R\$ 26.061,20
2.0	SERVIÇOS DE TERRAPLANAGEM						R\$ 168.052,14
2.1	Escavação, carga e transporte de material de 1ª categoria - DMT de 1.000 a 1.200 m - caminho de serviço em leito natural - com escavadeira e caminhão basculante de 14 m ³	m ³	8600,00	5502114	R\$ 8,09	R\$ 10,05	R\$ 86.430,00
2.2	Desm. Dest. Limpeza áreas c/ arv. Diam. Até 0,15m	m ³	25800,00	5501700	R\$ 0,49	R\$ 0,61	R\$ 15.738,00
2.3	Transporte com caminhão basculante de 10 m ³ - rodovia em revestimento primário - Expurgo	tkm	10170,36	5914374	R\$ 0,97	R\$ 1,21	R\$ 12.306,14
2.4	Reconformação da Plataforma	m ²	43000,00	4915598	R\$ 0,09	R\$ 0,11	R\$ 4.730,00
2.5	Compactação de aterro a 100% do proctor normal	m ²	8600,00	5502978	R\$ 4,57	R\$ 5,68	R\$ 48.848,00
3.0	SERVIÇOS DE REVESTIMENTO PRIMÁRIO						R\$ 144.913,68
3.1	Limpeza mecanizada da camada vegetal da jazida / Retirada de expurgo	m ³	10000,00	5502985	R\$ 0,45	R\$ 0,56	R\$ 5.600,00
3.2	Expurgo de jazida	m ³	3000,00	5502986	R\$ 2,54	R\$ 3,16	R\$ 9.480,00
3.3	Escavação e carga de material de Jazida	m ³	8600,00	4016008	R\$ 3,67	R\$ 4,56	R\$ 39.216,00
3.4	Transporte com caminhão basculante de 10 m ³ - rodovia em revestimento primário	tkm	34520,40	5914374	R\$ 0,97	R\$ 1,21	R\$ 41.769,68
3.5	Compactação de aterros a 100% do Proctor normal	m ³	8600,00	5502978	R\$ 4,57	R\$ 5,68	R\$ 48.848,00
4.0	SERVIÇOS DE DRENAGEM						R\$ 93.010,72
4.1	CORPO BSTC D=1,00 M	m	48,00	0804036	R\$ 706,13	R\$ 877,23	R\$ 42.107,04
4.2	BOCA BSTC D=1,00 M	und	16,00	0804393	R\$ 2.560,96	R\$ 3.181,48	R\$ 50.903,68
5.0	RECUPERAÇÃO DE ÁREAS DEGRADADAS						R\$ 8.800,00
5.1	Recuperação de danos físicos ao meio ambiente	m ²	10000,0	CPU-05	R\$ 0,71	R\$ 0,88	R\$ 8.800,00
TOTAL							R\$ 478.000,00

Importa o seguinte orçamento em:

R\$ 478.000,00

QUATROCENTOS E SETENTA E OITO MIL REAIS



comercial

PREFEITURA MUNICIPAL DE BURITIRANA-MA.
 OBRA: RECUPERAÇÃO DE ESTRADAS VICINAIS NO MUNICÍPIO DE BURITIRANA-MA.
 REFERÊNCIA: SICRO DNIT ABR/2022 - SINAPI AGO/2022 - SEM DESONERAÇÃO

PROPOSTA N.º 031624/2021

003202

ENCARGOS SOCIAIS: 112,90% e 70,87%

MEMÓRIA DE CÁLCULO					
TRECHO I	POVOADO ANTIQO	EXTENSÃO	x	8600,00	M
EXTENSÃO TOTAL				8600,00	

DADOS			
Extensão Total (m)	=		8600,00
Largura Média (m)	=		5,00
Sub-base (m)	=		0,20
Base	=		0,20
DMT mat. jazida - aterro	=		2,23
DMT mat. jazida - cascalho	=		2,19
Empolamento	=		1,20
Peso Especifico Laterita	=		1,50

SERVIÇOS ÚNICOS					
1.1	Placa indicativa da obra				
	3,00	x		1,50	=
			QUANT.	1,00	=
					4,50 m²
1.2	Mobilização e desmobilização de equipamento				=
					2,00 km
1.3	Barracão de obras				
	comprimento (m)			Largura (m)	
	3,50	x		3,00	=
					10,50 m²
1.4	Administração local				=
					4000 m²
SERVIÇOS DE TERRE E FUNDAÇÕES					
2.1	Escavação e carga de material de jazida				
					=
					8600,00 m²
2.2	Desm. Dest. Limpeza áreas c/ arv. diam. até 0,15m				
		Comprimento (m)		Largura (m)	
	Limpeza (m²)	8600,00	x	3,00	=
					25800,00 m²
2.3	Transporte com caminhão basculante de 10 m³ - rodovia em revestimento primário - Expurgo				
	Limpeza (m²)		Espessura (m)		Bota-fora (m³)
	25800,00	x	0,10	=	2580,00
	Bota-fora (m³)		Peso específico		Bota-fora (m³)
	2580,00	x	1,50	=	3870,00
	Bota-fora (m³)		DMT - bota-fora		Empolamento
	3870,00	x	2,19	x	1,20
				=	30070,36 km
2.4	Reconformação da Plataformas				
		Comprimento (m)		Largura (m)	
		8600,00	x	5,00	=
					43000,00 m²
2.5	Compactação de aterro a 100% do proctor normal				
					8600,00 m²

+

AB

2

8



003203

PREFEITURA MUNICIPAL DE BURITIRANA-MA.
 OBRA: RECUPERAÇÃO DE ESTRADAS VICINAIS NO MUNICÍPIO DE BURITIRANA-MA.
 REFERÊNCIA: SICRO DNIT ABR/2022 - SINAPI AGO/2022 - SEM DESONERAÇÃO

PROPOSTA N.º 031624/2021

ENCARGOS SOCIAIS: 112,90% e 70,87%

MEMÓRIA DE CÁLCULO						
TRECHO:	POVOADO ANJICO	EXTENSÃO	=	8600,00	M	
EXTENSÃO TOTAL				8600,00		

DADOS			
Extensão Total (m)	=		8600,00
Largura Média (m)	=		5,00
Sub-base (m)	=		0,20
Base	=		0,20
DMT mat. Jazida - aterro	=		2,23
DMT mat Jazida - cascalho	=		2,19
Empolamento	=		1,20
Peso Específico Laterita	=		1,50

3.1	Limpeza superficial da área de jazida						
	Comprimento		Largura		Área (m²)		
	100,00	x	100,00	=			
3.2	Expurgo de material de jazida						
	Área (m²)		Espessura (m)				
	10000,00	x	0,30	=			
3.3	Escavação e carga de material de jazida						
	Área		Espessura (m)				
	43000,00	x	0,20	=			
3.4	Transporte com caminhão basculante de 10m³ - rodovia com revestimento primário						
	Escavação e carga (m³)		Peso específico		DMT JAZIDA		Empolamento
	8600	x	1,50	x	2,23	x	1,20
				=			
3.6	Compactação de aterro a 100% do proctor normal						
	Área		Espessura (m)				
	43000,00	x	0,20	=		8600,00 m³	

[Handwritten signatures and initials]



003201

PREFEITURA MUNICIPAL DE BURITIRANA-MA.
 OBRA: RECUPERAÇÃO DE ESTRADAS VICINAIS NO MUNICÍPIO DE BURITIRANA-MA.
 REFERÊNCIA: SICRO DNIT ABR/2022 - SINAPI AGO/2022 - SEM DESONERAÇÃO

PROPOSTA N.º 031624/2021

ENCARGOS SOCIAIS: 112,90% e 70,87%

MEMÓRIA DE CÁLCULO						
TRECHO I	POVOADO ANILCO	EXTENSÃO	=	8600,00	M	
EXTENSÃO TOTAL				8600,00		

DADOS			
Extensão Total (m)	=		8600,00
Largura Média (m)	=		5,00
Sub-base (m)	=		0,20
Base	=		0,20
DMT mat. Jazida - aterro	=		2,23
DMT mat. Jazida - cascalho	=		2,19
Empolamento	=		1,20
Piso Específico Laterita	=		1,50

4.0	SERVIÇOS DE DRENAGEM					
4.1	CORPO BSTC D=1,00 M					
		comprimento	=	6,00 m		
		quantidade de bueiros	=	8,00 und		
		Corpo de bueiro	=	48,00 m		
4.2	BOCA BSTC D=1,00 M					
		nº de bueiros	=	1,00 und		
		quantidade de bocas/bueiro	=	16,00 und		
		Bocas	=	16,00 und		
5.0	RECUPERAÇÃO DE ÁREAS DEGRADADAS					
5.1	Reparação de danos físicos ao meio ambiente					
		Comprimento (m)		Largura (m)		Área da Jazida (m²)
		100,00	x	100,00	=	10000,0 m²



CALCULO DA DMT

TRECHO 1	EXTENSÃO	(km)	JAZIDA	a	b	c	b+c	a	DMT
DMT (JAZIDA PRINCIPAL) DMT=(A ² +B ² /2(A+B))+C	8.600,00 m 8,60 km			0,07	4,07	4,53	8,60	0,07	2,2300
							16,58	20,50	
							b ² +c ²		OK!
							37,08		
BOTA FORA	EXTENSÃO	(km)	JAZIDA	a	b	c	b+c	a	DMT
DMT (JAZIDA PRINCIPAL) DMT=(A ² +B ² /2(A+B))+C	8.600,00 m 8,60 km			0,03	4,03	4,57	8,60	0,03	2,1900
							16,25	20,87	
							b ² +c ²		OK!
							37,12		

003205



PREFEITURA MUNICIPAL DE BURITIRANA-MA
 OBRA: RECUPERAÇÃO DE ESTRADAS VICINAIS NO MUNICÍPIO DE BURITIRANA-MA
 REFERÊNCIA: SICRO DNIT ABR/2022 - SINAPI AGO/2022 - SEM DESONERAÇÃO
 PROPOSTA N.º 031624/2021

ENCARGOS SOCIAIS: 112,90% e 70,87%

CRONOGRAMA FÍSICO-FINANCEIRO

ATIVIDADE	PRODUTO	MÊS 01	MÊS 02	MÊS 03	MÊS 04	MÊS 05	TOTAL					
META 01												
01	ELABORAÇÃO DE PROJETO EXECUTIVO	R\$ 13.922,33 100,00%	2,91%				R\$ 13.922,33					
META 02												
01	SERVIÇOS INICIAIS	R\$ 24.650,57 50,00%	5,16%			R\$ 24.650,57 50,00%	R\$ 49.301,13 10,31%					
02	SERVIÇOS DE TERRAPLENAGEM	R\$ 33.610,43 20,00%	7,03%	R\$ 33.610,43 20,00%	7,03%	R\$ 33.610,43 20,00%	7,03%	R\$ 33.610,43 20,00%	7,03%	R\$ 33.610,43 20,00%	7,03%	R\$ 168.052,14 35,16%
03	SERVIÇOS DE REVESTIMENTO PRIMÁRIO	R\$ 28.982,74 20,00%	6,06%	R\$ 28.982,74 20,00%	6,06%	R\$ 28.982,74 20,00%	6,06%	R\$ 28.982,74 20,00%	6,06%	R\$ 28.982,74 20,00%	6,06%	R\$ 144.913,68 30,32%
04	SERVIÇOS DE DRENAGEM	R\$ 18.602,14 20,00%	3,89%	R\$ 18.602,14 20,00%	3,89%	R\$ 18.602,14 20,00%	3,89%	R\$ 18.602,14 20,00%	3,89%	R\$ 18.602,14 20,00%	3,89%	R\$ 93.010,72 19,46%
05	RECUPERAÇÃO DE ÁREAS DEGRADADAS					R\$ 8.800,00 100,00%	1,84%					R\$ 8.800,00 1,84%
TOTAL		R\$ 119.768,20 25,06%	R\$ 91.195,31 18,99%	R\$ 91.195,31 18,99%	R\$ 91.195,31 18,99%	R\$ 114.645,87 23,98%		R\$ 478.000,00 100,00%				

031624



003207

PREFEITURA MUNICIPAL DE BURITIRANA-MA.
 OBRA: RECUPERAÇÃO DE ESTRADAS VICINAIS NO MUNICÍPIO DE BURITIRANA-MA.
 REFERÊNCIA: SICRO DNIT ABR/2022 - SINAPI AGO/2022 - SEM DESONERAÇÃO
 0
 PROPOSTA N.º 031624/2021

COMPOSIÇÃO DO BDI

Base de cálculo do ISS da Prefeitura: 100%
 Orçamento NÃO DESONERADO

1.0	CUSTOS INDIRETOS	5,25%
1.1	Administração Central	3,80%
1.2	Seguros	0,22%
1.3	Riscos	0,97%
1.4	Garantia	0,26%
2	Despesas Financeiras	1,11%
3.0	LUCRO	6,64%
3.1	Lucro	6,64%
BURITIRANA/MA, 0 TRIBUTOS		8,65%
4.1	Pis	0,65%
4.2	Cofins	3,00%
4.3	ISSQN	5,00%
4.4	CPRB	0,00%
5	TAXA TOTAL DE BDI	24,23%

OK

Fonte da composição, valores de referência e fórmula do BDI segundo Acórdão 2622/2013 do Tribunal de Contas da União – TCU, sendo feito o cálculo do BDI da seguinte maneira:

$$BDI = (((1+AC+S+R+G) \times (1+DF) \times (1+L)) / (1-I))$$

	limite do TCU
AC → Administração Central	5,50%
S → Seguro	0,50%
R → Riscos	1,27%
G → Garantia	0,50%
DF → Despesas Financeiras	1,39%
L → Taxa de Lucro/Remuneração	8,96%
I → Incidência de Impostos (PIS(0,65%), COFINS(3%), ISS(MUN.) CPRB 2%)	cprb a partir nov/15 - 4,50%
BDI PARA OBRAS RODOVIARIAS SEM CPRB	24,23%
BDI PARA OBRAS PREDIAIS SEM CPRB	25,00%
BDI PARA OBRAS DE SANEAMENTO SEM CPRB	26,44%



comercial

003208

PREFEITURA MUNICIPAL DE BURITIRANA-MA.
OBRA: RECUPERAÇÃO DE ESTRADAS VICINAIS NO MUNICÍPIO DE BURITIRANA-
REFERÊNCIA: SICRO DNIT ABR/2022 - SINAPI AGO/2022 - SEM DESONERAÇÃO

PROPOSTA N.º 031624/2021

ENCARGOS SOCIAIS SOBRE PREÇOS DA MÃO DE OBRA HORISTA E MENSALISTA			
DESCRIÇÃO	DESCRIÇÃO	HORISTA R\$	MENSALISTA R\$
GRUPO A			
A1	INSS	20,00	20,00
A2	SESI	1,50	1,50
A3	SENAI	1,00	1,00
A4	INCRA	0,20	0,20
A5	SEBRAE	0,60	0,60
A6	SALÁRIO EDUCAÇÃO	2,50	2,50
A7	SEGURO CONTRA ACIDENTES DE TRABALHO	3,00	3,00
A8	FGTS	8,00	8,00
A9	SECONCI	1,00	1,00
A	TOTAL	37,80	37,80
GRUPO B			
B1	REPOUSO SEMANAL REMUNERADO	17,87	0,00
MA, 07 de ou	FÉRIADOS	3,95	0,00
B3	AUXÍLIO ENFERMIDADE	0,85	0,66
B4	13º SALÁRIO	10,84	8,33
B5	LICENÇA PATERNIDADE	0,07	0,06
B6	FALTAS JUSTIFICADAS	0,72	0,56
B7	DIAS DE CHUVAS	1,48	0,00
B8	AUXÍLIO ACIDENTE DE TRABALHO	0,10	0,08
B9	FÉRIAS GOZADAS	9,13	7,02
B10	SALÁRIO MATERNIDADE	0,03	0,02
B	TOTAL DOS ENCARGOS SOCIAIS QUE RECEBEM INCIDÊNCIAS DE A	45,04	16,73
GRUPO C			
C1	AVISO PRÉVIO INDENIZADO	4,49	3,46
C2	AVISO PRÉVIO TRABALHADO	0,11	0,08
C3	FÉRIAS (INDENIZADAS)	4,54	3,49
C4	DEPÓSITO RESCISÃO SEM JUSTA CAUSA	3,11	2,39
C5	INDENIZAÇÃO ADICIONAL	0,38	0,29
C	TOTAL DOS ENCARGOS SOCIAIS QUE NÃO RECEBEM INCIDÊNCIAS GLOBAIS DE A	12,63	9,71
GRUPO D			
D1	REINCIDÊNCIA DE GRUPO A SOBRE GRUPO B	17,03	6,32
D2	REINCIDÊNCIA DE GRUPO A SOBRE AVISO PRÉVIO TRABALHADO E REINCIDÊNCIA DO FGTS SOBRE AVISO PRÉVIO INDENIZADO	0,40	0,31
D	TOTAL	17,43	6,63
TOTAL (A+B+C+D)		112,66	70,87



M C S COMERCIO E SERVICOS LTDA

CNPJ: 40.189.795/0001-42 - INSCRIÇÃO ESTADUAL: 12.676.980-0
CEL.: (98) 98887-0396 - Email: mcs.comercioeservicos.mcs@gmail.com

A
PREFEITURA MUNICIPAL DE BURITIRANA - MA
PROCESSO ADMINISTRATIVO Nº 15.027/2022
TOMADA DE PREÇO Nº 010/2022

003203

PROPOSTA DE PREÇO

Pela presente, submetemos à apreciação de Vossas Senhorias, a nossa proposta relativa a licitação em epígrafe, assumindo inteira responsabilidade por quaisquer erros ou omissões que venham a ser verificados na preparação da mesma e declaramos ainda que, temos pleno conhecimento das condições em que se desenvolverão os trabalhos e concordamos com a totalidade das instruções e critérios de qualificação definidos no edital.

A empresa **M C S COMERCIO E SERVICOS LTDA**, com sede na cidade de JOÃO LISBOA à Rua Manoel Barbosa s/n Lot. Recanto da Natureza, Bairro Bananinha, inscrita no CNPJ/MF sob o número **40.189.795/0001-42**, neste ato representada por **ALACIDE SOUSA ROCHA**, portador do CPF n.º **891.245.613-04**, e R.G. n.º **0000877588970 SESP/MA**. Apresenta sua proposta de preço para a Contratação de empresa especializada para a recuperação de estradas vicinais no município de Buritirana - MA

PREÇO GLOBAL R\$ 470.457,67 (QUATROCENTOS E SETENTA MIL QUATROCENTOS E CINQUENTA E SETE REAIS E SESENTA E SETE CENTAVOS)

Validade da proposta é de 60 (sessenta) dias

Dados Bancarios: BANCO DO BRASIL: Agencia 2787-1 conta corrente 33479-0 - **M C S COMERCIO E SERVICOS LTDA**

JOAO LISBOA 07 DE DEZEMBRO DE 2022



M C S COMERCIO E SERVICOS LTDA

CNPJ: 40.189.795/0001-42

ALACIDE SOUSA ROCHA

CPF nº 891.245.613-04

Sócio Administrador



Obra
Contratação de empresa especializada para a recuperação de estradas vicinais no município de Buritirana - MA, conforme Anexo II.

Bancos
SINAPI - 08/2022 - Maranhão
SICRO3 - 04/2022 - Maranhão

B.D.I.
24,23%

Encargos Sociais
Desonerado; embutido nos preços unitário dos Insumos de mão de obra, de acordo com as bases.

Planilha Orçamentária Resumida				
Item	Descrição		Total	Peso (%)
1	SERVIÇOS INICIAIS		0,00	0,00 %
2	SERVIÇOS DE TERRAPLANAGEM		164.924,72	41,39 %
3	SERVIÇOS DE REVESTIMENTO PRIMARIO		142.553,27	35,78 %
4	SERVIÇOS DE DRENAGEM		90.979,68	22,83 %
5	RECUPERAÇÃO DE ÁREAS DEGRADADAS		0,00	0,00 %

Tipo de Licitação TOMADA DE PREÇOS Nº 010/2022 - CPL
Abertura da Licitação 07/12/2022 08:00
Número do Processo PROCESSO ADMINISTRATIVO: 15.027/2022

Total sem BDI 370.538,16
Total do BDI 99.919,51
Total Geral 470.457,67

012000

Obra
 Contratação de empresa especializada para a recuperação de estradas
 vicinais no município de Buritirana - MA, conforme Anexo II.

Bancos
 SINAPI - 08/2022 -
 Maranhão
 SICRO3 - 04/2022 -
 Maranhão

B.D.I.
 24,23%

Encargos Sociais
 Desonerado: embutido nos
 preços unitário dos insumos de
 mão de obra, de acordo com as
 bases.

		Orçamento Sintético							
Item	Código Banco	Descrição	Und	Quant.	Valor Unit	Valor Unit com BDI	Total	Peso (%)	
1		SERVIÇOS INICIAIS					0,00	0,00 %	
2		SERVIÇOS DE TERRAPLANAGEM					164.924,72	41,39 %	
2.1	5502114 SICRO3	Escavação, carga e transporte de material de 1ª categoria - DMT de 1.000 a 1.200 m - caminho de serviço em leito natural - com escavadeira e caminhão basculante de 14 m³	m³	8600	8,00	9,93	85.398,00	21,43 %	
2.2	5501700 SICRO3	Desmatamento - destocamento - limpeza de área e estocagem do material de limpeza com arvores de diâmetro até 0,15 m	m²	26800	0,49	0,60	15.480,00	3,88 %	
2.3	5914374 SICRO3	Transporte com caminhão basculante de 10 m³ - rodovia em revestimento primário	tkm	10170,36	0,96	1,19	12.102,72	3,04 %	
2.4	4915538 SICRO3	Reconformação da plataforma	m²	43000	0,08	0,09	3.870,00	0,97 %	
2.5	5502978 SICRO3	Compactação de aterros a 100% do Proctor normal	m²	8600	4,50	5,59	48.074,00	12,07 %	
3		SERVIÇOS DE REVESTIMENTO PRIMARIO					142.553,27	35,78 %	
3.1	5502985 SICRO3	Limpeza mecanizada da camada vegetal	m²	10000	0,44	0,54	5.400,00	1,36 %	
3.2	5502986 SICRO3	Expurgo de jazida	m³	3000	2,50	3,10	9.300,00	2,33 %	
3.3	4016008 SICRO3	Escavação e carga de material de jazida com trator de 127 kW e carregadeira de 3,4 m³	m³	8600	3,63	4,50	38.700,00	9,71 %	
3.4	5914374 SICRO3	Transporte com caminhão basculante de 10 m³ - rodovia em revestimento primário	tkm	34520,4	0,96	1,19	41.079,27	10,31 %	
3.5	5502978 SICRO3	Compactação de aterros a 100% do Proctor normal	m²	8600	4,50	5,59	48.074,00	12,07 %	
4		SERVIÇOS DE DRENAGEM					90.979,68	22,83 %	
4.1	0804036 SICRO3	Corpo de BSTC D = 1,00 m PA1 - areia extraída e brita e pedra de mão produzidas	m	48	697,82	866,90	41.611,20	10,44 %	
4.2	0804393 SICRO3	Boca de BSTC D = 1,00 m - esconsidade 0 - areia e brita comerciais - alas esconsas	un	16	2.483,72	3.085,53	49.368,48	12,39 %	
5		RECUPERAÇÃO DE ÁREAS DEGRADADAS					0,00	0,00 %	

1120011

M C S COMERCIO E SERVICOS LTDA
CNPJ: 40.189.795/0001-42 - INSCRIÇÃO ESTADUAL: 12.676.980-0

Tipo de Licitação TOMADA DE PREÇOS Nº 010/2022 – CPL
Abertura da Licitação 07/12/2022 08:00
Número do Processo Licitatório PROCESSO ADMINISTRATIVO: 15.027/2022

Total sem BDI	370.538,16
Total do BDI	99.919,51
Total Geral	470.457,67



Rua Manoel Barbosa s/n, Lot Recanto da Natureza – Bairro Bananinha – Cep 65922-000
Joao Lisboa, MA - Contato (98) 98887-0396

003212

Obra
 Contratação de empresa especializada para a recuperação de estradas vicinais no município de Buritirana - MA, conforme Anexo II.

Bancos
 SINAPI - 08/2022 - Maranhão
 SICRO3 - 04/2022 - Maranhão

B.D.I.
 24,23%

Encargos Sociais
 Desonerado: embutido nos preços unitário dos insumos de mão de obra, de acordo com as bases

Planilha Orçamentária Analítica

1		SERVIÇOS INICIAIS							0,00
2		SERVIÇOS DE TERRAPLANAGEM							164.924,72
2.1	Código Banco	Descrição	Tipo	Und	Quant.	Valor Unit			Total
Composição	5502114 SICRO3	Escavação - carga e transporte de material de 1ª categoria - DMT de 1.000 a 1.200 m - caminho de serviço em leito natural - com escavadeira e caminhão basculante de 14 m²		m²	1,0000000	8,00			8,00
A	Código Banco	Equipamentos	Quantidade	Utilização		Custo Operacional		Custo Horário	
				Operativa	Improdutiva	Operativa	Improdutiva		
Insumo	E9667 SICRO3	Caminhão basculante com capacidade de 14 m² - 188 kW	6,0000000	0,96	0,04	296.8458	82.9522		1.441.4503
Insumo	E9515 SICRO3	Escavadeira hidráulica sobre esteiras com caçamba com capacidade de 1,56 m² - 118 kW	1,0000000	1,00	0,00	336.0411	146.3243		336,0411
						Custo Horário de Equipamentos =>			1.777,4914
B	Código Banco	Mão de Obra	Quantidade			Salário Hora			Custo Horário
Insumo	P9824 SICRO3	Servente	1,0000000			16.5542			16,5542
						Custo Horário da Mão de Obra =>			16,5542
						Adc.M.O. - Ferramentas (0,0%) =>			0,0000
						Custo Horário de Execução =>			1.794,0456
						Fator de Influência da Chuva - FIC =>			0,0266
						Custo do FIC =>			0,2075
						Produção de Equipe =>			230,1900
						Custo Unitário de Execução =>			7,7938
				MO sem LS =>	0,07	LS =>	0,00	MO com LS =>	0,07
				Valor do BDI =>	1,93			Valor com BDI =>	9,93
						Quant. =>	8.600,0000000	Preço Total =>	85.398,00
2.2	Código Banco	Descrição	Tipo	Und	Quant.	Valor Unit			Total
Composição	5501700 SICRO3	Desmatamento - destocamento, limpeza de área e estocagem do material de limpeza com arvores de diâmetro até 0 15 m		m²	1,0000000	0,49			0,49

M.C.S. COMERCIO E SERVICOS LTDA
 CNPJ 40.189.795/0001-42 - INSCRIÇÃO ESTADUAL 12.676.980-0

A	Código Banco	Equipamentos	Quantidade	Utilização		Custo Operacional		Custo Horário	
				Operativa	Improdutiva	Operativa	Improdutiva		
Insumo	E9541 SICRO3	Trator sobre esteiras com lâmina - 259 kW	1.0000000	1.00	0,00	712.1382	258.7692	712.1382	
Custo Horário de Equipamentos =>								712.1382	
B	Código Banco	Mão de Obra	Quantidade			Salário Hora		Custo Horário	
Insumo	P9824 SICRO3	Servente	2.0000000				16.5542	33.1084	
Custo Horário da Mão de Obra =>								33.1084	
Adc.M.O. - Ferramentas (0,0%) =>								0.0000	
Custo Horário de Execução =>								745.2466	
Fator de Influência da Chuva - FIC =>								0.0044	
Custo do FIC =>								0.0022	
Produção de Equipe =>								1.532.9100	
Custo Unitário de Execução =>								0.4862	
				MO sem LS =>	0.02	LS =>	0.00	MO com LS =>	0.02
				Valor de BDI =>	0.11			Valor com BDI =>	0.60
Quant. => #####								Preço Total =>	15.480,00

2.3	Código Banco	Descrição	Tipo	Und	Quant.	Valor Unit	Total
Composição	5914374 SICRO3	Transporte com caminhão basculante de 10 m ² - rodovia em revestimento primario		lkm	1.0000000	0.96	0.96

A	Código Banco	Equipamentos	Quantidade	Utilização		Custo Operacional		Custo Horário	
				Operativa	Improdutiva	Operativa	Improdutiva		
Insumo	E9579 SICRO2	Caminhão basculante com capacidade de 10 m ² - 188 kW	1.0000000	1.00	0.00	290.4335	77.7438	290.4335	
Custo Horário de Equipamentos =>								290.4335	
Custo Horário de Execução =>								290.4335	
Fator de Influência da Chuva - FIC =>								0.0256	
Custo do FIC =>								0.0248	
Produção de Equipe =>								311.2500	
Custo Unitário de Execução =>								0.9331	
				MO sem LS =>	0.00	LS =>	0.00	MO com LS =>	0.00
				Valor de BDI =>	0.22			Valor com BDI =>	1.19
Quant. => #####								Preço Total =>	12.102,72

2.4	Código Banco	Descrição	Tipo	Und	Quant.	Valor Unit	Total
Composição	4915598 SICRO3	Reconformação da plataforma		m ²	1.0000000	0.08	0.08

Rua Manoel Barbosa s/n Lot Recanto da Natureza - Bairro Bananinha - Cep 65922-000
 João Lisboa MA - Contato (98) 98887-0396

12/14

M C S COMERCIO E SERVICOS LTDA
 CNPJ. 40.189.795/0001-42 INSCRIÇÃO ESTADUAL. 12.676.980-0

A	Código Banco	Equipamentos	Quantidade	Utilização		Custo Operacional		Custo Horário	
				Operativa	Improdutiva	Operativa	Improdutiva		
Insumo	E9524 SICRO3	Motoniveladora - 93 kW	1.0000000	1.00	0.00	233.7490	88.2957	233.7490	
Custo Horário de Equipamentos =>								233,7490	
B	Código Banco	Mão de Obra	Quantidade			Salário Hora		Custo Horário	
Insumo	P9824 SICRO3	Servente	1.0000000			16.5542		16.5542	
Custo Horário da Mão de Obra =>								16,5542	
Adc.M.O. - Ferramentas (0,0%) =>								0,0000	
Custo Horário de Execução =>								250,3632	
Fator de Influencia da Chuva - FIC =>								0,0266	
Custo do FIC =>								0,0022	
Produção de Equipe =>								3.053,9300	
Custo Unitário de Execução =>								0,0820	
				MO sem LS =>	0.01	LS =>	0.00	MO com LS =>	0.01
				Valor do BDI =>	0.01			Valor com BDI =>	0.09
Quant. => ##### Preço Total =>								3.870,00	

2.5	Código Banco	Descrição	Tipo	Und	Quant.	Valor Unit	Total
Composição	5502978 SICRO3	Compactação de aterros a 100% do Proctor normal		m ²	1.0000000	4.50	4.50

A	Código Banco	Equipamentos	Quantidade	Utilização		Custo Operacional		Custo Horário
				Operativa	Improdutiva	Operativa	Improdutiva	
Insumo	E9571 SICRO3	Caminhão tanque com capacidade de 10.000 l - 168 kW	1.0000000	0.90	0.10	342.9503	75.8293	316.2382
Insumo	E9518 SICRO3	Grade de 24 discos rebocável de D = 60 cm (24")	1.0000000	0.52	0.48	4.9173	3.4243	4.2007
Insumo	E9524 SICRO3	Motoniveladora - 93 kW	1.0000000	0.29	0.71	233.7490	88.2457	130.4772
Insumo	E9685 SICRO3	Rolo compactador pé de carneiro vibratório autopropeido por pneus de 11.6 t - 82 kW	1.0000000	1.00	0.00	183.0557	68.5550	183.0557
Insumo	E9577 SICRO3	Trator agrícola sobre pneus - 77 kW	1.0000000	0.52	0.48	132.6650	37.1658	86.8254
Custo Horário de Equipamentos =>								720,7972
B	Código Banco	Mão de Obra	Quantidade			Salário Hora		Custo Horário
Insumo	P9824 SICRO3	Servente	1.0000000			16.5542		16.5542
Custo Horário da Mão de Obra =>								16,5542
Adc.M.O. - Ferramentas (0,0%) =>								0,0000
Custo Horário de Execução =>								737,3514

Rua Manoel Barbosa s/n. Lot Recanto da Natureza - Bairro Bananinha - Cep 65922-000
 Joao Lisboa, MA - Contato (98) 98887-0396

Fator de Influencia da Chuva - FIC => 0,0266
 Custo do FIC => 0,1167
 Produção de Equipe => 168.2000
 Custo Unitário de Execução => 4,3838
 MO sem LS => 0,10 LS => 0,00 MO com LS => 0,10
 Valor do BDI => 1,09 Valor com BDI => 5,53
 Quant. => 3.600,0000000 Preço Total => 48.074,00

3 SERVIÇOS DE REVESTIMENTO PRIMARIO 142.553,27

3.1 Código Banco Descrição Tipo Und Quant. Valor Unit Total
 Composição 5502985 SICRO3 Limpeza mecanizada da camada vegetal m² 1 0000000 0,44 0,44

A Código Banco Equipamentos Quantidade Utilização Custo Operacional Custo Horário
 Operativa Improdutiva Operativa Improdutiva
 Insumo E9540 SICRO3 Trator sobre esteiras com lâmina - 127 kW 1,0000000 1,00 0,00 252,0375 84,4267 252,0375
 Custo Horário de Equipamentos => 252,0375

B Código Banco Mão de Obra Quantidade Salário Hora Custo Horário
 Insumo P9324 SICRO3 Servente 1,0000000 16,5542 16,5542

Custo Horário da Mão de Obra => 16,5542
 Adc.M.O. - Ferramentas (0,0%) => 0,0000
 Custo Horário de Execução => 268,5917
 Fator de Influencia da Chuva - FIC => 0,0266
 Custo do FIC => 0,0115
 Produção de Equipe => 622,9500
 Custo Unitário de Execução => 0,4312

MO sem LS => 0,03 LS => 0,00 MO com LS => 0,03
 Valor do BDI => 0,10 Valor com BDI => 0,54
 Quant. => ##### Preço Total => 5,400,00

3.2 Código Banco Descrição Tipo Und Quant. Valor Unit Total
 Composição 5502986 SICRO3 Expurgo de jazida m² 1 0000000 2,50 2,50

A Código Banco Equipamentos Quantidade Utilização Custo Operacional Custo Horário
 Operativa Improdutiva Operativa Improdutiva
 Insumo E9540 SICRO3 Trator sobre esteiras com lâmina - 127 kW 1,0000000 1,00 0,00 252,0375 84,4267 252,0375
 Custo Horário de Equipamentos => 252,0375

003216

B	Código Banco	Mão de Obra	Quantidade	Salário Hora	Custo Horário	
Insumo	P9824 SICRO3	Servente	1.0000000	16.5542	16,5542	
					Custo Horário da Mao de Obra =>	16,5542
					Adc.M.O. - Ferramentas (0,0%) =>	0,0000
					Custo Horário de Execução =>	268,5917
					Fator de Influencia da Chuva - FIC =>	0.0266
					Custo do FIC =>	0,0649
					Produção de Equipe =>	110.1300
					Custo Unitário de Execução =>	2,4389
					MO sem LS => 0.15 LS => 0.00 MO com LS => 0.15	0.15
					Valor do BDI => 0.60 Valor com BDI =>	3.10
					Quant. => 3.000.0000000 Preço Total =>	9,300,00

3.3	Código Banco	Descrição	Tipo	Und	Quant.	Valor Unit	Total
Composição	4016008 SICRO3	Escavação e carga de material de jazida com trator de 127 KW e carregadeira de 3.4 m ³		m ³	1 0000000	3.63	3 63

A	Código Banco	Equipamentos	Quantidade	Utilização		Custo Operacional		Custo Horário
Insumo				Operativa	Improdutiva	Operativa	Improdutiva	
Insumo	E9511 SICRO3	Carregadeira de pneus com capacidade de 3.40 m ³ - 195 KW	1 0000000	1.00	0.00	388.3136	174.6258	388,3136
Insumo	E9540 SICRO3	Trator sobre esteiras com lâmina - 127 KW	2.0000000	0.86	0.14	252.0375	84.4267	457.1440
							Custo Horário de Equipamentos =>	845,4576

B	Código Banco	Mão de Obra	Quantidade	Salário Hora	Custo Horário	
Insumo	P9824 SICRO3	Servente	1 0000000	16.5542	16,5542	
					Custo Horário da Mao de Obra =>	16,5542
					Adc.M.O. - Ferramentas (0,0%) =>	0,0000
					Custo Horário de Execução =>	862,0118
					Fator de Influencia da Chuva - FIC =>	0.0266
					Custo do FIC =>	0,0941
					Produção de Equipe =>	243,8200
					Custo Unitário de Execução =>	3,5354
					MO sem LS => 0.07 LS => 0.00 MO com LS => 0.07	0.07
					Valor do BDI => 0.87 Valor com BDI =>	4.50
					Quant. => 8.600.0000000 Preço Total =>	38,700.00

M C S COMERCIO E SERVICOS LTDA
 CNPJ 40.189.795/0001-42 - INSCRIÇÃO ESTADUAL 12.676.980-0

3.4	Código Banco	Descrição	Tipo	Und	Quant.	Valor Unit	Total		
Composição	5914374 SICRO3	Transporte com caminhão basculante de 10 m ³ - rodovia em revestimento primário		tkm	1.0000000	0,96	0,96		
A	Código Banco	Equipamentos	Quantidade	Utilização		Custo Operacional		Custo Horário	
insumo	E9579 SICRO3	Caminhão basculante com capacidade de 10 m ³ - 188 kW	1 0000000	Operativa	Improdutiva	Operativa	Improdutiva		
				1 00	0 00	290 4335	77 7438	290,4335	
						Custo Horário de Equipamentos =>		290,4335	
						Custo Horário de Execução =>		290,4335	
						Fator de Influencia da Chuva - FIC =>		0,0266	
						Custo do FIC =>		0,0248	
						Produção de Equipe =>		311,2500	
						Custo Unitário de Execução =>		0,9331	
				MO sem LS =>	0 00	LS =>	0 00	MO com LS =>	0,00
				Valor de BDI =>	0 23			Valor com BDI =>	1,19
						Quant. =>	Preço Total =>	41.079,27	

3.5	Código Banco	Descrição	Tipo	Und	Quant.	Valor Unit	Total	
Composição	5502978 SICRO3	Compactação de aterros a 100% do Proctor normal		m ²	1.0000000	4,50	4,50	
A	Código Banco	Equipamentos	Quantidade	Utilização		Custo Operacional		Custo Horário
insumo	E9571 SICRO3	Caminhão tanque com capacidade de 10 000 l - 188 kW	1 0000000	Operativa	Improdutiva	Operativa	Improdutiva	
				0,90	0 10	342,9503	75 8293	316,2382
insumo	E9518 SICRO3	Grade de 24 discos rebocavel de D = 60 cm (24")	1 0000000	0,52	0,48	4,9173	3,4243	4,2007
insumo	E9524 SICRO3	Motoniveladora - 93 kW	1 0000000	0,29	0,71	233,7450	88 2957	130,4772
insumo	E9685 SICRO3	Rolo compactador pé de carneiro vibratorio autopropetido por pneus de 11 6 t - 82 kW	1 0000000	1,00	0 00	183,0557	68,5550	183,0557
insumo	E9577 SICRO3	Trator agricola sobre pneus - 77 kW	1 0000000	0,52	0,48	132 6650	37,1658	86,8254
						Custo Horário de Equipamentos =>		720,7972
B	Código Banco	Mão de Obra	Quantidade			Salário Hora	Custo Horário	
insumo	P9824 SICRO3	Servente	1 0000000			16,5542	16,5542	16,5542
						Custo Horário da Mão de Obra =>		16,5542
						Adc.M.O. - Ferramentas (0,0%) =>		0,0000
						Custo Horário de Execução =>		737,3514
						Fator de Influencia da Chuva - FIC =>		0,0266
						Custo do FIC =>		0,1167

Rua Manoel Barbosa s/n - Lot Recanto da Natureza - Bairro Bananinha - Cep 65922-000
 Joao Lisboa. MA - Contato (98) 98887-0396

003218

Produção de Equipe => 168,2000

Custo Unitário de Execução => 4,3838

MO sem LS => 0.10 LS => 0.00 MO com LS => 0.10

Valor do BDI => 1.09 Valor com BDI => 5.59

Quant. => 8.600,000000 Preço Total => 48.074,00

4 SERVIÇOS DE DRENAGEM 90.979,68

4.1	Código Banco	Descrição	Tipo	Und	Quant.	Valor Unit	Total
Composição	0804036 SICRO3	Corpo de BSTC D = 1.00 m PA1 - areia extraída e brita e pedra de mão produzidas		m	1.0000000	697.82	697.82

A	Código Banco	Equipamentos	Quantidade	Utilização	Custo Operacional	Custo Horário
Insumo	E9686 SICRO3	Caminhão carroceria com guindauto com capacidade de 20 t.m - 136 KW	1.0000000	Operativa Improdutiva	Operativa Improdutiva	
				1,00 0,00	311.4133 103.7335	311.4133
Custo Horário de Equipamentos =>						311,4133

B	Código Banco	Mão de Obra	Quantidade	Salário Hora	Custo Horário
Insumo	P9824 SICRO3	Servente	3.0000000	16.5542	49.6626

Custo Horário da Mão de Obra => 49,6626

Adc.M.O. - Ferramentas (0.0%) => 0,0000

Custo Horário de Execução => 361,0759

Fator de Influência da Chuva - FIC => 0,0000

Custo do FIC => 0,0000

Produção de Equipe => 3,1125

Custo Unitário de Execução => 116,0083

C	Banco Código	Material	Quantidade	Unidade	Preço Unitário	Custo Horário
Insumo	SICRO3 M2175	Tubo de concreto armado PA1 - D = 1.00 m	1.0000000	m	431.7501	431.7501

Custo Total do Material => 431,7501

D	Banco Código	Atividades Auxiliares	Quantidade	Unidade	Preço Unitário	Custo Horário
Atividade Auxiliar	SICRO3 1109670	Argamassa de cimento e areia 1:4 - confecção em betoneira e lançamento manual - areia extraída	0.0073500	m³	315.7500	2.3208

Atividade Auxiliar	SICRO3 1106164	Concreto ciclopico fck = 20 MPa - confecção em betoneira e lançamento manual - areia extraída, brita e pedra de mão produzidas	0.4020000	m²	242.9900	97.6820
--------------------	----------------	--	-----------	----	----------	---------

Atividade Auxiliar	SICRO3 3103302	Fôrmas de tabuas de pinho para dispositivos de drenagem - utilização de 3 vezes - confecção, instalação e retirada	0.8000000	m²	62.5700	50.0560
--------------------	----------------	--	-----------	----	---------	---------

Custo Total das Atividades => 150.0588

019

F	Banco Insumo	Momento de Transporte	Quantidade	Unidade	Distância Média de Transporte (DMT)			Custo Horário	
					LN	RP	P		
Momento de Transporte	SICRO3 M2175	Tubo de concreto armado PA1 - D = 1,00 m - Caminhão carroceria com guindauto com capacidade de 20 t.m - 136 kW	0,7866700	tkm	5914584 0,000 R\$ 2,72	5914599 0,000 R\$ 2,18	5914614 0,000 R\$ 1,77	0,0000	
Custo total dos Momentos de Transportes =>							0,0000		
MO sem LS =>				62,34	LS =>	0,00	MO com LS =>	62,34	
Valor do BDI =>				169,08			Valor com BDI =>	866,90	
Quant. =>							48,0000000	Preço Total =>	41.611,20

4.2	Código Banco	Descrição	Tipo	Und	Quant.	Valor Unit	Total
Composição	0804393 SICRO3	Boca de BSTC D = 1,00 m - esconsidade 0° - areia e brita comerciais - alas esconsas		un	1,0000000	2.483,73	2.483,73
Custo Horário de Execução =>							0,0000
Fator de Influencia da Chuva - FIC =>							0,0000
Custo do FIC =>							0,0000
Produção de Equipe =>							1,0000
Custo Unitário de Execução =>							0,0000

D	Banco Código	Atividades Auxiliares	Quantidade	Unidade	Preço Unitário	Custo Horário		
Atividade Auxiliar	SICRO3 1107892	Concreto fck = 20 MPa - confecção em betoneira e lançamento manual - areia e brita comerciais	3,5670000	m³	421,2600	1.502,6344		
Atividade Auxiliar	SICRO3 3103302	Fôrmas de tábuas de pinho para dispositivos de drenagem - utilização de 3 vezes - confecção, instalação e retirada	15,6800000	m²	62,5700	981,0976		
Custo Total das Atividades =>						2.483,7320		
MO sem LS =>				718,41	LS =>	0,00	MO com LS =>	718,41
Valor do BDI =>				601,80			Valor com BDI =>	3.085,53
Quant. =>						16,0000000	Preço Total =>	49.368,48

5 **RECUPERAÇÃO DE ÁREAS DEGRADADAS** 0,00

Tipo de Licitação TOMADA DE PREÇOS Nº 010/2022 – CPL
 Abertura da Licitação 07/12/2022 08:00
 Número do Processo Licitatório PROCESSO ADMINISTRATIVO: 15.027/2022

Total sem BDI 370.538,16
 Total do BDI 99.919,51
 Total Geral 470.457,67

(Handwritten signatures and initials)

Rua Manoel Barbosa s/n, Lot Recanto da Natureza – Bairro Bananinha – Cep 65922-000
 Joao Lisboa, MA - Contato (98) 98887-0396

(Handwritten notes and stamps)

M C S COMERCIO E SERVICOS LTDA
 CNPJ: 40.189.795/0001-42 - INSCRIÇÃO ESTADUAL: 12.676.980-0

Obra

Contratação de empresa especializada para a recuperação de estradas vicinais no município de Buritirana - MA, conforme Anexo II.

Bancos

SINAPI - 08/2022 - Maranhão
 SICRO3 - 04/2022 - Maranhão

B.D.I.

24,23%

Encargos Sociais

Desonerado: embutido nos preços unitário dos insumos de mão de obra, de acordo com as bases.

Curva ABC de Serviços
 Tipo

Código Banco	Descrição	Und	Quant.	Valor Unit	Total	Peso (%)	Peso Acumulado (%)
5502978 SICRO3	Compactação de aterros a 100% do Proctor normal	m²	17.200,0	5,59	96.148,00	24,13	24,13
5502114 SICRO3	Escavação, carga e transporte de material de 1ª categoria - DMT de 1.000 a 1.200 m - caminho de serviço em leito natural - com escavadeira e caminhão basculante de 14 m³	m³	8.600,0	9,93	85.398,00	21,43	45,56
5914374 SICRO3	Transporte com caminhão basculante de 10 m³ - rodovia em revestimento primário	tkm	44.690,76	1,19	53.182,00	13,35	58,91
0804393 SICRO3	Boca de BSTC D = 1,00 m - esconsidade 0° - areia e brita comerciais - aliás esconsas	un	16,0	3.085,53	49.368,48	12,39	71,30
0804036 SICRO3	Corpo de BSTC D = 1,00 m PA1 - areia extraída e brita e pedra de mão produzidas	m	48,0	866,90	41.811,20	10,44	81,74
4016008 SICRO3	Escavação e carga de material de jazida com trator de 127 kW e carregadeira de 3,4 m³	m³	8.600,0	4,50	38.700,00	9,71	91,45
5501700 SICRO3	Desmatamento, destocamento, limpeza de área e estocagem do material de limpeza com árvores de diâmetro até 0,15 m	m²	25.800,0	0,80	15.480,00	3,88	95,34
5502986 SICRO3	Expurgo de jazida	m³	3.000,0	3,10	9.300,00	2,33	97,67
5502985 SICRO3	Limpeza mecanizada da camada vegetal	m²	10.000,0	0,54	5.400,00	1,36	99,03
4915598 SICRO3	Reconformação da plataforma	m²	43.000,0	0,09	3.870,00	0,97	100,00

Tipo de Licitação TOMADA DE PREÇOS Nº 010/2022 - CPL

Total sem BDI

370.538,16

Abertura da Licitação 07/12/2022 08:00

Total do BDI

99.919,61

Número do Processo Licitatório PROCESSO ADMINISTRATIVO

Total Geral

470.457,67

15/02/2022

(Handwritten signatures and initials)

Rua Manoel Barbosa s/n, Lot Recanto da Natureza - Bairro Bananinha - Cep 65922-000
 Joao Lisboa, MA - Contato (98) 98887-0396

0100221

Obra
 Contratação de empresa especializada para a recuperação de estradas vicinais
 no município de Burlitirana - MA, conforme Anexo II.

Item	Descrição	Memória de Cálculo	
		Und	Quant. Memória de Cálculo
1	SERVIÇOS INICIAIS		
2	SERVIÇOS DE TERRAPLANAGEM		
2.1	Escavação, carga e transporte de material de 1ª categoria - DMT de 1.000 a 1.200 m - caminho de serviço em leito natural - com escavadeira e caminhão basculante de 14 m³	m²	8.600,0 =
2.2	Desmatamento, destocamento, limpeza de área e estocagem do material de limpeza com árvores de diâmetro até 0,15 m	m²	25.800,0 =
2.3	Transporte com caminhão basculante de 10 m³ - rodovia em revestimento primário	tkm	10.170,36 =
2.4	Reconformação da plataforma	m²	43.000,0 =
2.5	Compactação de aterros a 100% do Proctor normal	m²	8.600,0 =
3	SERVIÇOS DE REVESTIMENTO PRIMARIO		
3.1	Limpeza mecanizada da camada vegetal	m²	10.000,0 =
3.2	Expurgo de jazida	m²	3.000,0 =
3.3	Escavação e carga de material de jazida com trator de 127 kW e carregadeira de 3,4 m³	m²	8.600,0 =
3.4	Transporte com caminhão basculante de 10 m³ - rodovia em revestimento primário	tkm	34.520,4 =
3.5	Compactação de aterros a 100% do Proctor normal	m²	8.600,0 =
4	SERVIÇOS DE DRENAGEM		
4.1	Corpo de BSTC D = 1,00 m PA1 - areia extraída e brita e pedra de mão produzidas	m	48,0 =
4.2	Boca de BSTC D = 1,00 m - esconsidade 0° - areia e brita comerciais - alás esconsas	un	16,0 =
5	RECUPERAÇÃO DE ÁREAS DEGRADADAS		

Tipo de Licitação Total sem BDI
 Abertura da Licitação Total do BDI
 Número do Processo Licitatório Total Geral

370.538,16
 99.919,61
 470.457,67

003000

003223

**À PREFEITURA MUNICIPAL DE BURITIRANA
- MA**

TOMADA DE PREÇO N° 010/2022

PROPOSTA DE PREÇO



EngeServ
CONSTRUTORA

ENGESERV CONSTRUTORA LTDA
RUA CARLINDO DA MOTA BANDEIRA - PORTO FRANCO/MA - 65970-000
Fone: (99) 98182-2608

003224

**TOMADA DE PREÇO N.º 010/2022.
CARTA DE APRESENTAÇÃO DA PROPOSTA**

Para:

Comissão Permanente de Licitação - C.P.L. BURITIRANA - MA.

DESCRIÇÃO DO OBJETO

RECUPERAÇÃO DE ESTRADAS VICINAIS NO MUNICÍPIO DE BURITIRANA-
MA.

DO VALOR:

Propomos executar os serviços descritos acima de acordo com as condições do Edital, Contrato e especificações da planilha, pelo preço global de **R\$: 411.469,57 (quatrocentos e onze mil, quatrocentos e sessenta e nove reais e cinquenta e Sete centavos)**, devendo ser discriminado a alíquota do imposto incidente sobre os serviços, bem como uma composição dos diversos componentes tributários dos serviços executados, tais como Taxas, Issqn, Icms, Ipi e outros.

DOS PRAZOS:

Propomos a executar os serviços pelo prazo de: **conforme cronograma físico financeiro**. A validade da proposta é de **60 (sessenta) dias**.

DA LICITANTE:

Razão Social: ENGESERV CONSTRUTORA LTDA

CNPJ: 31.570.201/0001-58

Endereço: R CARLINDO DA MOTA BANDEIRA SN, JARDIM SÃO MANOEL,
PORTO FRANCO-MA, CEP 65970-000.

TEL.: 99 98182-2608

DO PAGAMENTO:

Banco: CAIXA ECONÔMICA FEDERAL

Agência: 4919

OP: 003

Conta Corrente: 1476-3

DO RESPONSÁVEL TÉCNICO:

Nome: Alexandre Estrela Guimarães

CPF: 611.746.823-70

CREA: 111860096-7

Título Profissional: Engenheiro Civil

Contato: 99 98182-2608



EngeServ
- CONSTRUTORA -

ENGESERV CONSTRUTORA LTDA

CNPJ: 31.570.201/0001-58

RUA CARLINDO DA MOTA BANDEIRA - PORTO FRANCO/MA - 65970-000

Fone: (99) 98182-2608

003225

DECLARAÇÕES:

A proponente declara, por intermédio de seu representante legal abaixo assinado, que a presente proposta foi calculada a partir de planilha estimativa disponibilizada em edital pela CPL deste município.

A proponente declara, por intermédio de seu representante legal abaixo assinado, que o preço global apresentado encontram-se computadas todas as despesas necessárias ao completo cumprimento do objeto, incluídos os materiais, mão-de-obra, encargos sociais, impostos, taxas e emolumentos, aos quais a licitante, vindo a ser contratada, se compromete pela integral liquidação, isentando completamente a Prefeitura Municipal desta responsabilidade

A proponente declara, por intermédio de seu representante legal abaixo assinado, que conhece o local da obra e as influências salariais reinantes na região e que assume total e absoluta responsabilidade no atendimento da solução de qualquer que seja o valor da mão de obra local bem como, que conhece os aspectos e regimes físicos e climáticos onde será executada a obra

Esta proposta e sua aceitação, por escrito, constituir-se-ão em obrigação contratual entre as partes:

07 de Dezembro DE 2022, Porto Franco-MA

Alexandre E. Guimarães

ENGESERV CONSTRUTORA LTDA
CNPJ: 31.570.201/0001-58
ALEXANDRE ESTRELA GUIMARÃES
CPF: 611.746.823-70
REPRESENTANTE LEGAL



Engeserv
— CONSTRUTORA —

ENGESERV CONSTRUTORA LTDA
CNPJ: 31.570.201/0001-58

RUA CARLINDO DA MOTA BANDEIRA - PORTO FRANCO/MA - 65970-000

Fone: (081) 08187-7600



Obra
RECUPERAÇÃO DE ESTRADAS VICINAIS NO
MUNICÍPIO DE BURITIRANA-MA

Bancos
 SINAPI - 08/2022 -
 Maranhão
 SICRO3 - 04/2022 -
 Maranhão

B.D.I. Encargos Sociais
 24,23% Não Desonerado: embutido nos preços unitário dos insumos de
 mão de obra, de acordo com as bases.

Planilha Orçamentária Resumida

Item	Descrição	Total	Peso (%)
1	SERVIÇOS INICIAIS	55.966,47	13,60 %
2	SERVIÇOS DE TERRAPLENAGEM	142.712,06	34,68 %
3	SERVIÇOS DE REVESTIMENTO PRIMÁRIO	123.161,60	29,93 %
4	SERVIÇOS DE DRENAGEM	82.229,44	19,98 %
5	RECUPERAÇÃO DE ÁREAS DEGRADADAS	7.400,00	1,80 %

Total sem BDI 332.058,86
Total do BDI 79.410,71
Total Geral 411.469,57

07 de Dezembro DE 2022, Porto Franco-MA.

Alexandre E. Guimarães
 Engenheiro Civil
 CREA - MA 111860096-7



Engeserv
 — CONSTRUTORA —

ENGESERV CONSTRUTORA LTDA
CNPJ: 31.570.201/0001-58

RUA CARLINDO DA MOTA BANDEIRA - PORTO FRANCO/MA - 65970-000

Fone: (99) 98182-7608

003226



Obra
RECUPERAÇÃO DE ESTRADAS VICINAIS NO
MUNICÍPIO DE BURITIRANA-MA

Bancos
SINAPI - 08/2022 - Maranhão
SICRO3 - 04/2022
- Maranhão

B.D.I.

Encargos Sociais
Não Desonerado:
embutido nos preços
unitário dos insumos de
mão de obra, de acordo
com as bases.

Orçamento Sintético

Item	Código	Banco	Descrição	Und	Quant.	Valor Unit	Valor Unit com BDI	Total	Peso (%)
1			SERVIÇOS INICIAIS					55.966,47	13,60 %
1.1	896503	Próprio	Elaboração de projeto executivo	Und	1	11.206,90	13.922,33	13.922,33	3,38 %
1.2	896504	Próprio	Placa individualizada de obra	m ²	4,5	445,66	553,64	2.491,38	0,61 %
1.3	896505	Próprio	Mobilização e desmobilização de equipamento	Und	2	3.268,84	4.060,87	8.121,74	1,97 %
1.4	896506	Próprio	Barracão de obras	m ²	10,5	705,75	876,75	9.205,87	2,24 %
1.5	896507	Próprio	Administração local	Mês	5	3.578,07	4.445,03	22.225,15	5,40 %
2			SERVIÇOS DE TERRAPLENAGEM					142.712,06	34,68 %
2.1	5502114	SICRO3	Escavação, carga e transporte de material de 1ª categoria - DMT de 1.000 a 1.200 m - caminho de serviço em leito natural -com escavadeira e caminhão basculante de 14 m ³	m ³	8600	6,91	8,58	73.788,00	17,93 %
2.2	5501700	SICRO3	Desmatamento, destocamento, limpeza de área e estocagem do material de limpeza com árvores de diâmetro até 0,15 m	m ²	25800	0,42	0,52	13.416,00	3,26 %

ENGESERV CONSTRUTORA LTDA

CNPJ: 31.570.201/0001-58

RUA CARLINDO DA MOTA BANDEIRA - PORTO FRANCO/MA - 65970-000

Fone: (091) 98187-7608



EngeServ
- CONSTRUTORA -

003228

2.3	5914374	SICRO3	Transporte com caminhão basculante de 10 m ³ - rodovia em revestimento primário	tkm	10170,36	0,82	1,01	10.272,06	2,50 %
2.4	4915598	SICRO3	Reconformação da plataforma	m ²	43000	0,07	0,08	3.440,00	0,84 %
2.5	5502978	SICRO3	Compactação de aterros a 100% do Proctor normal	m ³	8600	3,92	4,86	41.796,00	10,16 %
3			SERVIÇOS DE REVESTIMENTO PRIMÁRIO					123.161,60	29,93 %
3.1	5502985	SICRO3	Limpeza mecanizada da camada vegetal	m ²	10000	0,39	0,48	4.800,00	1,17 %
3.2	5502986	SICRO3	Expurgo de jazida	m ³	3000	2,19	2,72	8.160,00	1,98 %
3.3	4016008	SICRO3	Escavação e carga de material de jazida com trator de 127 kW e carregadeira de 3,4 m ³	m ³	8600	3,14	3,90	33.540,00	8,15 %
3.4	5914374	SICRO3	Transporte com caminhão basculante de 10 m ³ - rodovia em revestimento primário	tkm	34520,4	0,82	1,01	34.865,60	8,47 %
3.5	5502978	SICRO3	Compactação de aterros a 100% do Proctor normal	m ³	8600	3,92	4,86	41.796,00	10,16 %
4			SERVIÇOS DE DRENAGEM					82.229,44	19,98 %
4.1	0804036	SICRO3	Corpo de BSTC D = 1,00 m PA1 - areia extraída e brita e pedra de mão produzidas	m	48	612,25	760,59	36.508,32	8,87 %
4.2	0804393	SICRO3	Boca de BSTC D = 1,00 m - esconsidade 0° - areia e brita comerciais - alas esconsas	un	16	2.300,23	2.857,57	45.721,12	11,11 %



Engeserv
— CONSTRUTORA —

ENGESERV CONSTRUTORA LTDA

CNPJ: 31.570.201/0001-58

RUA CARLINDO DA MOTA BANDEIRA - PORTO FRANCO/MA - 65970-000

Fone: (99) 92127-7608

5	RECUPERAÇÃO DE ÁREAS DEGRADADAS					7.400,00	1,80 %		
5.1	896508	Próprio	Recuperação de danos físicos ao meio ambiente	m ²	10000	0,60	0,74	7.400,00	1,80 %

Total sem BDI 332.058,86
Total do BDI 79.410,71
Total Geral 411.469,57

003220

07 de novembro DE 2022, Porto Franco-MA

Alexandre E. Guimarães
 Engenheiro Civil
 CREA - MA 111860096-7



Engeserv
 — CONSTRUTORA —

ENGESERV CONSTRUTORA LTDA

CNPJ: 31.570.201/0001-58

RUA CARLINDO DA MOTA BANDEIRA - PORTO FRANCO/MA - 65970-000

Fone: (99) 98182-2608



Obra
RECUPERAÇÃO DE ESTRADAS
VICINAIS NO MUNICÍPIO DE
BURITIRANA-MA

Bancos
SINAPI - 08/2022
- Maranhão
SICRO3 -
04/2022 -
Maranhão

B.D.I.
24,23%

Encargos Sociais

Não Desonerado: embutido nos preços unitário dos insumos de mão de obra, de acordo com as bases.

003230

Cronograma Físico e Financeiro

Item	Descrição	Total Por Etapa	30 DIAS	60 DIAS	90 DIAS	120 DIAS	150 DIAS
0.1	ELABORAÇÃO DO PROJETO EXEC.	100,00% 13.922,33	100,00% 13.922,33				
1	SERVIÇOS INICIAIS	100,00% 42.044,14	50,00% 21.022,07				50,00% 21.022,07
2	SERVIÇOS DE TERRAPLENAGEM	100,00% 142.712,06	20,00% 28.542,41	20,00% 28.542,41	20,00% 28.542,41	20,00% 28.542,41	20,00% 28.542,41
3	SERVIÇOS DE REVESTIMENTO PRIMÁRIO	100,00% 123.161,60	20,00% 24.632,32	20,00% 24.632,32	20,00% 24.632,32	20,00% 24.632,32	20,00% 24.632,32
4	SERVIÇOS DE DRENAGEM	100,00% 82.229,44	20,00% 16.445,89	20,00% 16.445,89	20,00% 16.445,89	20,00% 16.445,89	20,00% 16.445,89
5	RECUPERAÇÃO DE ÁREAS DEGRADADAS	100,00% 7.400,00					100,00% 7.400,00
Porcentagem			25,41%	16,92%	16,92%	16,92%	23,83%
Custo			104.565,02	69.620,62	69.620,62	69.620,62	98.042,69
Porcentagem Acumulada			25,41%	42,33%	59,25%	76,17%	100,0%
Custo Acumulado			104.565,02	174.185,64	243.806,26	313.426,88	411.469,57

07 de novembro DE 2022, Porto Franco-MA



EngeServ
— CONSTRUTORA —

ENGESERV CONSTRUTORA LTDA

CNPJ: 31.570.201/0001-58

RUA CARLINDO DA MOTA BANDEIRA - PORTO FRANCO/MA - 65970-000

Fone: (085) 08182.7608

Alexandre E. Guimarães
Engenheiro Civil
CREA - MA 111860096-7

003231

Obra: RECUPERAÇÃO DE
ESTRADAS VICINAIS NO
MUNICÍPIO DE BURITIRANA-MA

Bancos: SINAPI - 08/2022 - Maranhão
SICRO3 - 04/2022 - Maranhão

Composição do BDI

Item	Descrição	%
1	ADMINISTRAÇÃO CENTRAL	3,80%
2	DESPESAS FINANCEIRAS	1,11%
3	TRIBUTOS INCIDENTES	8,65%
4	LUCRO	6,64%
5	RISCOS	0,97%
6	GARANTIAS	0,48%
	BDI	24,23%

CALCULO DO BDI:

$$BDI = \frac{(1+AC+SG+R)(1+DF)(1+L)}{(1-I)} - 1$$

07 de novembro DE 2022, Porto Franco-MA

Alexandre E. Guimarães
Engenheiro Civil
CREA - MA 111860096-7



Engeserv
— CONSTRUTORA —

ENGESERV CONSTRUTORA LTD.

CNPJ: 31.570.201/0001-5

RUA CARLINDO DA MOTA BANDEIRA - PORTO FRANCO/MA - 65970-00

Fone: (99) 98187-760

003232

CAIXA

SINAPI - Composição de Encargos Sociais

MARANHÃO

VIGÊNCIA A PARTIR DE

ENCARGOS SOCIAIS SOBRE A MÃO DE OBRA

CÓDIGO	DESCRIÇÃO	HORISTA %	MENSALISTA %
GRUPO A			
A1	INSS	20,00%	20,00%
A2	SESI	1,50%	1,50%
A3	SENAI	1,00%	1,00%
A4	INCRA	0,20%	0,20%
A5	SEBRAE	0,60%	0,60%
A6	Salário Educação	2,50%	2,50%
A7	Seguro Contra Acidentes de Trabalho	3,00%	3,00%
A8	FGTS	8,00%	8,00%
A9	SECONCI	1,00%	1,00%
A	Total	37,80%	37,80%
GRUPO B			
B1	Repouso Semanal Remunerado	17,87%	Não incide
B2	Feriados	3,95%	Não incide
B3	Auxílio - Enfermidade	0,85%	0,66%
B4	13° Salário	10,84%	8,33%
B5	Licença Paternidade	0,07%	0,06%
B6	Faltas Justificadas	0,72%	0,56%
B7	Dias de Chuvas	1,48%	Não incide
B8	Auxílio Acidente de Trabalho	0,10%	0,08%
B9	Férias Gozadas	9,13%	7,02%
B10	Salário Maternidade	0,03%	0,02%
B	Total	45,04%	16,73%
GRUPO C			
C1	Aviso Prévio Indenizado	4,49%	3,46%
C2	Aviso Prévio Trabalhado	0,11%	0,08%
C3	Férias Indenizadas	4,54%	3,49%
C4	Deposito Rescisão Sem Justa Causa	3,11%	2,39%
C5	Indenização Adicional	0,38%	0,29%
C	Total	12,63%	9,71%
GRUPO D			
D1	Reincidência de Grupo A sobre Grupo B	17,03%	6,32%
D2	Reincidência de Grupo A sobre Aviso Prévio Trabalhado e Reincidência do FGTS sobre Aviso Prévio Indenizado	0,40%	0,31%
D	Total	8,40%	3,27%
TOTAL(A+B+C+D)		112,90%	70,87%



EngeServ
— CONSTRUTORA —

...ação Dias de Chuva – INMET Alexandre S. Guimarães
Engenheiro Civil
CREA – MA 111860098

ENGESERV CONSTRUTORA LTDA
CNPJ: 31.570.201/0001-58

RUA CARLINDO DA MOTA BANDEIRA - PORTO FRANCO/MA - 65970-000

Fone: (091) 02127-7605

0333



Obra
RECUPERAÇÃO DE ESTRADAS VICINAS NO MUNICÍPIO DE BURITRANA-MA

Bancos
818API - 06/2022 - Maranhão
81CRO3 - 04/2022 - Maranhão

B.D.I.
24,23%

Encargos Sociais
Não Descontado: atribuído aos preços unitário dos insumos de mão de obra, de acordo com as bases.

Planilha Orçamentária Analítica							58.988,47	
1	Serviços Iniciais							
Insumo	Código Banco	Descrição	Tipo	Und	Quant.	Valor Unit	Total	
	89593 Próprio	Elaboração de projeto executivo	Serviços	Und	1,0000000	11.208,90	11.208,90	
				MO sem LS =>	0,00	LS =>	0,00	
				Valor do BDI =>	2.715,43	Valor com BDI =>	13.922,33	
				Quant. =>	1,0000000	Preço Total =>	13.922,33	
	89594 Próprio	Placa individualizada de obra	Materiais	m²	1,0000000	445,66	445,66	
				MO sem LS =>	0,00	LS =>	0,00	
				Valor do BDI =>	107,96	Valor com BDI =>	553,64	
				Quant. =>	4,8000000	Preço Total =>	2.491,38	
	89595 Próprio	Mobilização e desmobilização de equipamentos	Materiais	Und	1,0000000	3.268,84	3.268,84	
				MO sem LS =>	0,00	LS =>	0,00	
				Valor do BDI =>	792,03	Valor com BDI =>	4.060,87	
				Quant. =>	2,0000000	Preço Total =>	8.121,74	
	89596 Próprio	Barracão de obras	Materiais	m²	1,0000000	705,75	705,75	
				MO sem LS =>	0,00	LS =>	0,00	
				Valor do BDI =>	171,66	Valor com BDI =>	878,75	
				Quant. =>	10,8000000	Preço Total =>	9.286,87	
	89597 Próprio	Administração local	Materiais	Mts	1,0000000	3.578,07	3.578,07	
				MO sem LS =>	0,00	LS =>	0,00	
				Valor do BDI =>	880,98	Valor com BDI =>	4.445,93	
				Quant. =>	5,0600000	Preço Total =>	22.225,15	
2	Serviços de Terraplenagem						142.712,86	
2.1	Composição	5502114 SICRO3	Escavação, carga e transporte de material de 1ª categoria - DMT de 1.000 a 1.200 m - caminho de serviço em laço natural - com escavadeira e caminhão basculante de 14 m³	m³	1,0000000	6,91	6,91	
A	Equipamentos		Quantidade	Utilização Operativa	Improdutiva	Custo Operacional Operativa	Improdutiva	Custo Horário
Insumo	E9867 SICRO3	Caminhão basculante com capacidade de 14 m³ - 188 kW	5,0000000	0,85	0,04	255,8357	73,4256	1.242,6985
Insumo	E9515 SICRO3	Escavadeira hidráulica sobre esteiras com capacidade de 1,58 m³ - 118 kW	1,0000000	1,00	0,00	289,0091	127,2171	289,0091
						Custo Horário de Equipamentos =>		1.521,7066
B	Mão de Obra		Quantidade			Salário Hora		Custo Horário
Insumo	P9824 SICRO3	Servente	1,0000000			18,0798		18,0798
						Custo Horário de Mão de Obra =>		18,0798
						Adc.M.O. - Ferramentas (0,0%) =>		0,0000
						Custo Horário de Execução =>		1.848,7854
						Fator de Influência da Chuva - FIC =>		0,8288
						Custo do FIC =>		0,1793
						Produção de Equipe =>		230,1900
						Custo Unitário de Execução =>		6,7328
				MO sem LS =>	0,08	LS =>	0,00	0,08
				Valor do BDI =>	1,87	Valor com BDI =>		6,58
				Quant. =>	6,890,8000000	Preço Total =>		73.788,88
2.2	Composição	5501700 SICRO3	Desmantelamento, desmontagem, limpeza de área e deposição do material de limpeza com âncoras de diâmetro até 0,15 m	m²	1,0000000	0,42	0,42	
A	Equipamentos		Quantidade	Utilização Operativa	Improdutiva	Custo Operacional Operativa	Improdutiva	Custo Horário
Insumo	E8541 SICRO3	Tutor sobre esteiras com lâmina - 250 kW	1,0000000	1,00	0,00	808,7477	223,1110	609,7477
						Custo Horário de Equipamentos =>		609,7477
B	Mão de Obra		Quantidade			Salário Hora		Custo Horário
Insumo	P9824 SICRO3	Servente	2,0000000			18,0798		36,1596
						Custo Horário de Mão de Obra =>		36,1596
						Adc.M.O. - Ferramentas (0,0%) =>		8,8000
						Custo Horário de Execução =>		648,9073
						Fator de Influência da Chuva - FIC =>		0,0044
						Custo do FIC =>		0,0019
						Produção de Equipe =>		1.532,9100
						Custo Unitário de Execução =>		0,4214
				MO sem LS =>	0,02	LS =>	0,00	0,02
				Valor do BDI =>	0,10	Valor com BDI =>		0,52
				Quant. =>	89888888888	Preço Total =>		12.418,88
2.3	Composição	5814374 SICRO3	Transporte com caminhão basculante de 10 m³ - rodovia em revestimento primário	km	1,0000000	0,82	0,82	
A	Equipamentos		Quantidade	Utilização Operativa	Improdutiva	Custo Operacional Operativa	Improdutiva	Custo Horário
Insumo	E9579 SICRO3	Caminhão basculante com capacidade de 10 m³ - 188 kW	1,0000000	1,00	0,00	248,8580	68,4745	249,8580
						Custo Horário de Equipamentos =>		249,8580
						Custo Horário de Execução =>		249,8580
						Fator de Influência da Chuva - FIC =>		0,8288
						Custo do FIC =>		0,8214
						Produção de Equipe =>		311,2600
						Custo Unitário de Execução =>		0,8028

Handwritten signature

Handwritten signature and initials

003201

MO sem LS => 0,00 LS => 0,00 MO com LS => 0,00
Valor do BDI => 0,18 Valor com BDI => 1,21
Quant. => 888888888888 Preço Total => 10.272,88

2.4	Código Banco	Descrição	Tipo	Unid	Quant.	Valor Unit	Total
Composição	4915586 SICRO3	Resuminação de plataforma		m²	1,0000000	0,07	0,07
A	Código Banco	Equipamentos	Quantidade	Utilização	Custo Operacional	Custo Horário	
Insuno	E9824 SICRO3	Motoreveladora - 93 kW	1,0000000	Operativa 1,00 Improdutiva 0,00	Operativa 201,7738 Improdutiva 77,7296	201,7738	
						Custo Horário de Equipamentos =>	201,7738
B	Código Banco	Mão de Obra	Quantidade		Salário Hora	Custo Horário	
Insuno	P9824 SICRO3	Servente	1,0000000		18,0798	18,0798	
						Custo Horário de Mão de Obra =>	18,0798
						Adc.M.O. - Ferramentas (8,0%) =>	0,0000
						Custo Horário de Execução =>	219,8534
						Fator de Influência da Chuva - FIC =>	0,0288
						Custo do FIC =>	0,0019
						Produção de Equipe =>	3,063,9300
						Custo Unitário de Execução =>	0,0720
				MO sem LS => 0,01	LS => 0,00	MO com LS => 0,01	
				Valor do BDI => 0,01		Valor com BDI => 0,08	
					Quant. => 888888888888	Preço Total =>	3.448,88

2.8	Código Banco	Descrição	Tipo	Unid	Quant.	Valor Unit	Total
Composição	6502978 SICRO3	Compactação de aterros a 100% do Procor normal		m²	1,0330000	3,82	3,82
A	Código Banco	Equipamentos	Quantidade	Utilização	Custo Operacional	Custo Horário	
Insuno	E9571 SICRO3	Caminhão tanque com capacidade de 10.000 l - 158 kW	1,0000000	Operativa 0,90 Improdutiva 0,10	Operativa 284,6447 Improdutiva 66,8418	271,8644	
Insuno	E9518 SICRO3	Grade de 24 discos rebotevel de D = 80 cm (24")	1,0000000	0,52	0,48	4,1935	2,0202
Insuno	E9524 SICRO3	Motoreveladora - 93 kW	1,0000000	0,29	0,71	201,7738	77,7296
Insuno	E9685 SICRO3	Rolo compactador p/ de camelo vibratório suspenso por pneus de 11,6 l - 82 kW	1,0000000	1,00	0,00	158,5420	60,9949
Insuno	E8577 SICRO3	Trator agrícola sobre pneus - 77 kW	1,0000000	0,52	0,48	115,1128	35,0704
						Custo Horário de Equipamentos =>	823,7117
B	Código Banco	Mão de Obra	Quantidade		Salário Hora	Custo Horário	
Insuno	P9824 SICRO3	Servente	1,0000000		18,0798	18,0798	
						Custo Horário de Mão de Obra =>	18,0798
						Adc.M.O. - Ferramentas (8,0%) =>	0,0000
						Custo Horário de Execução =>	641,7916
						Fator de Influência da Chuva - FIC =>	0,0288
						Custo do FIC =>	0,1016
						Produção de Equipe =>	188,2009
						Custo Unitário de Execução =>	3,8186
				MO sem LS => 0,11	LS => 0,00	MO com LS => 0,11	
				Valor do BDI => 0,04		Valor com BDI => 4,06	
					Quant. => 8.808,000000	Preço Total =>	41.798,06

3	SERVIÇOS DE REVESTIMENTO PRIMÁRIO						
							123.161,88
3.1	Código Banco	Descrição	Tipo	Unid	Quant.	Valor Unit	Total
Composição	5502985 SICRO3	Limpeza mecanizada da camada vegetal		m²	1,0000000	0,39	0,39
A	Código Banco	Equipamentos	Quantidade	Utilização	Custo Operacional	Custo Horário	
Insuno	E9540 SICRO3	Trator sobre esteiras com lâmina - 127 kW	1,0000000	Operativa 1,00 Improdutiva 0,00	Operativa 217,3702 Improdutiva 74,4303	217,3702	
						Custo Horário de Equipamentos =>	217,3702
B	Código Banco	Mão de Obra	Quantidade		Salário Hora	Custo Horário	
Insuno	P9824 SICRO3	Servente	1,0000000		18,0798	18,0798	
						Custo Horário de Mão de Obra =>	18,0798
						Adc.M.O. - Ferramentas (8,0%) =>	0,0000
						Custo Horário de Execução =>	236,4500
						Fator de Influência da Chuva - FIC =>	0,0288
						Custo do FIC =>	0,0101
						Produção de Equipe =>	822,9500
						Custo Unitário de Execução =>	0,3789
				MO sem LS => 0,03	LS => 0,00	MO com LS => 0,03	
				Valor do BDI => 0,09		Valor com BDI => 0,48	
					Quant. => 888888888888	Preço Total =>	4.890,80

3.2	Código Banco	Descrição	Tipo	Unid	Quant.	Valor Unit	Total
Composição	602980 SICRO3	Empuxo de jazida		m²	1,0000000	2,18	2,18
A	Código Banco	Equipamentos	Quantidade	Utilização	Custo Operacional	Custo Horário	
Insuno	E9540 SICRO3	Trator sobre esteiras com lâmina - 127 kW	1,0000000	Operativa 1,00 Improdutiva 0,00	Operativa 217,3702 Improdutiva 74,4303	217,3702	
						Custo Horário de Equipamentos =>	217,3702
B	Código Banco	Mão de Obra	Quantidade		Salário Hora	Custo Horário	
Insuno	P9824 SICRO3	Servente	1,0000000		18,0798	18,0798	
						Custo Horário de Mão de Obra =>	18,0798
						Adc.M.O. - Ferramentas (8,0%) =>	0,0000
						Custo Horário de Execução =>	236,4500
						Fator de Influência da Chuva - FIC =>	0,0288
						Custo do FIC =>	0,0669
						Produção de Equipe =>	110,1300
						Custo Unitário de Execução =>	2,1379
				MO sem LS => 0,18	LS => 0,00	MO com LS => 0,16	
				Valor do BDI => 0,53		Valor com BDI => 2,72	
					Quant. => 3.869,000000	Preço Total =>	8.188,06

3.3	Código Banco	Descrição	Tipo	Unid	Quant.	Valor Unit	Total
Composição	4016088 SICRO3	Escavação e carga de material de jazida com trator de 127 kW e carregadeira de 3,4 m³		m³	1,0000000	3,14	3,14
A	Código Banco	Equipamentos	Quantidade	Utilização	Custo Operacional	Custo Horário	

Insumo	Código Banco	Descrição	Quantidade	Operativa	Improdutiva	Operativa	Improdutiva	Custo Horário	
Insumo	E9511 SICRO3	Carregadeira de pneus com capacidade de 3,40 m³ - 195 kW	1,0000000	1,00	0,00	333,5875	151,3529	333,5875	
Insumo	E9540 SICRO3	Trafator sobre esteiras com lâmina - 127 kW	2,0000000	0,86	0,14	217,3702	74,4303	394,7172	
								Custo Horário de Equipamentos =>	728,3047
								Salário Hora	Custo Horário
Insumo	P9424 SICRO3	Servente	1,0000000				18,0798	18,0798	
								Custo Horário de Mão de Obra =>	18,0798
								Adc.M.O. - Ferramentas (8,0%) =>	0,0000
								Custo Horário de Execução =>	746,3845
								Fator de Influência da Chuva - FIC =>	0,9266
								Custo do FIC =>	0,9816
								Produção de Equipe =>	243,8280
								Custo Unitário de Execução =>	3,0612
								MO sem LS =>	0,07
								Valor do BDI =>	0,76
								Quant. =>	8.608,0898008
								Preço Total =>	33.840,80

3.4	Código Banco	Descrição	Tipo	Und	Quant.	Valor Unit	Total		
Composição	5914374 SICRO3	Transporte com caminhão basculante de 10 m³ - rodovia em investimento primário		Und	1,0000000	0,82	0,82		
A	Código Banco	Equipamentos	Quantidade	Utilização	Custo Operacional	Custo Horário			
Insumo	E9570 SICRO3	Caminhão basculante com capacidade de 10 m³ - 188 kW	1,0000000	Operativa 1,00	Operativa 249,8580 Improdutiva 68,4745	249,8580			
								Custo Horário de Equipamentos =>	249,8580
								Custo Horário de Execução =>	249,8580
								Fator de Influência da Chuva - FIC =>	0,9266
								Custo do FIC =>	0,0214
								Produção de Equipe =>	315,2600
								Custo Unitário de Execução =>	0,9028
								MO sem LS =>	0,00
								Valor do BDI =>	0,19
								Quant. =>	8.608,0898008
								Preço Total =>	34.846,80

3.5	Código Banco	Descrição	Tipo	Und	Quant.	Valor Unit	Total		
Composição	5502978 SICRO3	Compactação de aterros a 100% do Proctor normal		Und	1,0000000	3,82	3,82		
A	Código Banco	Equipamentos	Quantidade	Utilização	Custo Operacional	Custo Horário			
Insumo	E9571 SICRO3	Caminhão tanque com capacidade de 10.000 l - 186 kW	1,0000000	Operativa 0,90	Operativa 236,5447 Improdutiva 66,8418	271,8544			
Insumo	E9518 SICRO3	Grade de 24 discos rebocável de D = 80 cm (24")	1,0000000	0,52	4,1935	2,9202	3,5623		
Insumo	E9524 SICRO3	Motorveladora - 93 kW	1,0000000	0,26	201,7730	77,7209	113,7020		
Insumo	E9685 SICRO3	Rolo compactador p/ de camelo vibratório autopropeleto por pneus de 11,8 l - 82 kW	1,0000000	1,00	158,5420	60,5949	158,5420		
Insumo	E9577 SICRO3	Trafator agrícola sobre pneus - 77 kW	1,0000000	0,52	115,1128	33,6704	76,0204		
								Custo Horário de Equipamentos =>	623,7117
								Salário Hora	Custo Horário
Insumo	P9424 SICRO3	Servente	1,0000000			18,0798	18,0798		
								Custo Horário de Mão de Obra =>	18,0798
								Adc.M.O. - Ferramentas (8,0%) =>	0,0000
								Custo Horário de Execução =>	641,7916
								Fator de Influência da Chuva - FIC =>	0,9266
								Custo do FIC =>	0,1016
								Produção de Equipe =>	168,2000
								Custo Unitário de Execução =>	3,8156
								MO sem LS =>	0,11
								Valor do BDI =>	0,94
								Quant. =>	6.608,0898008
								Preço Total =>	41.796,80

4	SERVIÇOS DE DRENAGEM							82.929,44	
4.1	Código Banco	Descrição	Tipo	Und	Quant.	Valor Unit	Total		
Composição	0804036 SICRO3	Copo de BBTIC D = 1,00 m PA1 - areia extraída a tribo e pedra de mão produzidas		m	1,0000000	612,25	612,25		
A	Código Banco	Equipamentos	Quantidade	Utilização	Custo Operacional	Custo Horário			
Insumo	E9686 SICRO3	Caminhão carroceria com guarda-folha com capacidade de 20 t.m - 136 kW	1,0000000	Operativa 1,00	Operativa 270,2341 Improdutiva 93,1231	270,2341			
								Custo Horário de Equipamentos =>	270,2341
								Salário Hora	Custo Horário
Insumo	P9424 SICRO3	Servente	3,0000000			18,0798	54,2394		
								Custo Horário de Mão de Obra =>	54,2394
								Adc.M.O. - Ferramentas (8,0%) =>	0,0000
								Custo Horário de Execução =>	326,4735
								Fator de Influência da Chuva - FIC =>	0,9000
								Custo do FIC =>	0,0000
								Produção de Equipe =>	3,1128
								Custo Unitário de Execução =>	104,2495
C	Banco Código	Material	Quantidade	Unidade	Preço Unitário	Custo Horário			
Insumo	SICRO3 M2175	Tubo de concreto armado PA1 - D = 1,00 m	1,0000000	m	308,1096	308,1096			
								Custo Total do Material =>	308,1096
D	Banco Código	Atividades Auxiliares	Quantidade	Unidade	Preço Unitário	Custo Horário			
Atividade Auxiliar	SICRO3 1106070	Aplicação de concreto e areia 1:4 - concretagem em betoneira e lançamento manual - areia extraída	0,0073500	m³	281,2400	2,0671			
Atividade Auxiliar	SICRO3 1106184	Concreto ciclopro fic = 20 MPa - concretagem em betoneira e lançamento manual - areia extraída, tribo e pedra de mão produzidas	0,4020000	m³	218,5900	87,6732			
Atividade Auxiliar	SICRO3 3103302	Fórmulas de lâminas de pilão para dispositivos de drenagem - utilização de 3 vezes - concretagem, instalação e retirada	0,8000000	m²	62,3300	49,8640			
								Custo Total das Atividades =>	138,8043
F	Banco Insumo	Momento de Transporte	Quantidade	Unidade	Distância Média de Transporte (DMT)	Custo Horário			
					LN	RP	P		

000000

Momento de Transporte	SICRO3 M2176	Tubo de concreto armado PA1 - D = 1,00 m - Caminhão carroceira com guilhotina com capacidade de 20 tm - 136 kW	0,7966700	km	5914584 0,000 R\$ 2,36	5914589 0,000 R\$ 1,89	5914614 0,000 R\$ 1,53	0,000
Custo total dos Momentos de Transporte =>								0,0088
			MO sem LS =>	68,37	LS =>	0,00	MO com LS =>	68,37
			Valor do BDI =>	148,34			Valor com BDI =>	780,59
Quant. =>								48,0000000
Preço Total =>								96.688,32

4.2	Código Banco	Descrição	Tipo	Unid	Quant.	Valor Unid	Total	
Companhaço	D504382 (SICRO3)	Boca de BSTC D = 1,00 m - esquadria 0° - anela e brida comercial - alas escuras		un	1,0000000	2.300,23	2.300,23	
Custo Horário de Execução =>								0,0000
Fator de Influência de Chuva - FIC =>								0,0000
Custo do FIC =>								0,0000
Produção de Equipe =>								1,0000
Custo Unitário de Execução =>								0,0000

D	Banco Código	Atividades Auxiliares	Quantidade	Unidade	Preço Unitário	Custo Horário		
Atividade Auxiliar	SICRO3 1107892	Concreto fck = 20 MPa - confecção em betoneira e lançamento manual - anela e brida comercial	3,5870000	m³	370,8700	1.322,6033		
Atividade Auxiliar	SICRO3 3103302	Formas de tabuleiro de gesso para dispositivos de drenagem - utilização de 3 vezes confecção, instalação e retirada	15,8600000	m²	62,3300	977,3344		
Custo Total das Atividades =>							2.300,2277	
			MO sem LS =>	788,83	LS =>	0,00	MO com LS =>	788,83
			Valor do BDI =>	557,34			Valor com BDI =>	2.857,57
Quant. =>							18,0000000	
Preço Total =>							45.721,12	

RECUPERAÇÃO DE ÁREAS DEGRADADAS								7.406,06
Assuma	Código Banco	Descrição	Tipo	Unid	Quant.	Valor Unid	Total	
	896508	Prejuizo	Servicos	m²	1,0000000	0,00	0,00	
		Recuperação de danos físicos ao meio ambiente						
			MO sem LS =>	0,00	LS =>	0,00	MO com LS =>	0,00
			Valor do BDI =>	0,14			Valor com BDI =>	0,74
Quant. =>							000000000000	
Preço Total =>							7.406,06	

Total sem BDI 332.058,86
Total do BDI 78.410,71
Total Geral 411.469,57

Alexandre E. Guimarães
Alexandre E. Guimarães
Engenheiro Civil
CREA - MA 111860096-7

[Handwritten signature]

[Handwritten signature]

[Handwritten signature]

[Handwritten signature]

TOMADA DE PREÇOS Nº 010/2022 - CPL

PROPOSTA DE PREÇO

Paulo de Araújo Sales Junior
Engenheiro
CREA-MA 112051679-3

Servcon Empreendimentos Eireli
CNPJ: 23.579.268/0001-25
Procurador Legal
Leydson Marcos Leitão da Silva
CPF: 670.133.363-99
Identidade nº 041105872012-3 SSP MA

SERVCON EMPREENDIMENTOS EIRELI, CNPJ: 23.579.268/0001-25 INS. EST. 124784852
AV. SIMPLÍCIO MOREIRA, Nº2003, CENTRO, JOÃO LISBOA/MA, CEP: 65922-000
E-MAIL: SERVCONJL@GMAIL.COM FONE: 99133-3186

Tomada de Preços nº 010/2022 - CPL:

Proposta de Preços

João Lisboa/MA, 06 de Dezembro de 2022.

Prezados Senhores,

A empresa **SERVCON EMPREENDIMENTOS EIRELI**, portadora do CNPJ/MF nº 23.579.268/0001-25, com sede á Av. Simplício Moreira, nº 2003, centro, João Lisboa/Maranhão, por intermédio de seu procurador legal Sr. Leydson Marcos Leitão Da Silva, divorciado, portador do CPF nº 610.133.363-99 e R.G. nº 044105872012-3 SSP MA, residente e domiciliado na Av. Simplício Moreira, nº 2.004, centro, CEP: 65922-000, João Lisboa/MA , abaixo assinado, propõe à Secretaria Municipal de Infraestrutura os preços infra discriminados para a recuperação de estradas vicinais no município de Buritirana - MA, objeto da **Tomada de Preços nº 010/2022 - CPL:**

a) O preço da proposta é de R\$ 447.231,20 (**quatrocentos e quarenta e sete mil duzentos e trinta e um reais e vinte centavos**).

b) Prazo de validade da proposta, que não poderá ser inferior a 60 (sessenta) dias, contados a partir da data de abertura da licitação;

c) O prazo para execução dos serviços será de acordo com o cronograma físico-financeiro do projeto básico/executivo da obra.

Servcon Empreendimentos Eireli
CNPJ 23.579.268/0001-25
Procurador Legal

Leydson Marcos Leitão da Silva
Leydson Marcos Leitão da Silva
CPF nº 610.133.363-99
Identidade nº 044105872012-3 SSP MA

Procurador Legal

LEYDSON MARCOS LEITÃO DA SILVA
CPF nº 610.133.363-99
identidade nº: 044105872012-3 SSP Ma

Paulo de Araújo Sales Junior
Paulo de Araújo Sales Junior
CREA-MA 112051579-3

Obra

Bancos

Encargos Sociais

: RECUPERAÇÃO DE ESTRADAS VICINAIS NO MUNICÍPIO DE BURITIRANA-MA

SINAPI - 08/2022 - 24,23%
 Maranhão
 SICRO3 - 04/2022 -
 Maranhão

Não Desonerado:
 Horista: 112,90%
 Mensalista: 70,87%

Orçamento Sintético

Item	Código	Banco	Descrição	Und	Quant.	Valor Unit	Valor Unit com BDI	Total
1			SERVIÇOS INICIAIS					R\$59.507,33
1.1	COMP PROP 082	Próprio	ELABORAÇÃO DE PROJETO EXECUTIVO	UND	1,00	11.091,37	13.778,80	R\$13.778,80
1.2	COMPOR. ITZ 001	Próprio	PLACA INDIVIDUALIZADA DE OBRA	m²	4,50	410,44	509,85	R\$2.294,46
1.3	COMP PROP 063	Próprio	MOBILIZAÇÃO E DESMOBILIZAÇÃO DE EQUIPAMENTO	UND	2,00	3.312,96	4.115,69	R\$8.231,38
1.4	COMP PROP 103	Próprio	BARRACAO DE OBRAS	m²	10,50	717,96	891,79	R\$8.363,78
1.5	COMP PROP 315	Próprio	ADMINISTRAÇÃO LOCAL	MES	5,00	4.159,85	5.167,78	R\$25.838,90
2			SERVIÇOS DE TERRAPLANAGEM					R\$163.220,43
2.1	5502114	SICRO3	Escavação, carga e transporte de material de 1ª categoria - DMT de 1.000 a 1.200 m - caminho de serviço em leito natural - com escavadeira e caminhão basculante de 14 m³	m³	8600,00	8,09	10,05	R\$88.430,00
2.2	5501700	SICRO3	Desm. Desl. Limpeza áreas c/ary Diam. Até 0,15m	m²	25800,00	0,39	0,48	R\$12.394,00
2.3	5914374	SICRO3	Transporte com caminhão basculante de 10 m³ - rodovia em revestimento primário - Expurgo	tkm	10170,36	0,97	1,20	R\$12.204,43
2.4	4915595	SICRO3	Reconformação da plataforma	m²	43000,00	0,07	0,08	R\$3.440,00
2.5	5502978	SICRO3	Compactação de aterro a 100% do proctor normal	m²	8600,00	4,57	5,67	R\$48.762,00
3			SERVIÇOS DE REVESTIMENTO PRIMÁRIO					R\$141.185,48
3.1	5502985	SICRO3	Limpeza mecanizada de camada vegetal da jazida / Retirada de expurgo	m²	10000,00	0,38	0,44	R\$4.400,00
3.2	5502986	SICRO3	Expurgo de jazida	m³	3000,00	2,01	2,49	R\$7.470,00
3.3	4616008	SICRO3	Escavação e carga de material de Jazida	m³	8600,00	3,67	4,55	R\$39.130,00
3.4	5914374	SICRO3	Transporte com caminhão basculante de 10 m³ - rodovia em revestimento primário	tkm	34520,40	0,97	1,20	R\$41.424,48
3.5	5502978	SICRO3	Compactação de aterros a 100% do Proctor normal	m²	8600,00	4,57	5,67	R\$48.762,00
4			SERVIÇOS DE DRENAGEM					R\$76.616,96
4.1	0804036	SICRO3	CORPO BSTC D=1,00 M	m	48,00	563,37	699,87	R\$33.593,76
4.2	0804393	SICRO3	BOCA BSTC D=1,00 M	un	16,00	2.164,50	2.668,95	R\$43.023,20
5			RECUPERAÇÃO DE ÁREAS DEGRADADAS					R\$8.700,00
5.1	COMP PROP 281	Próprio	Recuperação de danos físicos ao meio ambiente	m²	10000,00	0,54	0,67	R\$6.700,00

Total sem BDI 360.766,83
 Total do BDI 86.464,37
 Total Geral 447.231,20

Paulo de Araújo Sales Junior
 Engenheiro
 CREA-MA 112051579-3

Servcon Empreendimentos Eireli
 CNPJ 23.579.268/0001-25
 Procurador Legal
 Leydson Matheus Leitão da Silva
 CPF: 610.133.363-99
 Identidade nº 044105872012-3 SSP MA

Composições Analíticas com Preço Unitário

Bancos

B.D.I.

Encargos Sociais

RECUPERAÇÃO DE ESTRADAS VICINAIS NO MUNICÍPIO DE BURITIRANA-MA

SINAPI - 08/2022 - Maranhão
SICRO3 - 04/2022 - Maranhão

24,23%

Não Desonerado:
Horista: 112,90%
Mensalista: 70,87%

Composições Analíticas com Preço Unitário

Composições Principais

1.1	Código	Banco	Descrição	Tipo	Und	Quant.	Valor Unit	Total		
Composição	COMP PROP 062	Próprio	ELABORAÇÃO DE PROJETO EXECUTIVO	ASTU - ASSENTAMENTO DE TUBOS E PECAS	UND	1,0000000	11.091,37	11.091,37		
Composição Auxiliar	88255	SINAPI	AUXILIAR TÉCNICO DE ENGENHARIA COM ENCARGOS COMPLEMENTARES	SEDI - SERVIÇOS DIVERSOS	H	90,0000000	23,81	2.142,90		
Composição Auxiliar	100305	SINAPI	ENGENHEIRO CIVIL JUNIOR COM ENCARGOS COMPLEMENTARES	SEDI - SERVIÇOS DIVERSOS	H	22,1352622	103,49	2.280,77		
Composição Auxiliar	90778	SINAPI	ENGENHEIRO CIVIL DE OBRA PLENO COM ENCARGOS COMPLEMENTARES	SEDI - SERVIÇOS DIVERSOS	H	40,0000000	118,25	4.650,00		
Composição Auxiliar	90781	SINAPI	TOPOGRAFO COM ENCARGOS COMPLEMENTARES	SEDI - SERVIÇOS DIVERSOS	H	30,0000000	27,82	834,60		
Composição Auxiliar	88253	SINAPI	AUXILIAR DE TOPÓGRAFO COM ENCARGOS COMPLEMENTARES	SEDI - SERVIÇOS DIVERSOS	H	30,0000000	13,14	394,20		
Composição Auxiliar	92138	SINAPI	CAMINHONETE COM MOTOR A DIESEL, POTÊNCIA 180 CV, CABINE DUPLA, 4X4 - CHP DIURNO. AF_11/2015	CHOR - CUSTOS HORÁRIOS DE MÁQUINAS E EQUIPAMENTOS	CHP	10,0000000	72,38	723,80		
Insumo	E8553	SICRO3	Estação total eletrônica com alcance máximo de 3 000 m	Equipamento	UN	15,0000000	3,44	55,10		
					MO sem LS =>	4.792,44	LS =>	5.410,66	MO com LS =>	10.203,10
					Valor do BDI =>	2.687,43			Valor com BDI =>	13.778,80

1.2	Código	Banco	Descrição	Tipo	Und	Quant.	Valor Unit	Total		
Composição	COMPOR ITZ 001	Próprio	PLACA INDIVIDUALIZADA DE OBRA	SERP - SERVIÇOS PRELIMINARES	m²	1,0000000	410,44	410,44		
Composição Auxiliar	88282	SINAPI	CARPINTEIRO DE FORMAS COM ENCARGOS COMPLEMENTARES	SEDI - SERVIÇOS DIVERSOS	H	0,7000000	20,38	14,26		
Composição Auxiliar	88316	SINAPI	SERVEANTE COM ENCARGOS COMPLEMENTARES	SEDI - SERVIÇOS DIVERSOS	H	0,7000000	15,57	10,89		
Insumo	00004417	SINAPI	SARRAFO NAO APARELHADO *2,5 X 7* CM, EM MACARANDUBA, ANGELIM OU EQUIVALENTE DA REGIAO - BRUTA	Material	M	1,0000000	6,25	6,25		
Insumo	00004491	SINAPI	PONTALETE *7,5 X 7,5* CM EM PINUS, MISTA OU EQUIVALENTE DA REGIAO - BRUTA	Material	M	3,6000000	8,54	30,74		
Insumo	00004813	SINAPI	PLACA DE OBRA (PARA CONSTRUCAO CIVIL) EM CHAPA GALVANIZADA *N. 22", ADESIVADA, DE *2,4 X 1,2* M (SEM POSTES PARA FIXACAO)	Material	m²	1,0000000	345,40	345,40		
Insumo	00005075	SINAPI	PREGO DE ACO POLIDO COM CABECA 18 X 30 (2 3/4 X 10)	Material	KG	0,1500000	19,34	2,90		
					MO sem LS =>	10,23	LS =>	11,55	MO com LS =>	21,78
					Valor do BDI =>	99,44			Valor com BDI =>	509,88

1.3	Código	Banco	Descrição	Tipo	Und	Quant.	Valor Unit	Total		
Composição	COMP PROP 063	Próprio	MOBILIZAÇÃO E DESMOBILIZAÇÃO DE EQUIPAMENTO	ASTU - ASSENTAMENTO DE TUBOS E PECAS	UND	1,0000000	3.312,96	3.312,96		
Insumo	E8042	SICRO3	Trator sobre esteiras com lâmina - 97 kW	Equipamento	UN	1,0000000	177,56	177,56		
Insumo	E8524	SICRO3	Motoniveladora - 93 kW	Equipamento	UN	2,0000000	183,84	387,28		
Insumo	E9762	SICRO3	Rolo compactador de pneus autopropelido de 27 t - 85 kW	Equipamento	UN	2,0000000	178,54	357,07		
Insumo	E9545	SICRO3	Vibroacabadora de asfalto sobre esteiras - 82 kW	Equipamento	UN	1,0000000	239,89	239,89		
Insumo	E9685	SICRO3	Rolo compactador pé de carneiro vibratório autopropelido por pneus de 11,6 t - 82 kW	Equipamento	UN	1,0000000	498,03	498,03		
Insumo	E9579	SICRO3	Caminhão basculante com capacidade de 10 m³ - 188 kW	Equipamento	UN	5,0000000	227,40	1.137,01		
Insumo	E9571	SICRO3	Caminhão tanque com capacidade de 10.000 l - 188 kW	Equipamento	UN	2,0000000	285,17	569,33		
					MO sem LS =>	0,00	LS =>	0,00	MO com LS =>	0,00
					Valor do BDI =>	802,79			Valor com BDI =>	4.115,69

1.4	Código	Banco	Descrição	Tipo	Und	Quant.	Valor Unit	Total
Composição	COMP PROP 103	Próprio	BARRACA DE OBRAS	CANT - CANTEIRO DE OBRAS	m²	1,0000000	717,86	717,86
Composição Auxiliar	88261	SINAPI	CARPINTEIRO DE ESQUADRIA COM ENCARGOS COMPLEMENTARES	SEDI - SERVIÇOS DIVERSOS	H	3,0000000	19,57	58,71

Composição Auxiliar	Código	Banco	Descrição	Tipo	Und	Quant.	Valor Unit	Total		
Composição Auxiliar	88306	SINAPI	PEDREIRO COM ENCARGOS COMPLEMENTARES	SEDI - SERVIÇOS DIVERSOS	H	3,0000000	20,82	61,86		
Composição Auxiliar	88316	SINAPI	SERVENTE COM ENCARGOS COMPLEMENTARES	SEDI - SERVIÇOS DIVERSOS	H	2,0000000	15,57	31,14		
Insumo	00001346	SINAPI	CHAPA/PAINEL DE MADEIRA COMPENSADA PLASTIFICADA (MADEIRITE PLASTIFICADO) PARA FORMA DE CONCRETO, DE 2200 x 1100 MM, E = 10 MM	Material	m²	2,0000000	47,62	95,24		
Insumo	00035274	SINAPI	PILAR QUADRADO NAO APARELHADO *10 X 10* CM, EM MACARANDUBA, ANGELIM OU EQUIVALENTE DA REGIAO - BRUTA	Material	M	2,0000000	43,72	87,44		
Insumo	00020213	SINAPI	VIGA APARELHADA *6 X 12* CM, EM MACARANDUBA, ANGELIM OU EQUIVALENTE DA REGIAO	Material	M	1,0000000	22,20	22,20		
Insumo	00007213	SINAPI	TELHA DE FIBROCIMENTO ONDULADA E = 4 MM, DE 2,44 X 0,50 M (SEM AMIANTO)	Material	m²	2,0000000	20,83	41,26		
Insumo	00008212	SINAPI	TABUA *2,5 X 30 CM EM PINUS, MISTA OU EQUIVALENTE DA REGIAO - BRUTA	Material	M	1,1000000	14,17	15,58		
Insumo	00004721	SINAPI	PEDRA BRITADA N. 1 (9,5 ± 19 MM) POSTO PEDREIRA/FORNECEDOR, SEM FRETE	Material	m³	1,0500000	57,67	80,55		
Insumo	00001379	SINAPI	CIMENTO PORTLAND COMPOSTO CP II-32	Material	KG	30,0000000	0,70	21,00		
Insumo	00005061	SINAPI	PREGO DE AÇO POLIDO COM CABECA 18 X 27 (2 1/2 X 10)	Material	KG	1,4500000	19,01	27,56		
Insumo	00004460	SINAPI	SARRAFO NAO APARELHADO *2,5 X 10* CM, EM MACARANDUBA, ANGELIM OU EQUIVALENTE DA REGIAO - BRUTA	Material	M	4,0000000	8,10	32,40		
Insumo	00000387	SINAPI	AREIA GROSSA - POSTO JAZIDA/FORNECEDOR (RETIRADO NA JAZIDA, SEM TRANSPORTE)	Material	m³	0,2000000	53,08	10,61		
Insumo	00001347	SINAPI	CHAPA/PAINEL DE MADEIRA COMPENSADA PLASTIFICADA (MADEIRITE PLASTIFICADO) PARA FORMA DE CONCRETO, DE 2200 x 1100 MM, E = 12 MM	Material	m²	2,0000000	59,02	118,04		
Insumo	00002047	SINAPI	PREGO DE AÇO POLIDO COM CABECA 15 X 15 (1 1/4 X 13)	Material	KG	1,8000000	21,42	34,27		
				MO sem LS =>		62,06	LS =>	70,07	MO com LS =>	132,13
				Valor do BDI =>		173,93			Valor com BDI =>	801,79

1.6	Código	Banco	Descrição	Tipo	Und	Quant.	Valor Unit	Total		
Composição	COMP PROP 315	Próprio	ADMINISTRAÇÃO LOCAL	SEES - SERVIÇOS ESPECIAIS	MES	1,0000000	4 159,85	4 159,85		
Composição Auxiliar	93565	SINAPI	ENGENHEIRO CIVIL DE OBRA JUNIOR COM ENCARGOS COMPLEMENTARES	SEDI - SERVIÇOS DIVERSOS	MES	0,1800000	18 021,60	3 243,88		
Composição Auxiliar	93572	SINAPI	ENCARREGADO GERAL DE OBRAS COM ENCARGOS COMPLEMENTARES	SEDI - SERVIÇOS DIVERSOS	MES	0,1800000	5 088,75	915,97		
				MO sem LS =>		1 911,13	LS =>	2 157,67	MO com LS =>	4 068,80
				Valor do BDI =>		1 007,93			Valor com BDI =>	5 157,76

2.1	Código	Banco	Descrição	Tipo	Und	Quant.	Valor Unit	Total	
Composição	5502114	SICRO3	Escavação, carga e transporte de material de 1ª categoria - DMT de 1 000 a 1 200 m - caminho de serviço em leito natural - com escavadeira e caminhão basculante de 14 m³		m³	1,0000000	8,09	8,09	
A	Código	Banco	Equipamentos	Quantidade	Utilização		Custo Operacional		Custo Horário
					Operativa	Improdutiva	Operativa	Improdutiva	
Insumo	E9667	SICRO3	Caminhão basculante com capacidade de 14 m³ - 188 kW	5,0000000	0,98	0,04	232,8439	66,8265	1.131,0161
Insumo	E9515	SICRO3	Escavadeira hidráulica sobre esteiras com caçamba com capacidade de 1,56 m³ - 118 kW	2,4304068	1,00	0,00	263,0360	115,7842	639,2844
						Custo Horário de Equipamentos =>		1.770,3005	

B	Código	Banco	Mão de Obra	Quantidade	Salário Hora	Custo Horário
Insumo	P9824	SICRO3	Servente	2,4304068	18 0798	43,9413

Custo Horário de Mão de Obra =>	43,9413
Adc.M.O. - Ferramentas (0,0%) =>	0,0000
Custo Horário de Execução =>	1.814,2418
Fator de Influência da Chuva - FIC =>	0,0266
Custo do FIC =>	0,2099
Produção de Equipe =>	230,1900
Custo Unitário de Execução =>	7,8816

Servcon Empreendimentos Eireli
 CNPJ 20.579.268/0001-25
 Produtor Legal
 Leydson Márcos Leitão da Silva
 CPF: 610.133.363-99
 Identidade n. 044105872012-3 SSP MA

MO sem LS => 0,08 LS => 0,10 MO com LS => 0,19
 Valor do BDI => 1,06 Valor com BDI => 10,05

2.2	Código	Banco	Descrição	Tipo	Und	Quant.	Valor Unit	Total	
Composição	5501700	SICRO3	Desm. Dest. Limpeza áreas c/arv. Diam. Até 0,15m		m²	1,0000000	0,39	0,39	
A	Código	Banco	Equipamentos	Quantidade	Utilização		Custo Operacional		Custo Horário
					Operativa	Improdutiva	Operativa	Improdutiva	
Insumo	E9541	SICRO3	Trator sobre esteiras com lâmina - 259 kW	1,0000000	1,00	0,00	554,9498	203,0601	554,9498
Custo Horário de Equipamentos =>									554,9498

B	Código	Banco	Mão de Obra	Quantidade		Salário Hora	Custo Horário
Insumo	P9824	SICRO3	Servente	2,0000000		18,0798	36,1596
Custo Horário da Mão de Obra =>							36,1596
Adc.M.O. - Ferramentas (0,0%) =>							0,0000
Custo Horário de Execução =>							591,1094
Fator de Influência da Chuva - FIC =>							0,0044
Custo do FIC =>							0,0017
Produção de Equipe =>							1,532,9100
Custo Unitário de Execução =>							0,3856
MO sem LS =>							0,01
MO com LS =>							0,02
Valor do BDI =>							0,09
Valor com BDI =>							0,48

2.3	Código	Banco	Descrição	Tipo	Und	Quant.	Valor Unit	Total	
Composição	5914374	SICRO3	Transporte com caminhão basculante de 10 m³ - rodovia em revestimento primário - Expurgo		tkm	1,0000000	0,97	0,97	
A	Código	Banco	Equipamentos	Quantidade	Utilização		Custo Operacional		Custo Horário
					Operativa	Improdutiva	Operativa	Improdutiva	
Insumo	E9579	SICRO3	Caminhão basculante com capacidade de 10 m³ - 188 kW	1,2874885	1,00	0,00	227,4033	62,3207	295,0532
Custo Horário de Equipamentos =>									295,0532
Custo Horário de Execução =>									295,0532
Fator de Influência da Chuva - FIC =>									0,0266
Custo do FIC =>									0,0262
Produção de Equipe =>									311,2500
Custo Unitário de Execução =>									0,9480
MO sem LS =>									0,00
MO com LS =>									0,00
Valor do BDI =>									0,23
Valor com BDI =>									1,20

2.4	Código	Banco	Descrição	Tipo	Und	Quant.	Valor Unit	Total	
Composição	4915598	SICRO3	Reconformação da plataforma		m²	1,0000000	0,07	0,07	
A	Código	Banco	Equipamentos	Quantidade	Utilização		Custo Operacional		Custo Horário
					Operativa	Improdutiva	Operativa	Improdutiva	
Insumo	E9524	SICRO3	Motoniveladora - 93 kW	1,0000000	1,00	0,00	163,8403	70,7443	163,8403
Custo Horário de Equipamentos =>									163,8403
B	Código	Banco	Mão de Obra	Quantidade		Salário Hora	Custo Horário		
Insumo	P9824	SICRO3	Servente	1,0000000		18,0798	18,0798		
Custo Horário da Mão de Obra =>							18,0798		
Adc.M.O. - Ferramentas (0,0%) =>							0,0000		
Custo Horário de Execução =>							201,7201		
Fator de Influência da Chuva - FIC =>							0,0266		
Custo do FIC =>							0,0018		

Servcon Empreendimentos Eireli
 CNPJ 23.579.268/0001-25
 Procurador Legal
Leydson Marcos Leitão da Silva
 CPF: 810.133.363-99
 Identidade nº 044105872012-3 SSP MA
SERVCON EMPREENDIMENTOS EIRELI, CNPJ: 23.579.268/0001-25 INS. EST. 124784852
 AV. SIMPLÍCIO MOREIRA, Nº2003, CENTRO JOÃO LISBOA/MA, CEP: 65922-000
 E-MAIL: SERVCONIL@GMAIL.COM, FONE: 99133-3186

Paulo de Araújo Sales Junior
 Engenheiro
 CREA-MA 112051579-3

Produção de Equipe => 3.053,9300

Custo Unitário de Execução => 0,9691

MO sem LS => 0,00 LS => 0,01 MO com LS => 0,01

Valor do BDI => 0,01 Valor com BDI => 0,08

2.5	Código	Banco	Descrição	Tipo	Und	Quant.	Valor Unit	Total	
Composição	5502978	SICRO3	Compactação de aterro a 100% do proctor normal		m²	1,0000000	4,57	4,57	
A	Código	Banco	Equipamentos	Quantidade	Utilização		Custo Operacional		Custo Horário
					Operativa	Improdutiva	Operativa	Improdutiva	
Insumo	E9571	SICRO3	Gaminhão tanque com capacidade de 10.000 l - 188 kW	0,2274907	0,90	0,10	266,1651	60,6346	56,2855
Insumo	E9516	SICRO3	Grade de 24 discos rebocável de D = 80 cm (24")	1,0000000	0,52	0,48	3,8100	2,8578	3,2604
Insumo	E9524	SICRO3	Motoniveladora - 93 kW	1,0000000	0,29	0,71	183,6403	70,7443	103,4841
Insumo	E9665	SICRO3	Rolo compactador pé de carneiro vibratório autopropeleido por pneus de 11,6 l - 82 kW	1,6000000	1,60	0,00	498,0311	55,4222	498,0311
Insumo	E9577	SICRO3	Trator agrícola sobre pneus - 77 kW	1,0000000	0,52	0,48	104,7677	30,6444	69,1885
Custo Horário de Equipamentos =>									730,2628

B	Código	Banco	Mão de Obra	Quantidade	Salário Hora	Custo Horário
Insumo	P9824	SICRO3	Servente	1,0000000	18,0798	18,0798
Custo Horário de Mão de Obra =>						18,0798
Adc.M.O. - Ferramentas (0,0%) =>						0,0000
Custo Horário de Execução =>						748,3324
Fator de Influência da Chuva - FIC =>						0,0266
Custo do FIC =>						0,1185
Produção de Equipe =>						168,2000
Custo Unitário de Execução =>						4,4491
MO sem LS => 0,05 LS => 0,06 MO com LS => 0,11						
Valor do BDI => 1,10 Valor com BDI => 5,67						

3.1	Código	Banco	Descrição	Tipo	Und	Quant.	Valor Unit	Total	
Composição	5502985	SICRO3	Limpeza mecanizada da camada vegetal da jazida / Retirada de expurgo		m²	1,0000000	0,36	0,36	
A	Código	Banco	Equipamentos	Quantidade	Utilização		Custo Operacional		Custo Horário
					Operativa	Improdutiva	Operativa	Improdutiva	
Insumo	E9540	SICRO3	Trator sobre esteiras com lâmina - 127 kW	1,0000000	1,00	0,00	197,8352	87,7413	197,8352
Custo Horário de Equipamentos =>									197,8352

B	Código	Banco	Mão de Obra	Quantidade	Salário Hora	Custo Horário
Insumo	P9824	SICRO3	Servente	1,0000000	18,0798	18,0798
Custo Horário de Mão de Obra =>						18,0798
Adc.M.O. - Ferramentas (0,0%) =>						0,0000
Custo Horário de Execução =>						215,9150
Fator de Influência da Chuva - FIC =>						0,0266
Custo do FIC =>						0,0692
Produção de Equipe =>						622,9500
Custo Unitário de Execução =>						0,3486
MO sem LS => 0,01 LS => 0,02 MO com LS => 0,03						
Valor do BDI => 0,08 Valor com BDI => 0,44						

Servcon Empreendimentos Eireli
CNPJ 23.579.268/0001-25
Procurador Legal
Leydson Marcos Leitão da Silva
CPF: 610.133.363-99
Identidade nº 044105872012-3 SSP MA

3.2	Código	Banco	Descrição	Tipo	Und	Quant.	Valor Unit	Total	
Composição	5502986	SICRO3	Expurgo de jazida		m³	1,0000000	2,01	2,01	
A	Código	Banco	Equipamentos	Quantidade	Utilização		Custo Operacional		Custo Horário

Insumo	E9540	SICRO3	Trator sobre esteiras com lâmina - 127 kW	1,0000000	Operativa		Improdutiva		197,8352	67,7413	197,8352
					1,00	0,00					
Custo Horário de Equipamentos =>										197,8352	

B	Código	Banco	Mão de Obra	Quantidade	Salário Hora		Custo Horário
Insumo	P9824	SICRO3	Servente	1,0000000		18,0798	18,0798

Custo Horário da Mão de Obra => 18,0798

Adc.M.O. - Ferramentas (0,0%) => 0,0000

Custo Horário de Execução => 216,9150

Fator de Influência da Chuva - FIC => 0,0266

Custo do FIC => 0,0522

Produção de Equipe => 110,1300

Custo Unitário de Execução => 1,9605

MO sem LS => 0,08 LS => 0,08 MO com LS => 0,16

Valor do BDI => 0,48 Valor com BDI => 2,49

3.3	Código	Banco	Descrição	Tipo	Und	Quant.	Valor Unit	Total	
Composição	4016008	SICRO3	Escavação e carga de material de jazida		m³	1,0000000	3,67	3,67	
A	Código	Banco	Equipamentos	Quantidade	Utilização		Custo Operacional		Custo Horário
					Operativa	Improdutiva	Operativa	Improdutiva	
Insumo	E9511	SICRO3	Carregadeira de pneus com capacidade de 3,40 m³ - 195 kW	1,6270891	1,00	0,00	303,6081	137,7508	493,9914
Insumo	E9540	SICRO3	Trator sobre esteiras com lâmina - 127 kW	2,0000000	0,86	0,14	197,8352	67,7413	359,2441

Custo Horário de Equipamentos => 853,2355

B	Código	Banco	Mão de Obra	Quantidade	Salário Hora		Custo Horário
Insumo	P9824	SICRO3	Servente	1,0000000		18,0798	18,0798

Custo Horário da Mão de Obra => 18,0798

Adc.M.O. - Ferramentas (0,0%) => 0,0000

Custo Horário de Execução => 871,3163

Fator de Influência da Chuva - FIC => 0,0266

Custo do FIC => 0,0952

Produção de Equipe => 243,8200

Custo Unitário de Execução => 3,5736

MO sem LS => 0,03 LS => 0,04 MO com LS => 0,07

Valor do BDI => 0,88 Valor com BDI => 4,55

3.4	Código	Banco	Descrição	Tipo	Und	Quant.	Valor Unit	Total	
Composição	5914374	SICRO3	Transporte com caminhão basculante de 10 m³ - rodovia em revestimento primário		tkm	1,0000000	0,97	0,97	
A	Código	Banco	Equipamentos	Quantidade	Utilização		Custo Operacional		Custo Horário
					Operativa	Improdutiva	Operativa	Improdutiva	
Insumo	E9579	SICRO3	Caminhão basculante com capacidade de 10 m³ - 185 kW	1,2974885	1,00	0,00	227,4033	62,3207	296,0532

Custo Horário de Equipamentos => 296,0532

Custo Horário de Execução => 296,0532

Fator de Influência da Chuva - FIC => 0,0266

Custo do FIC => 0,0252

Produção de Equipe => 311,2500

Custo Unitário de Execução => 0,9480

MO sem LS => 0,00 LS => 0,00 MO com LS => 0,00

Valor do BDI => 0,23 Valor com BDI => 1,20

Servcon Empreendimentos Eireli
CNPJ 23.579.268/0001-25
Procurador Legal
Leydson Moraes Leitão da Silva
CPF: 679.133.363-99
 Identidade n° 14.1105872012-3 SSP/MA

3.5	Código	Banco	Descrição	Tipo	Und	Quant.	Valor Unit	Total
-----	--------	-------	-----------	------	-----	--------	------------	-------

Composição	5502978	SICRO3	Compactação de aterros a 100% do Proctor normal		m²	1,0000000	4,57	4,57	
A	Código	Banco	Equipamentos	Quantidade	Utilização		Custo Operacional		Custo Horário
					Operativa	Improdutiva	Operativa	Improdutiva	
Insumo	E9571	SICRO3	Caminhão tanque com capacidade de 10.000 l - 188 kW	0,2274907	0,00	0,10	268.1851	60.8348	56.2885
Insumo	E9518	SICRO3	Grade de 24 discos rebocável de D = 60 cm (24")	1,0000000	0,52	0,48	3.6166	2.6578	3.2604
Insumo	E9524	SICRO3	Motoniveladora - 93 kW	1,0000000	0,29	0,71	183.6403	70.7443	103.4841
Insumo	E9685	SICRO3	Rolo compactador pé de carneiro vibratório autopropeleido por pneus de 11,5 t - 82 kW	1,0000000	1,00	0,00	498.0311	55.4222	498.0311
Insumo	E9577	SICRO3	Trator agrícola sobre pneus - 77 kW	1,0000000	0,52	0,48	104.7677	30.6444	80.1885
Custo Horário de Equipamentos =>									730,2526

B	Código	Banco	Mão de Obra	Quantidade		Salário Hora	Custo Horário
Insumo	P9824	SICRO3	Servente	1,0000000		16,0798	16,0798
Custo Horário da Mão de Obra =>							16,0798
Adc.M.O. - Ferramentas (0,0%) =>							0,0000
Custo Horário de Execução =>							748,3324
Fator de Influencia da Chuva - FIC =>							0,0266
Custo do FIC =>							0,1185
Produção de Equipe =>							168,2000
Custo Unitário de Execução =>							4,4491
MO sem LS =>							0,05
LS =>							0,06
MO com LS =>							0,11
Valor do BDI =>							1,10
Valor com BDI =>							5,67

4.1	Código	Banco	Descrição	Tipo	Und	Quant.	Valor Unit	Total	
Composição	0804036	SICRO3	CORPO BSTC D=1.00 M		m	1,0000000	563,37	563,37	
A	Código	Banco	Equipamentos	Quantidade	Utilização		Custo Operacional		Custo Horário
					Operativa	Improdutiva	Operativa	Improdutiva	
Insumo	E9688	SICRO3	Caminhão carroceira com guindaste com capacidade de 20 t.m - 130 kW	1,0000000	1,00	0,00	245.9483	04.7542	245.9483
Custo Horário de Equipamentos =>									245,9483

B	Código	Banco	Mão de Obra	Quantidade		Salário Hora	Custo Horário
Insumo	P9824	SICRO3	Servente	3,0000000		16,0798	54,2394
Custo Horário da Mão de Obra =>							54,2394
Adc.M.O. - Ferramentas (0,0%) =>							0,0000
Custo Horário de Execução =>							300,1877
Fator de Influencia da Chuva - FIC =>							0,0000
Custo do FIC =>							0,0000
Produção de Equipe =>							3,1125
Custo Unitário de Execução =>							96,4458

Servcon Empreendimentos Eireli
CNPJ 23.579.268/0001-25
Procurador Legal
Leydson Marcos Leitão da Silva
CPF: 610.133.363-99
Identidade nº 4105872012-3 SSP MA

C	Banco	Código	Material	Quantidade	Unidade	Preço Unitário	Custo Horário
Insumo	SICRO3	M2175	Tubo de concreto armado PA1 - D = 1,00 m	1,0000000	m	335,1099	335,1099
Custo Total do Material =>							335,1099

D	Banco	Código	Atividades Auxiliares	Quantidade	Unidade	Preço Unitário	Custo Horário
Atividade Auxiliar	SICRO3	1109870	Argamassa de cimento e areia 1:4 - confecção em betoneira e lançamento manual - areia extraída	0,0073500	m³	260,5000	1,9147
Atividade Auxiliar	SICRO3	1106164	Concreto ciclópico fck = 20 MPa - confecção em betoneira e lançamento manual - areia extraída, brita e pedra de mão produzidas	0,0220000	m³	203,2800	81,7185
Atividade Auxiliar	SICRO3	3103302	Fôrmas de tábuas de pinho para dispositivos de drenagem - utilização de 3 vezes - confecção, instalação e retirada	0,0000000	m²	80,2300	48,1840
Custo Total das Atividades =>							131,8173

F	Banco	Insumo	Momento de Transporte	Quantidade	Unidade	Distância Média de Transporte (DMT)			Custo Horário
						LN	RP	P	

Momento de Transporte	SICRO3	M2175	Tubo de concreto armado PA1 - D = 1,00 m - Caminhão carroceria com guindauto com capacidade de 20 t.m - 136 kW	0,7865700	tkm	5914584 0,000 R\$ 2,15	5914589 0,000 R\$ 1,72	5914614 0,000 R\$ 1,40	0,0000
Custo total dos Momentos de Transportes =>									0,0000
				MO sem LS =>	32,11	LS =>	36,26	MO com LS =>	68,37
				Valor do BDI =>	136,50			Valor com BDI =>	699,87

4.2	Código	Banco	Descrição	Tipo	Und	Quant.	Valor Unit	Total	
Composição	0604393	SICRO3	BOCA BSTC D=1,00 M		un	1,0000000	2.164,50	2.164,50	
Custo Horário de Execução =>									0,0000
Fator de influencia da Chuva - FIC =>									0,0000
Custo do FIC =>									0,0000
Produção de Equipe =>									1,0000
Custo Unitário de Execução =>									0,0000

D	Banco	Código	Atividades Auxiliares	Quantidade	Unidade	Preço Unitário	Custo Horário		
Atividade Auxiliar	SICRO3	1107892	Concreto fck = 20 MPa - confecção em betoneira e lançamento manual - areia e brita comerciais	3,5670000	m³	342,0500	1.220,0824		
Atividade Auxiliar	SICRO3	3103302	Fôrmas de tábuas de pinho para dispositivos de drenagem - utilização de 3 vezes - confecção, instalação e retirada	15,6800000	m²	60,2300	944,4064		
Custo Total das Atividades =>								2.164,4888	
				MO sem LS =>	370,99	LS =>	418,84	MO com LS =>	789,83
				Valor do BDI =>	524,45			Valor com BDI =>	2.888,95

5.1	Código	Banco	Descrição	Tipo	Und	Quant.	Valor Unit	Total	
Composição	COMP PROP 281	Próprio	Recuperação de danos físicos ao meio ambiente	SEES - SERVIÇOS ESPECIAIS	m²	1,0000000	0,54	0,54	
Composição Auxiliar	58316	SINAPI	SERVENTE COM ENCARGOS COMPLEMENTARES	SEDI - SERVIÇOS DIVERSOS	H	0,0012000	15,57	0,01	
Composição Auxiliar	5855	SINAPI	TRATOR DE ESTEIRAS, POTÊNCIA 347 HP, PESO OPERACIONAL 38 5 T. COM LÂMINA 8,70 M3 - CHP DIURNO AF_06/2014	CHOR - CUSTOS HORÁRIOS DE MÁQUINAS E EQUIPAMENTOS	CHP	0,0010000	536,84	0,53	
				MO sem LS =>	0,01	LS =>	0,01	MO com LS =>	0,02
				Valor do BDI =>	0,13			Valor com BDI =>	0,67

Total sem BDI 360.766,83
 Total do BDI 86.464,37
 Total Geral 447.231,20

Servcon Empreendimentos Eireli
 CNPJ 23.579.268/0001-25
 Procurador Legal
 Laydson Marcos Leitão da Silva
 CPF: 610.133.363-99
 Identidade: 04405872012-3 SSP MA

Paulo de Almeida Sales Junior
 Eng. Mestrado
 CREA-MA 112051579-3



Obra

Bancos

B.O.I.

Encargos Sociais

000247

RECUPERAÇÃO DE ESTRADAS VICINAIS NO MUNICÍPIO DE SURITIRANA-MA

SINAPI - 08/2022 - Maranhão
SICRO3 - 04/2022 - Maranhão

Não Desonerado:
Horista: 112,90%
Mensalista: 70,87%

Cronograma Físico e Financeiro

Item	Descrição	Total Por Etapa	30 DIAS	60 DIAS	90 DIAS	120 DIAS	150 DIAS
1	SERVIÇOS INICIAIS	100,00% 59.507,33	50,00% 29.753,67				50,00% 29.753,67
2	SERVIÇOS DE TERRAPLANAGEM	100,00% 163.220,43	20,00% 32.644,09	20,00% 32.644,09	20,00% 32.644,09	20,00% 32.644,09	20,00% 32.644,09
3	SERVIÇOS DE REVESTIMENTO PRIMÁRIO	100,00% 141.186,48	20,00% 28.237,30	20,00% 28.237,30	20,00% 28.237,30	20,00% 28.237,30	20,00% 28.237,30
4	SERVIÇOS DE DRENAGEM	100,00% 76.616,96	20,00% 15.323,39	20,00% 15.323,39	20,00% 15.323,39	20,00% 15.323,39	20,00% 15.323,39
5	RECUPERAÇÃO DE ÁREAS DEGRADADAS	100,00% 6.700,00					100,00% 6.700,00
Porcentagem			23,69%	17,04%	17,04%	17,04%	25,19%
Custo			105.956,44	76.204,77	76.204,77	76.204,77	112.658,44
Porcentagem Acumulado			23,69%	40,73%	57,77%	74,81%	100,0%
Custo Acumulado			105.956,43	182.163,21	268.367,98	334.572,76	447.231,20

Servcon Empreendimentos Eireli
 CNPJ: 23.579.268/0001-25
 Procurador Legal
 Leydson Marcos Leitão da Silva
 CPF: 640.133.363-99
 Identidade nº 044105872012-3 SSP MA

Paulo de Araújo Sales Junior
 Engenheiro
 CREA-MA 112051579-3

PLANILHA DE COMPOSIÇÃO DO

PREFEITURA MUNICIPAL DE BURITIRANA-MA.
OBRA: RECUPERAÇÃO DE ESTRADAS VICINAIS NO MUNICÍPIO DE BURITIRANA-MA.
REFERÊNCIA: SICRO DNIT ABR/2022 - SINAPI AGO/2022 - SEM DESONERAÇÃO
PROPOSTA N.º 031624/2021

COMPOSIÇÃO DO BDI

Base de cálculo do ISS da Prefeitura: 100%
 Orçamento NÃO DESONERADO

1.0	CUSTOS INDIRETOS	5.25%
1.1	Administração Central	3.80%
1.2	Seguros	0.22%
1.3	Riscos	0.97%
1.4	Garantia	0.26%
2	Despesas Financeiras	1.11%
3.0	LUCRO	6.64%
3.1	Lucro	6.64%
BURITIRANA/MA, 0	TRIBUTOS	8.65%
4.1	Pis	0.65%
4.2	Cofins	3.00%
4.3	ISSQN	5.00%
4.4	CPRB	0.00%
5	TAXA TOTAL DE BDI	24.23%
Fonte da composição, valores de referência e fórmula do BDI segundo Acórdão 2622/2013 do Tribunal de Contas da União – TCU, sendo feito o cálculo do BDI da seguinte maneira:		
$BDI = (((1+AC+S+R+G)x(1+DF)x(1+L)) / (1-I))$		
		limite do TCU
AC →	Administração Central	5.50%
S →	Seguro	0.50%
R →	Riscos	1.27%
G →	Garantia	0.50%
DF →	Despesas Financeiras	1.39%
L →	Taxa de Lucro/Remuneração	8.96%
→ Incidência de Impostos (PIS(0.65%), COFINS(3%), ISS(MUN.) CPRB 2%)		cprb a partir nov/15 - 4.50%
BDI PARA OBRAS RODOVIARIAS SEM CPRB		24.23%
BDI PARA OBRAS PREDIAIS SEM CPRB		25.00%
BDI PARA OBRAS DE SANEAMENTO SEM CPRB		26.44%

Paulo de Araújo Sales Junior
 Engenheiro
 CREA MA 112051579-3

Servcon Empreendimentos Eireli
 CNPJ 23.579.268/0001-25
 Procurador Legal
 Leydson Marcos Leitão da Silva
 CPF: 619.133.363-99
 Identidade nº 044105872012-3 SSP MA

COMPOSIÇÃO DE ENCARGOS SOCIAIS DIFERENCIADO

Empresa Optante do Simples Nacional

PREFEITURA MUNICIPAL DE BURITIRANA-MA.

OBRA: RECUPERAÇÃO DE ESTRADAS VICINAIS NO MUNICÍPIO DE BURITIRANA-MA

ENCARGOS SOCIAIS SOBRE A MÃO DE OBRA					
CÓDIGO	DESCRIÇÃO	COM DESONERAÇÃO		SEM DESONERAÇÃO	
		HORISTA %	MENSALISTA %	HORISTA %	MENSALISTA %
GRUPO A					
A1	INSS	0,00%	0,00%	20,00%	20,00%
A2	SESI	0,00%	0,00%	0,00%	0,00%
A3	SENAI	0,00%	0,00%	0,00%	0,00%
A4	INCRA	0,00%	0,00%	0,00%	0,00%
A5	SEBRAE	0,00%	0,00%	0,00%	0,00%
A6	Salário Educação	0,00%	0,00%	0,00%	0,00%
A7	Seguro Contra Acidentes de Trabalho	3,00%	3,00%	3,00%	3,00%
A8	FGTS	8,00%	8,00%	8,00%	8,00%
A9	SECONCI	1,00%	1,00%	1,00%	1,00%
A	Total	12,00%	12,00%	32,00%	32,00%
GRUPO B					
B1	Repouso Semanal Remunerado	17,88%	Não incide	17,88%	Não incide
B2	Feriados	3,95%	Não incide	3,95%	Não incide
B3	Auxílio - Enfermidade	0,92%	0,71%	0,92%	0,71%
B4	13º Salário	10,81%	8,33%	10,81%	8,33%
B5	Licença Paternidade	0,07%	0,06%	0,07%	0,06%
B6	Faltas Justificadas	0,72%	0,56%	0,72%	0,56%
B7	Dias de Chuvas	1,48%	Não incide	1,48%	Não incide
B8	Auxílio Acidente de Trabalho	0,11%	0,09%	0,11%	0,09%
B9	Férias Gozadas	8,61%	6,63%	8,61%	6,63%
B10	Salário Maternidade	0,03%	0,02%	0,03%	0,02%
B	Total	44,58%	16,40%	44,58%	16,40%
GRUPO C					
C1	Aviso Prévio Indenizado	5,42%	4,18%	5,42%	4,18%
C2	Aviso Prévio Trabalhado	0,13%	0,10%	0,13%	0,10%
C3	Férias Indenizadas	4,87%	3,75%	4,87%	3,75%
C4	Depósito Rescisão Sem Justa Causa	4,95%	3,82%	4,95%	3,82%
C5	Indenização Adicional	0,46%	0,35%	0,46%	0,35%
C	Total	15,83%	12,20%	15,83%	12,20%
GRUPO D					
D1	Reincidência de Grupo A sobre Grupo B	7,94%	2,92%	16,85%	6,20%
D2	Reincidência de Grupo A sobre Aviso Prévio Trabalhado e Reincidência do FGTS sobre Aviso Prévio Indenizado	0,46%	0,35%	0,48%	0,37%
D	Total	8,40%	3,27%	17,33%	6,57%
TOTAL(A+B+C+D)		80,81%	43,87%	109,74%	67,17%

*SESI, SENAI, INCRA, SEBRAE e SALÁRIO EDUCAÇÃO estão zerados conforme legislação vigente (Art. 13, Par. 3º, da Lei Complementar nº 123/2006 e ACÓRDÃO do TCU 2622/2013 ITEM 9.3.2.5).

Servcon Empreendimentos Eireli
 CNPJ 23.579.268/0001-25
 Procurador Legal
 Leydson Marcos Leitão da Silva
 CPF: 019.122.363-99
 Identidade nº 0.1105872012-3 SSP MA

SERVCON EMPREENDIMENTOS EIRELI, CNPJ: 23.579.268/0001-25 INS. EST. 124784852
AV. SIMPLÍCIO MOREIRA, Nº2003, CENTRO, JOÃO LISBOA/MA, CEP: 65922-000

E-MAIL: SERVCONJL@GMAIL.COM FONE: 99133-3186

Paulo de Araújo Sales Junior
 Engenheiro
 CREA-MA 112051579-3

João Lisboa/MA, 06 de Dezembro de 2022.

Servcon Empreendimentos Eireli
CNPJ 23.579.268/0001-25
Procurador Legal

Leydson Marcos Leitão da Silva
CPF nº 610.133.363-99
Identidade nº 044105872012-3 SSP MA

Procurador Legal

LEYDSON MARCOS LEITÃO DA SILVA
CPF nº 610.133.363-99
identidade nº: 044105872012-3 SSP Ma

Paulo de Araújo Sales Junior
Eng.º Civil
CREA-MA 112051579-3



003251

CARTA PROPOSTA DE PREÇOS

Prezados Senhores,

A empresa **JS COMÉRCIO EIRELI**, CNPJ 12.508.451/0001-13 sediada em Av. 13, Qd.126, nº 28 Cep: 65.130-000 – Bairro Maiobão – Paço do Lumiar – MA por intermédio de seu representante legal Sr. Josimiel Jorge da Silva portador da Carteira de Identidade nº 16708552001-9 SSP MA e do CPF n.º 009.874.383-0, tendo examinado o Edital, vem apresentar a presente proposta para prestação de serviço conformidade com o Edital mencionado, conforme planilha em anexo e condições abaixo, já inclusos todos os custos diretos e indiretos, lucros e encargos, impostos taxas e demais custos incidentes, assumindo inteira responsabilidade por quaisquer erros ou omissões que venham a ser verificados na preparação da mesma, e concordamos com a totalidade das instruções e critérios de qualificação definidos na Edital, assumindo inteira responsabilidade por quaisquer erros ou omissões que venham a ser verificados na preparação da mesma e declaramos ainda que, temos pleno conhecimento das condições em que se desenvolverão os trabalhos e concordamos com a totalidade das instruções e critérios de qualificação definidos no edital e aos preceitos legais em vigor, especialmente da Lei nº 10.520 de 17 de julho de 2002, da Lei nº 8.666 de 1 de junho de 1993.

01. Proposta de Preços:

Propomos a Prefeitura Municipal de São Francisco Do Brejão o **Valor total 100.839,69 (Cem mil e oitocentos e trinta e nove reais e sessenta e nove centavos)**, conforme termo de referência, através da Secretaria Municipal, para atendimento das necessidades do município de declinado nas condições estabelecidas.

02. Prazo de validade da proposta: não inferior a 60 (sessenta) dias a contar da data da sessão de abertura dos Envelopes;

ITEM	DESCRIÇÃO	UND	QUANT.	V. UNIT	V. TOTAL
1	Serviço de Dedetização no controle de pragas urbanas, nas áreas dos prédios públicos.	M ²	11.204,41	R\$ 4,50	R\$ 50.419,85
2	Serviço de Sanitização no controle de vírus, iungos e bactérias, nas áreas dos prédios públicos.	M ²	11.204,41	R\$ 4,50	R\$ 50.419,85
VALOR TOTAL					100.839,69
(Cem mil e oitocentos e trinta e nove reais e sessenta e nove centavos)					

Paço do Lumiar/MA, 06 de dezembro de 2022.

Atenciosamente,

JS COMÉRCIO EIRELI
CNPJ 12.508.451/0001-13
Josimiel Jorge da Silva
RG: 16708552001-9



JS COMÉRCIO EIRELI



CNPJ: 12.508.451/0001-13

PREFEITURA MUNICIPAL DE SÃO FRANCISCO DO BREJÃO- MA

PREGÃO PRESENCIAL Nº 019/2022

TIPO: Menor Preço Global

PROCESSO ADMINISTRATIVO: 143/2022 - CPL

009200

03. O prazo de vigência da Ata de Registro de Preços, será de 12 (doze) meses, contados a partir de sua assinatura, nos termos da Lei Federal 8.666/93, podendo ser prorrogado por iguais e sucessivos períodos, até o limite legal de 60 (sessenta) meses em razão da natureza continuada, na forma do artigo 57 da Lei Federal nº 8.666/93.

04. O objeto será executado imediatamente, a partir do recebimento da "Ordem de Fornecimento" expedida pela Secretaria Municipal de Educação, tendo como prazo máximo **05 (cinco) dias consecutivos**, contados a partir do recebimento da Ordem de Serviços, no local, em embalagens resistentes que proporcione integridade do produto até o seu uso, as embalagens que estiverem violadas serão rejeitadas.

DADOS DA EMPRESA PROPONENTE:

JS COMÉRCIO EIRELI

CNPJ 12.508.451/0001-13

Sede: Av. 13, Qd.126, nº 28 Cep: 65130-000 - Maiobão - Paço do Lumiar - MA

E-mail: josimieladm123@gmail.com

BANCO CAIXA ECONOMICA FEDERAL AG: 3120 OP: 003 C/C: 00000865-1

FAVORECIDA: **JS COMÉRCIO EIRELI**

Responsável pela Assinatura do Contrato

Nome: Josimiel Jorge da Silva

RG: 16708552001-9 SSPMA CPF: 009.874.383-01 Cargo/Função: Diretor

Endereço: Rua 12, nº 12A, CEP: 65110-000, Vila Operária

Cidade: São José de Ribamar - Maranhão

Fones: (98) 3237-3385 / 98137-0215

Condições de Pagamento: O pagamento será realizado no prazo máximo de até 30 (trinta) dias, contados a partir do recebimento da Nota Fiscal ou Fatura, através de ordem bancária, para crédito em banco, agência e conta corrente indicados pelo contratado.

Paço do Lumiar/MA, 06 de dezembro de 2022.

Atenciosamente,

JS COMÉRCIO EIRELI
CNPJ 12.508.451/0001-13
Josimiel Jorge da Silva
RG: 16708552001-9

Av. 13, Qd.126, nº 28 - Maiobão - Paço do Lumiar/MA - CEP: 65130-000

Fone: (98)3237-3385/98137-0215

E-mail: josimieladm123@gmail.com



JS COMÉRCIO EIRELI



CNPJ: 12.508.451/0001-13

PREGÃO PRESENCIAL Nº 014/2022-MA
PROCESSO ADMINISTRATIVO Nº 068/2022-MA
PREFEITURA MUNICIPAL DE SITIO NOVO-MA

003253

DECLARAÇÃO DE ENQUADRAMENTO DE MICROEMPRESA

Prezados Senhores,

A empresa **JS COMÉRCIO EIRELI**, CNPJ 12.508.451/0001-13 sediada em Av. 13, Qd.126, nº 28 Cep: 65130-000 - Maiobão – Paço do Lumiar – MA por intermédio de seu representante legal Sr. Josimiel Jorge da Silva portador da Carteira de Identidade nº 16708552001-9 SSP MA e do CPF n.º 009.874.383-01, DECLARA, sob as penas da Lei, que cumpre plenamente as exigências e os requisitos de habilitação previstos no instrumento convocatório do **TOMADA DE PREÇO n.º 014/2022-CPL**, realizado pela prefeitura de urbano santos, excetuando-se a eventual aplicação do permissivo estabelecido no art. 43 da Lei Complementar nº 123/2006, para a regularidade fiscal e Trabalhista, inexistindo qualquer fato impeditivo de sua participação neste certame.

2) Quanto a condição ME/EPP/COOP, esta empresa está excluída das vedações constantes na Lei Complementar nº. 147/2014 e; na presente data, é considerada:

- MICROEMPRESA, conforme Lei Complementar nº 147/2014;
- EMPRESA DE PEQUENO PORTE, conforme Lei Complementar nº 147/2014.
- COOPERATIVA, conforme artigo 34 da Lei Federal nº. 11.488/2007.
- Não é ME/EPP/COOP.

Paço do Lumiar/MA, 05 de Dezembro de 2022.

Atenciosamente,

JS COMÉRCIO EIRELI
CNPJ 12.508.451/0001-13
Josimiel Jorge da Silva
RG: 16708552001-9

X



JS COMÉRCIO EIRELI



CNPJ: 12.508.451/0001-13

PREGÃO PRESENCIAL Nº 014/2022-MA
PROCESSO ADMINISTRATIVO Nº 068/2022-MA
PREFEITURA MUNICIPAL DE SÍTIO NOVO-MA

003251

DECLARAÇÃO DE CUMPRIMENTO AO DISPOSTO NO INCISO XXXIII DO ART. 7º DA CONSTITUIÇÃO FEDERAL

Prezados Senhores,

A empresa **JS COMÉRCIO EIRELI**, CNPJ 12.508.451/0001-13 sediada em Av. 13, Qd.126, nº 28 Cep: 65130-000 - Maiobão – Paço do Lumiar – MA por intermédio de seu representante legal Sr. Josimiel Jorge da Silva portador da Carteira de Identidade nº 16708552001-9 SSP MA e do CPF n.º 009.874.383-01, DECLARA, para fins do disposto no inciso V do art. 27 da Lei 8.666 de 21 de junho de 1993, acrescido pela Lei n.º 9.854 de 27 de outubro de 1999, que não emprega menor de dezoito anos em trabalho noturno, perigoso ou insalubre e não emprega menor de dezesseis anos.

Ressalva: emprega menor, a partir de 14 (quatorze) anos, na condição de aprendiz ()

Paço do Lumiar/MA, 05 de Dezembro de 2022.

Atenciosamente,

JS COMÉRCIO EIRELI
CNPJ 12.508.451/0001-13
Josimiel Jorge da Silva
RG: 16708552001-9



JS COMÉRCIO EIRELI



CNPJ: 12.508.451/0001-13

PREGÃO PRESENCIAL Nº 014/2022-MA
PROCESSO ADMINISTRATIVO Nº 068/2022-MA
PREFEITURA MUNICIPAL DE SITIO NOVO-MA

003255

DECLARAÇÃO DE INEXISTÊNCIA DE FATO IMPEDITIVO DE HABILITAÇÃO

Prezados Senhores,

A signatária, para fins de participação no **pregão presencial nº 014/2022-CPL**, por seu representante legal, abaixo assinado, **DECLARA**, sob as penas da Lei, que até esta data não há contra si, qualquer outro fato que na forma da lei e do Edital, de não haver nenhum dos impedimentos previstos nos incisos do § 4º do Artigo 3º da Lei Complementar nº 123/06 que a impeça de participar desta licitação.

E, por ser a expressão da verdade, firma a presente.

Paço do Lumiar/MA, 05 de Dezembro de 2022.

Atenciosamente,

JS COMÉRCIO EIRELI
CNPJ 12.508.451/0001-13
Josimiel Jorge da Silva
RG: 16708552001-9



JS COMÉRCIO EIRELI



CNPJ: 12.508.451/0001-13

PREGÃO PRESENCIAL Nº 014/2022-MA
PROCESSO ADMINISTRATIVO Nº 068/2022-MA
PREFEITURA MUNICIPAL DE SITIO NOVO-MA

003256

DECLARAÇÃO DE ELABORAÇÃO INDEPENDENTE DE PROPOSTA

Prezados Senhores,

A empresa **JS COMÉRCIO EIRELI**, CNPJ 12.508.451/0001-13 sediada em Av. 13, Qd.126, nº 28 Cep: 65130-000 - Maiobão – Paço do Lumiar – MA por intermédio de seu representante legal Sr. Josimiel Jorge da Silva portador da Carteira de Identidade nº 16708552001-9 SSP MA e do CPF n.º 009.874.383-01, **DECLARA**, sob as penas da Lei, em especial o art. 299 do Código Penal Brasileiro, que:

- a) A proposta anexa foi elaborada de maneira independente pela **JS COMÉRCIO EIRELI**, e que o conteúdo da proposta anexa não foi, no todo ou em parte, direta ou indiretamente, informado a, discutido com ou recebido de qualquer outro participante potencial ou de fato do **PREGÃO PRESENCIAL n.º 014/2022-CPL**, por qualquer meio ou por qualquer pessoa;
- b) A intenção de apresentar a proposta anexa não foi, no todo ou em parte, direta ou indiretamente, informado a, discutido com ou recebido de qualquer outro participante potencial ou de fato do **PREGÃO PRESENCIAL n.º 014/2022**, por qualquer meio ou por qualquer pessoa;
- c) Que não tentou, por qualquer meio ou por qualquer pessoa, influir na decisão de qualquer outro participante potencial ou de fato do **PREGÃO PRESENCIAL n.º 014/2022** quanto a participar ou não da referida licitação;
- d) Que o conteúdo da proposta anexa não será, no todo ou em parte, direta ou indiretamente, comunicado a ou discutido com qualquer outro participante potencial ou de fato do **PREGÃO PRESENCIAL n.º 014/2022** antes da adjudicação do objeto da referida licitação;
- e) Que o conteúdo da proposta anexa não foi, no todo ou em parte, direta ou indiretamente, informado a, discutido com ou recebido de qualquer integrante de SITIO NOVO-MA antes da abertura oficial das propostas;
- f) Que está plenamente ciente do teor e da extensão desta declaração e que detém plenos poderes e informação para firmá-la.

Atenciosamente,

Paço do Lumiar/MA, 05 de Dezembro de 2022.

Atenciosamente,

JS COMÉRCIO EIRELI
CNPJ 12.508.451/0001-13
Josimiel Jorge da Silva
RG: 16708552001-9



JS COMÉRCIO EIRELI



CNPJ: 12.508.451/0001-13

PREGÃO PRESENCIAL Nº 014/2022-MA
PROCESSO ADMINISTRATIVO Nº 068/2022-MA
PREFEITURA MUNICIPAL DE SITIO NOVO-MA

003257

DECLARAÇÃO DE CONCORDÂNCIA COM OS TERMOS DO EDITAL

Prezados Senhores,

JS COMÉRCIO EIRELI, CNPJ 12.508.451/0001-13 sediada em Av. 13, Qd.126, nº 28 Cep: 65130-000 - Maiobão – Paço do Lumiar – MA por intermédio de seu representante legal Sr. Josimiel Jorge da Silva portador da Carteira de Identidade nº 16708552001-9 SSP MA e do CPF n.º 009.874.383-01 informamos que verificamos atentamente e compreendemos as condições gerais e específicas contidas no **PREGÃO PRESENCIAL n.º 014/2022-CPL** e manifestamos nosso acordo com todas as condições exigidas no Edital em todas as fases da licitação.

Estamos cientes que a apresentação de nossa proposta implica na aceitação dos Termos do Edital da referida licitação, conforme disposto no parágrafo 2º do artigo 41 da Lei Federal nº 8.666/93 e alterações.

Declaramos ainda, estar de acordo com todas as condições exigidas no Edital em todas as fases da licitação.

Sem mais para o momento, subscrevemo-nos,

Paço do Lumiar/MA, 05 de Dezembro de 2022.

Atenciosamente,

JS COMÉRCIO EIRELI
CNPJ 12.508.451/0001-13
Josimiel Jorge da Silva
RG: 16708552001-9



JS COMÉRCIO EIRELI



CNPJ: 12.508.451/0001-13

PREGÃO PRESENCIAL Nº 014/2022-MA
PROCESSO ADMINISTRATIVO Nº 068/2022-MA
PREFEITURA MUNICIPAL DE SITIO NOVO-MA

003258

DECLARAÇÃO DE CUMPRIMENTO DOS REQUISITOS DE HABILITAÇÃO

Prezados Senhores,

A empresa **JS COMÉRCIO EIRELI**, CNPJ 12.508.451/0001-13 sediada em Av. 13, Qd.126, nº 28 Cep: 65130-000 - Maiobão – Paço do Lumiar – MA por intermédio de seu representante legal Sr. Josimiel Jorge da Silva portador da Carteira de Identidade nº 16708552001-9 SSP MA e do CPF n.º 009.874.383-01, **DECLARA**, para os devidos fins licitatórios do **PREGÃO PRESENCIAL N 014/2022-CPL**, e em cumprimento ao disposto na Lei Federal nº 10.520/2002, subsidiariamente a Lei Federal 8.666/1993, **que cumpre todos os requisitos exigidos para habilitação**, quanto às condições de qualificação jurídica, técnica, econômico-financeira e regularidade fiscal, e que contra ela não existe nenhum pedido de insolvência/falência ou concordata, ciente da obrigatoriedade de declarar ocorrências posteriores.

Declaramos ainda, ter ciência que "a falsidade de declaração, resultará na inabilitação desta empresa e caracterizará o crime de que trata o Art. 299 do Código Penal, sem prejuízo do enquadramento em outras figuras penais e das sanções administrativas previstas na Lei nº 8.666/93 e alterações posteriores, bem como demais normas pertinentes à espécie".

Paço do Lumiar/MA, 05 de Dezembro de 2022.

Atenciosamente,

JS COMÉRCIO EIRELI
CNPJ 12.508.451/0001-13
Josimiel Jorge da Silva
RG: 16708552001-9



JS COMÉRCIO EIRELI



CNPJ: 12.508.451/0001-13

PREGÃO PRESENCIAL Nº 014/2022-MA
PROCESSO ADMINISTRATIVO Nº 068/2022-MA
PREFEITURA MUNICIPAL DE SITIO NOVO-MA

003259

DECLARAÇÃO DE INEXISTÊNCIA DE SERVIDOR PÚBLICO MUNICIPAL NOS QUADROS DA EMPRESA (*Artigo 20 XII Lei 12.465/2011*)

Prezados Senhores,

JS COMÉRCIO EIRELI, CNPJ 12.508.451/0001-13 sediada em Av. 13, Qd.126, nº 28 Cep: 65130-000 - Maiobão – Paço do Lumiar – MA por intermédio de seu representante legal Sr. Josimiel Jorge da Silva portador da Carteira de Identidade nº 16708552001-9 SSP MA e do CPF n.º 009.874.383-01, declara, que não possui em seu quadro societário servidor público da ativa ou empregado de empresa pública ou de sociedade de economia mista de acordo com a lei art. 20 XII Lei 12.465/2011.

Paço do Lumiar/MA, 05 de Dezembro de 2022.

Atenciosamente,

JS COMÉRCIO EIRELI
CNPJ 12.508.451/0001-13
Josimiel Jorge da Silva
RG: 16708552001-9



JS COMÉRCIO EIRELI



CNPJ: 12.508.451/0001-13

PREGÃO PRESENCIAL Nº 014/2022-MA
PROCESSO ADMINISTRATIVO Nº 068/2022-MA
PREFEITURA MUNICIPAL DE SITIO NOVO-MA

003280

DECLARAÇÃO DE LOCALIZAÇÃO E FUNCIONAMENTO

Prezados Senhores,

A empresa **JS COMÉRCIO EIRELI**, CNPJ 12.508.451/0001-13 sediada em Av. 13, Qd.126, nº 28 Cep: 65130-000 - Maiobão – Paço do Lumiar – MA por intermédio de seu representante legal Sr. Josimiel Jorge da Silva portador da Carteira de Identidade nº 16708552001-9 SSP-MA e do CPF n.º 009.874.383-01, se encontra em pleno funcionamento no endereço informado, dotado de instalações, recursos humanos, equipamentos, máquinas e mobiliários pertinentes as suas atividades sendo o local adequado e compatível para o cumprimento do objeto.

Declaramos que assumo inteira responsabilidade por todas as informações dispostas nesta declaração, eximindo a **prefeitura de SITIO NOVO** de qualquer responsabilidade sobre as informações prestadas por esta empresa.

Declaramos que os dados são de nossa inteira responsabilidade e responderemos, na forma da Lei, por qualquer prejuízo decorrente de falsidade de informações.

Paço do Lumiar/MA, 05 de Dezembro de 2022.

Atenciosamente,

JS COMÉRCIO EIRELI
CNPJ 12.508.451/0001-13
Josimiel Jorge da Silva
RG: 16708552001-9

Av. 13, Qd.126, nº 28 - Maiobão – Paço do Lumiar/MA - CEP: 65130-000
Fone: (98)3237-3385/98137-0215
E-mail: josimieladm123@gmail.com



JS COMÉRCIO EIRELI



CNPJ: 12.508.451/0001-13

PREGÃO PRESENCIAL Nº 014/2022-MA
PROCESSO ADMINISTRATIVO Nº 068/2022-MA
PREFEITURA MUNICIPAL DE SITIO NOVO-MA

009261

DECLARAÇÃO DE CUMPRIMENTO DOS REQUISITOS DE HABILITAÇÃO PARA MICROEMPRESAS E EMPRESAS DE PEQUENO PORTE

Prezados Senhores,

A empresa **JS COMÉRCIO EIRELI**, CNPJ 12.508.451/0001-13 sediada em Av. 13, Qd.126, nº 28 Cep: 65130-000 - Maiobão – Paço do Lumiar – MA por intermédio de seu representante legal Sr. Josimiel Jorge da Silva portador da Carteira de Identidade nº 16708552001-9 SSP MA e do CPF nº 009.874.383-01, DECLARA, sob as penas da Lei, que cumpre plenamente as exigências e os requisitos de habilitação previstos no instrumento convocatório do **Tomada de Preço nº 014/2022-CPL**, realizado pela prefeitura de urbano santos, excetuando-se a eventual aplicação do permissivo estabelecido no art. 43 da Lei Complementar nº 123/2006, para a regularidade fiscal e Trabalhista, inexistindo qualquer fato impeditivo de sua participação neste certame.

Paço do Lumiar/MA, 05 de Dezembro de 2022.

Atenciosamente,

JS COMÉRCIO EIRELI
CNPJ 12.508.451/0001-13
Josimiel Jorge da Silva
RG: 16708552001-9

003262



REPÚBLICA FEDERATIVA DO BRASIL

CADASTRO NACIONAL DA PESSOA JURÍDICA

NÚMERO DE INSCRIÇÃO 12.508.451/0001-13 MATRIZ	COMPROVANTE DE INSCRIÇÃO E DE SITUAÇÃO CADASTRAL	DATA DE ABERTURA 10/09/2010
NOME EMPRESARIAL J S COMERCIO EIRELI		
CÓDIGO E DESCRIÇÃO DAS ATIVIDADES ECONÔMICAS SECUNDÁRIAS 47.44-0-05 - Comércio varejista de materiais de construção não especificados anteriormente 47.53-9-00 - Comércio varejista especializado de eletrodomésticos e equipamentos de áudio e vídeo 47.57-1-00 - Comércio varejista especializado de peças e acessórios para aparelhos eletroeletrônicos para uso doméstico, exceto informática e comunicação 47.61-0-03 - Comércio varejista de artigos de papelaria 49.23-0-02 - Serviço de transporte de passageiros - locação de automóveis com motorista 49.24-8-00 - Transporte escolar 50.22-0-01 - Transporte por navegação interior de passageiros em linhas regulares, municipal, exceto travessia 52.29-0-02 - Serviços de reboque de veículos 56.20-1-04 - Fornecimento de alimentos preparados preponderantemente para consumo domiciliar 71.19-7-03 - Serviços de desenho técnico relacionados à arquitetura e engenharia 77.11-0-00 - Locação de automóveis sem condutor 77.32-2-01 - Aluguel de máquinas e equipamentos para construção sem operador, exceto andaimes 77.39-0-03 - Aluguel de palcos, coberturas e outras estruturas de uso temporário, exceto andaimes 77.39-0-99 - Aluguel de outras máquinas e equipamentos comerciais e industriais não especificados anteriormente, sem operador 80.11-1-01 - Atividades de vigilância e segurança privada 80.20-0-01 - Atividades de monitoramento de sistemas de segurança eletrônico 81.11-7-00 - Serviços combinados para apoio a edifícios, exceto condomínios prediais 81.21-4-00 - Limpeza em prédios e em domicílios 81.22-2-00 - Imunização e controle de pragas urbanas 81.30-3-00 - Atividades paisagísticas		
CÓDIGO E DESCRIÇÃO DA NATUREZA JURÍDICA 230-5 - Empresa Individual de Responsabilidade Limitada (de Natureza Empresári		
LOGRADOURO AV AV 13	NÚMERO 28	COMPLEMENTO QUADRA 126
CEP 65.130-000	BAIRRO/DISTRITO MAIOBAO	MUNICÍPIO PAÇO DO LUMIAR
UF MA	ENDEREÇO ELETRÔNICO JOSIMIEL.ADM123@GMAIL.COM	
TELEFONE (98) 3237-3385/ (98) 8315-1451		
ENTE FEDERATIVO RESPONSÁVEL (EFR) *****		
SITUAÇÃO CADASTRAL ATIVA	DATA DA SITUAÇÃO CADASTRAL 10/09/2010	
MOTIVO DE SITUAÇÃO CADASTRAL		
SITUAÇÃO ESPECIAL *****	DATA DA SITUAÇÃO ESPECIAL *****	

Aprovado pela Instrução Normativa RFB nº 1.863, de 27 de dezembro de 2018.

Emitido no dia 17/11/2022 às 21:28:41 (data e hora de Brasília).

Página: 3/4



REPÚBLICA FEDERATIVA DO BRASIL

CADASTRO NACIONAL DA PESSOA JURÍDICA

NÚMERO DE INSCRIÇÃO 12.508.451/0001-13 MATRIZ	COMPROVANTE DE INSCRIÇÃO E DE SITUAÇÃO CADASTRAL	DATA DE ABERTURA 10/09/2010
---	---	--------------------------------

NOME EMPRESARIAL J S COMERCIO ERELI
--

CÓDIGO E DESCRIÇÃO DAS ATIVIDADES ECONÔMICAS SECUNDÁRIAS 82.30-0-01 - Serviços de organização de feiras, congressos, exposições e festas 90.01-9-01 - Produção teatral 90.01-9-06 - Atividades de sonorização e de iluminação 95.11-8-00 - Reparação e manutenção de computadores e de equipamentos periféricos 95.29-1-05 - Reparação de artigos do mobiliário
--

CÓDIGO E DESCRIÇÃO DA NATUREZA JURÍDICA 230-5 - Empresa Individual de Responsabilidade Limitada (de Natureza Empresári

LOGRADOURO AV AV 13	NÚMERO 28	COMPLEMENTO QUADRA 126
------------------------	--------------	---------------------------

CEP 65.130-000	BAIRRO/DISTRITO MAIOBAO	MUNICÍPIO PACO DO LUMIAR	UF MA
-------------------	----------------------------	-----------------------------	----------

ENDEREÇO ELETRÔNICO JOSIMIELADM123@GMAIL.COM	TELEFONE (98) 3237-3385/ (98) 8315-1451
---	--

ENTE FEDERATIVO RESPONSÁVEL (EFR) *****
--

SITUAÇÃO CADASTRAL ATIVA	DATA DA SITUAÇÃO CADASTRAL 10/09/2010
-----------------------------	--

MOTIVO DE SITUAÇÃO CADASTRAL

SITUAÇÃO ESPECIAL *****	DATA DA SITUAÇÃO ESPECIAL *****
----------------------------	------------------------------------

Aprovado pela Instrução Normativa RFB nº 1.863, de 27 de dezembro de 2018.

Emitido no dia 17/11/2022 às 21:28:41 (data e hora de Brasília).

Página: 4/4



003264

Ministério da Economia
Secretaria Especial de Desburocratização, Gestão e Governo Digital
Secretaria de Gestão

Sistema de Cadastramento Unificado de Fornecedores - SICAF

Certificado de Registro Cadastral - CRC

(Emissão conforme art. 17 da Instrução Normativa nº 03, de 26 abril de 2018)

CNPJ: 12.508.451/0001-13
Razão Social: J S COMERCIO EIRELI

Atividade Econômica Principal:

4530-7/03 - COMÉRCIO A VAREJO DE PEÇAS E ACESSÓRIOS NOVOS PARA VEÍCULOS AUTOMOTORES

Endereço:

AVENIDA AV 13, 28 - QUADRA126 - MAIOBAO - Paço do Luimar / Maranhão

Observações:

A veracidade das informações poderá ser verificada no endereço www.comprasgovernamentais.gov.br.
Este certificado não substitui os documentos enumerados nos artigos 28 a 31 da Lei nº 8.666, de 1993.

Emitido em: 03/07/2022 15:58

1 de 1

X

1b



003.06-

Ministério da Economia
Secretaria Especial de Desburocratização, Gestão e Governo Digital
Secretaria de Gestão

Sistema de Cadastramento Unificado de Fornecedores - SICAF

Relatório de Ocorrências Impeditivas de Licitar

Dados do Fornecedor

CNPJ: 12.508.451/0001-13 DUNS®: 89*****81
Razão Social: J S COMERCIO EIRELI
Nome Fantasia: J S MAIS
Situação do Fornecedor: Credenciado

Nenhum registro de Ocorrência Ativa encontrado para o fornecedor

4

17



003266

Ministério da Economia
Secretaria Especial de Desburocratização, Gestão e Governo Digital
Secretaria de Gestão

Sistema de Cadastramento Unificado de Fornecedores - SICAF

Relatório Nível V - Qualificação Técnica

Dados do Fornecedor

CNPJ: 12.508.451/0001-13 DUNS®: 89*****81
Razão Social: J S COMERCIO EIRELI
Nome Fantasia: J S MAIS
Situação do Fornecedor: Credenciado

Dados do Nível

Situação do Nível: Cadastrado

Entidades de Classe

Entidade e UF	Nº Registro	Data de Validade
CREA-MA	855835/2021	14/02/2022
CREA/MA	811929/2019	31/03/2020
CREA/MA	5352-4	08/03/2018

Certificação Técnica

Certificadora	Nº Certificado	Data de Validade
CREA/MA	823026/2019	05/12/2020
CREA/MA	795842/2018	08/03/2018

X



003207

Ministério da Economia
Secretaria Especial de Desburocratização, Gestão e Governo Digital
Secretaria de Gestão

Sistema de Cadastramento Unificado de Fornecedores - SICAF

Declaração

Declaramos para os fins previstos na Lei nº 8.666, de 1993, conforme documentação registrada no SICAF, que a situação do fornecedor no momento é a seguinte:

Dados do Fornecedor

CNPJ: 12.508.451/0001-13 DUNS®: 89*****81
Razão Social: J S COMERCIO EIRELI
Nome Fantasia: J S MAIS
Situação do Fornecedor: Credenciado Data de Vencimento do Cadastro: 20/02/2023
Natureza Jurídica: EMPRESA INDIVIDUAL DE RESPONSABILIDADE LIMITADA (DE NATUREZA EMPRESÁRIA)
MEI: Não
Porte da Empresa: Empresa de Pequeno

Ocorrências e Impedimentos

Ocorrência: Consta
Impedimento de Licitar: Nada Consta

Níveis cadastrados:

Documento(s) assinalado(s) com "*" está(ão) com prazo(s) vencido(s).
Fornecedor possui alguma pendência no Nível de Cadastramento indicado. Verifique mais informações sobre pendências nas funcionalidades de consulta.

I - Credenciamento

II - Habilitação Jurídica (Possui Pendência)

III - Regularidade Fiscal e Trabalhista Federal

Receita Federal e PGFN Validade: 17/10/2022
FGTS Validade: 18/07/2022
Trabalhista (<http://www.tst.jus.br/certidao>) Validade: 31/10/2022

IV - Regularidade Fiscal Estadual/Distrital e Municipal (Possui Pendência)

Receita Estadual/Distrital Validade: 17/10/2022
Receita Municipal Validade: 05/04/2022 (*)

V - Qualificação Técnica

VI - Qualificação Econômico-Financeira

Validade: 30/04/2023

Esta declaração é uma simples consulta e não tem efeito legal

Emitido em: 03/07/2022 15:58

1 de 1

CPF: 009.874.383-01 Nome: JOSIMIEL JORGE DA SILVA

Ass: _____

19

**DECLARAÇÃO DE REENQUADRAMENTO DE MICROEMPRESA COMO
EMPRESA DE PEQUENO PORTE**

Ilmo. Sr. Presidente da Junta Comercial do Estado do Maranhão - JUCEMA

A Empresa **J S COMERCIO EIRELI**, com ato constitutivo registrado na **Junta Comercial** em 10/09/2010, **NIRE: 21600189438**, **CNPJ: 12.508.451/0001-13**, estabelecido(a) na AVENIDA AV 13, 28 QUADRA 126;, MAIOBAO, Paço do Lumiar - MA, CEP: 65130-000, requer a Vossa Senhoria o arquivamento do presente instrumento e declara, sob as penas da Lei, que se reenquadra da condição de MICROEMPRESA PARA EMPRESA DE PEQUENO PORTE, nos termos da Lei Complementar nº 123, de 14/12/2006.

Código do ato: 307

Descrição do Ato: REENQUADRAMENTO DE MICROEMPRESA COMO
EMPRESA DE PEQUENO PORTE

Paço do Lumiar - MA, 02/06/2022

JOSIMIEL JORGE DA SILVA
Titular/Administrador



003269

ASSINATURA ELETRÔNICA

Certificamos que o ato da empresa J S COMERCIO EIRELI consta assinado digitalmente por:

IDENTIFICAÇÃO DO(S) ASSINANTE(S)	
CPF/CNPJ	Nome
00987438301	JOSIMIEL JORGE DA SILVA

CERTIFICO O REGISTRO EM 02/06/2022 17:08 SOB N° 20220698112.
PROTOCOLO: 220698112 DE 02/06/2022.
CÓDIGO DE VERIFICAÇÃO: 12207080689. CNPJ DA SEDE: 1250845100011
NIRE: 21600189438. COM EFEITOS DO REGISTRO EM: 02/06/2022.
J S COMERCIO EIRELI

JUCEMA

RICARDO DINIZ DIAS
SECRETÁRIO-GERAL
www.empresafacil.ma.gov.br

A validade deste documento, se impresso, fica sujeita à comprovação de sua autenticidade nos respectivos portais, informando seus respectivos códigos de verificação.

CERTIDÃO ESPECÍFICA

Sistema Nacional de Registro de Empresas Mercantis - SINREM

Certificamos que as informações abaixo constam dos documentos arquivados nesta Junta Comercial e são vigentes na data da sua expedição.

Certificamos que J S COMERCIO EIRELI encontra-se registrada nesta Junta Comercial, como segue:			Protocolo: MAC2202249680
NIRE 21600189438 CNPJ 12.508.451/0001-13		Situação ATIVA Status SEM STATUS	
Endereço Completo AV 13, Nº 28, QUADRA 126,, MAIOBAO - Paço do Lumiar/MA - CEP 65130-000			
Arquivamentos Posteriores			
Ato	Número	Data	Descrição
307	20220698112	02/06/2022	REENOUADRAMENTO DE MICROEMPRESA COMO EMPRESA DE PEQUENO PORTE
223	20220470065	19/04/2022	BALANÇO
002	20211277525	14/10/2021	ALTERAÇÃO DE DADOS (EXCETO NOME EMPRESARIAL)
310	20210567139	26/04/2021	OUTROS DOCUMENTOS DE INTERESSE DA EMPRESA / EMPRESARIO
002	20210541903	23/04/2021	OUTROS
002	21600189438	23/04/2021	TRANSFORMAÇÃO
002	21600189438	23/04/2021	ALTERAÇÃO DE DADOS E DE NOME EMPRESARIAL
223	20210517697	13/04/2021	BALANÇO
002	20201115760	03/12/2020	OUTROS
002	20201115760	03/12/2020	ALTERAÇÃO DE DADOS (EXCETO NOME EMPRESARIAL)
223	20200190865	16/03/2020	BALANÇO
002	20200100327	10/02/2020	CONSOLIDAÇÃO DE CONTRATO/ESTATUTO
002	20200067508	29/01/2020	ALTERAÇÃO DE DADOS (EXCETO NOME EMPRESARIAL)
223	20190297220	22/04/2019	BALANÇO
223	20190034530	24/01/2019	BALANÇO
002	20180978578	17/01/2019	ALTERAÇÃO DE DADOS (EXCETO NOME EMPRESARIAL)
090	20180005715	23/01/2018	ALTERAÇÃO DE DADOS E DE NOME EMPRESARIAL
090	21200987663	23/01/2018	TRANSFORMAÇÃO
002	20180005758	23/01/2018	TRANSFORMAÇÃO
223	20171340302	05/12/2017	BALANÇO
002	20151211140	12/08/2015	ALTERAÇÃO DE DADOS (EXCETO NOME EMPRESARIAL)
351	M1621002376	30/01/2015	DESENQUADRAMENTO DE MEI
350	M1321007241	10/09/2010	DESENQUADRAMENTO DE MICROEMPRESA
080	21800075380	10/09/2010	ENQUADRAMENTO DE MICROEMPRESA
080	21800075380	10/09/2010	INSCRIÇÃO DE MICROEMPREENDEDOR INDIVIDUAL

Esta certidão foi emitida automaticamente em 17/10/2022, às 17:58:36 (horário de Brasília).
Se impressa, verificar sua autenticidade no <https://www.empresafacil.ma.gov.br>, com o código THURCRUC.



MAC2202249680

CARLOS ANDRÉ DE MORAES PEREIRA
Secretário(a) Geral

003271

CERTIDÃO SIMPLIFICADA

Sistema Nacional de Registro de Empresas Mercantis - SINREM

Certificamos que as informações abaixo constam dos documentos arquivados
nesta Junta Comercial e são vigentes na data da sua expedição.

Nome Empresarial: J S COMERCIO EIRELI		Protocolo: MAC202249640	
Natureza Jurídica: Empresa Individual de Responsabilidade Limitada (de Natureza Empresária)			
NIRE (Sede) 21600189438	CNPJ 12.508.451/0001-13	Arquivamento do Ato Constitutivo 10/09/2010	Início de Atividade 10/09/2010
Endereço Completo Avenida AV 13, Nº 28, QUADRA 126; MAIOBAO - Paço do Lumiar/MA - CEP 65130-000			
Objeto 4530-7/03 - COMERCIO A VAREJO DE PECAS E ACESSORIOS NOVOS PARA VEICULOS AUTOMOTORES4742300 - COMERCIO VAREJISTA DE MATERIAL ELETRICO 46.16-8-00 - REPRESENTANTES COMERCIAIS E AGENTES DO COMERCIO DE TEXTEIS, VESTUARIO CALCADOS E ARTIGOS DE VIAGEM 18.13-0-01 - IMPRESSAO DE MATERIAL PARA USO PUBLICITARIO 18.13-0-99 - IMPRESSAO DE MATERIAL PARA OUTROS USOS 33.12-1-02 - MANUTENCAO E REPARACAO DE APARELHOS E INSTRUMENTOS DE MEDIDA, TESTE E CONTROLE 33.12-1-03 - MANUTENCAO E REPARACAO DE APARELHOS ELETROMEDICOS E ELEOTERAPEUTICOS E EQUIPAMENTOS DE IRRADIACAO 36.00-6-01 - CAPTACAO, TRATAMENTO E DISTRIBUICAO DE AGUA 37.02-9-00 - ATIVIDADES RELACIONADAS A ESGOTO, EXCETO A GESTAO DE REDES 38.11-4-00 - COLETA DE RESIDUOS NAO-PERIGOSOS 38.12-2-00 - COLETA DE RESIDUOS PERIGOSOS 38.21-1-00 - TRATAMENTO E DISPOSICAO DE RESIDUOS NAO-PERIGOSOS 38.22-0-00 - TRATAMENTO E DISPOSICAO DE RESIDUOS PERIGOSOS 41.20-4-00 - CONSTRUCAO DE EDIFICIOS 42.21-9-02 - CONSTRUCAO DE ESTACOES E REDES DE DISTRIBUICAO DE ENERGIA ELETRICA 42.92-8-01 - MONTAGEM DE ESTRUTURAS METALICAS 43.21-5-00 - INSTALACAO E MANUTENCAO ELETRICA 43.22-3-02 - INSTALACAO E MANUTENCAO DE SISTEMAS CENTRAIS DE AR CONDICIONADO, DE VENTILACAO E REFRIGERACAO 43.29-1-04 - MONTAGEM E INSTALACAO DE SISTEMAS E EQUIPAMENTOS DE ILUMINACAO E SINALIZACAO EM VIAS PUBLICAS, PORTOS E AEROPORTOS 43.30-4-02 - INSTALACAO DE FORTAS, JANELAS, TETOS, DIVISORIAS E ARMARIOS EMBUTIDOS DE QUALQUER MATERIAL 43.99-1-05 - PERFURACAO E CONSTRUCAO DE POCOS DE AGUA 45.20-0-05 - SERVICOS DE LAVAGEM, LUBRIFICACAO E POLIMENTO DE VEICULOS AUTOMOTORES 45.20-0-06 - SERVICOS DE BORRACHARIA PARA VEICULOS AUTOMOTORES 4530-7/06 - REPRESENTANTES COMERCIAIS E AGENTES DO COMERCIO DE PECAS E ACESSORIOS NOVOS E USADOS PARA VEICULOS AUTOMOTORES 47.53-9-00 - COMERCIO VAREJISTA ESPECIALIZADO DE ELETRODOMESTICOS E EQUIPAMENTOS DE AUDIO E VIDEO 47.57-1-00 - COMERCIO VAREJISTA ESPECIALIZADO DE PECAS E ACESSORIOS PARA APARELHOS ELETROELETRONICOS PARA USO DOMESTICO, EXCETO INFORMATICA E COMUNICACAO 47.61-0-03 - COMERCIO VAREJISTA DE ARTIGOS DE PAPELARIA 49.23-0-02 - SERVICO DE TRANSPORTE DE PASSAGEIROS - LOCACAO DE AUTOMOVEIS COM MOTORISTA 56.20-1-04 - FORNECIMENTO DE ALIMENTOS PREPARADOS PREPONDERANTEMENTE PARA CONSUMO DOMICILIAR 71.19-7-03 - SERVICOS DE DESENHO TECNICO RELACIONADOS A ARQUITETURA E ENGENHARIA 77.11-0-00 - LOCACAO DE AUTOMOVEIS SEM CONDUTOR 77.32-2-01 - ALUGUEL DE MAQUINAS E EQUIPAMENTOS PARA CONSTRUCAO SEM OPERADOR, EXCETO ANDAIMES 77.39-0-03 - ALUGUEL DE PALCOS, COBERTURAS E OUTRAS ESTRUUTURAS DE USO TEMPORARIO, EXCETO ANDAIMES 77.39-0-99 - ALUGUEL DE OUTRAS MAQUINAS E EQUIPAMENTOS COMERCIAIS E INDUSTRIAIS NAO ESPECIFICADOS ANTERIORMENTE, SEM OPERADOR (RETROESCAVADEIRA PARA DEMOLICAO DE PAREDES E COLUNAS, ESCAVAR BURACOS) 80.11-1-01 - ATIVIDADES DE VIGILANCIA E SEGURANCA PRIVADA 80.20-0-01 - ATIVIDADES DE MONITORAMENTO DE SISTEMAS DE SEGURANCA ELETRONICO (DISPENSADA *) 81.11-7-00 - SERVICOS COMBINADOS PARA APOIO A EDIFICIOS, EXCETO CONDOMINIOS PREDIAIS 81.21-4-00 - LIMPEZA EM PREDIOS E EM DOMICILIOS 81.22-2-00 - IMUNIZACAO E CONTROLE DE PRAGAS URBANAS 90.01-9-01 - PRODUCAO TEATRAL 90.01-9-06 - ATIVIDADES DE SONORIZACAO E DE ILUMINACAO 95.11-8-00 - REPARACAO E MANUTENCAO DE COMPUTADORES E DE EQUIPAMENTOS PERIFERICOS 5022-0/01 - TRANSPORTE POR NAVEGACAO INTERIOR DE PASSAGEIROS EM LINHAS REGULARES, MUNICIPAL, EXCETO TRAVESSIA 28.22-4-01 - FABRICACAO DE MAQUINAS, EQUIPAMENTOS E APARELHOS PARA TRANSPORTE E ELEVACAO DE PESSOAS, PECAS E ACESSORIOS 42.11-1-01 - CONSTRUCAO DE RODOVIAS E FERROVIAS 42.13-8-00 - OBRAS DE URBANIZACAO - RUAS, PRACAS E CALCADAS 42.99-5-01 - CONSTRUCAO DE INSTALACOES ESPORTIVAS E RECREATIVAS 43.13-4-00 - OBRAS DE TERRAPLENAGEM 43.99-1-03 - OBRAS DE ALVENARIA 49.24-8-00 - TRANSPORTE ESCOLAR 8130-3/00 - ATIVIDADES PAISAGISTICAS 2824-1/02 - FABRICACAO DE APARELHOS E EQUIPAMENTOS DE AR CONDICIONADO PARA USO NAO INDUSTRIAL 4744-0/05 - COMERCIO VAREJISTA DE MATERIAIS DE CONSTRUCAO NAO ESPECIFICADOS ANTERIORMENTE 4642-7/02 - COMERCIO ATACADISTA DE ROUPAS E ACESSORIOS PARA USO PROFISSIONAL E DE SEGURANCA DO TRABALHO 95.29-1-05 - REPARACAO DE ARTIGOS DO MOBILIARIO 45.20-0-01 - SERVICOS DE MANUTENCAO E REPARACAO MECANICA DE VEICULOS AUTOMOTORES 45.20-0-02 - SERVICOS DE LANTERNAGEM OU FUNILARIA E PINTURA DE VEICULOS AUTOMOTORES, 45.20-0-07 - SERVICOS DE INSTALACAO, MANUTENCAO E REPARACAO DE ACESSORIOS PARA VEICULOS AUTOMOTORES 45.30-7-05 - COMERCIO A VAREJO DE PNEUMATICOS E CAMARAS-DE-AR 45.41-2-06 - COMERCIO A VAREJO DE PECAS E ACESSORIOS NOVOS PARA MOTOCICLETAS E MOTONETAS 47.32-6-00 - COMERCIO VAREJISTA DE LUBRIFICANTES 43.30-4-04 - SERVICOS DE PINTURA DE EDIFICIOS EM GERAL 52.29-0-02 - SERVICOS DE REBOQUE DE VEICULOS 82.30-0-01 - SERVICOS DE ORGANIZACAO DE FEIRAS, CONGRESSOS, EXPOSICOES E FESTAS 14.22-3-00 - FABRICACAO DE ARTIGOS DO VESTUARIO, PRODUZIDOS EM MALHARIAS E TRICOTAGENS, EXCETO MEIAS 1822-9/99 - SERVICOS DE ACABAMENTOS GRAFICOS			
Capital R\$ 310.000,00 (trezentos e dez mil reais) Capital Integralizado R\$ 310.000,00 (trezentos e dez mil reais)		Porte EPP (Empresa de Pequeno Porte)	Prazo de Duração Indeterminado
Titular Nome JOSIMIEL JORGE DA SILVA	CPF 009.874.383-01	Administrador S	Início do Mandato 28/11/2017
Termo do Mandato Indeterminado			
Dados do Administrador Nome JOSIMIEL JORGE DA SILVA	CPF 009.874.383-01	Início do Mandato 19/04/2021	Termo do Mandato Indeterminado

000072

CERTIDÃO SIMPLIFICADA

Continuação

Sistema Nacional de Registro de Empresas Mercantis - SINREM

Certificamos que as informações abaixo constam dos documentos arquivados
nesta Junta Comercial e são vigentes na data da sua expedição.

Nome Empresarial: J S COMERCIO EIRELI			Protocolo: MAC2202249640
Natureza Jurídica: Empresa Individual de Responsabilidade Limitada (de Natureza Empresária)			
Último Arquivamento		Ato/eventos	Situação
Data	Número	307 / 307 - REENQUADRAMENTO DE MICROEMPRESA COMO EMPRESA DE PEQUENO PORTE	ATIVA
02/06/2022	20220698112		Status
			SEM STATUS

Esta certidão foi emitida automaticamente em 17/10/2022, às 17:57:33 (horário de Brasília).
Se impressa, verificar sua autenticidade no <https://www.empresafacil.ma.gov.br>, com o código NKCYJHLP.

MAC2202249640

CARLOS ANDRÉ DE MORAES PEREIRA
Secretário Geral



005273

TRIBUNAL DE CONTAS DA UNIÃO

CERTIDÃO NEGATIVA

DE

LICITANTES INIDÔNEOS

(Válida somente com a apresentação do CPF)

Nome completo: **JOSIMIEL JORGE DA SILVA**

CPF/CNPJ: **009.874.383-01**

O Tribunal de Contas da União CERTIFICA que, na presente data, o (a) requerente acima identificado(a) NÃO CONSTA da relação de responsáveis inidôneos para participar de licitação na administração pública federal, por decisão deste Tribunal, nos termos do art. 46 da Lei nº 8.443/92 (Lei Orgânica do TCU).

Não constam da relação consultada para emissão desta certidão os responsáveis ainda não notificados do teor dos acórdãos condenatórios, aqueles cujas condenações tenham tido seu prazo de vigência expirado, bem como aqueles cujas apreciações estejam suspensas em razão de interposição de recurso com efeito suspensivo ou de decisão judicial.

Certidão emitida às 08:47:03 do dia 17/10/2022, com validade de trinta dias a contar da emissão.

A veracidade das informações aqui prestadas podem ser confirmadas no sítio <https://contas.tcu.gov.br/ords/f?p=INABILITADO:5>

Código de controle da certidão: X0H6171022084703

Atenção: qualquer rasura ou emenda invalidará este documento.

A handwritten signature in black ink, consisting of a stylized 'J' followed by a diagonal line.



Improbidade Administrativa e Inelegibilidade

000271

Certidão Negativa

Certifico que nesta data (17/10/2022 às 08:47) NÃO CONSTA no Cadastro Nacional de Condenações Cíveis por Ato de Improbidade Administrativa e Inelegibilidade registros de condenação com trânsito em julgado ou sanção ativa quanto ao CPF nº 009.874.383-01.

A condenação por atos de improbidade administrativa não implica automático e necessário reconhecimento da inelegibilidade do condenado.

Para consultas sobre inelegibilidade acesse portal do TSE em <http://divulgacandcontas.tse.jus.br/>

Esta certidão é expedida gratuitamente. Sua autenticidade pode ser por meio do número de controle 634D.40EA.8448.5274 no seguinte endereço: https://www.cnj.jus.br/improbidade_adm/autenticar_certidao.php



Improbidade Administrativa e Inelegibilidade

Certidão Negativa

003275

Certifico que nesta data (17/10/2022 às 10:15) NÃO CONSTA no Cadastro Nacional de Condenações Cíveis por Ato de Improbidade Administrativa e Inelegibilidade registros de condenação com trânsito em julgado ou sanção ativa quanto ao CNPJ nº 12.508.451/0001-13.

A condenação por atos de improbidade administrativa não implica automático e necessário reconhecimento da inelegibilidade do condenado.

Para consultas sobre inelegibilidade acesse portal do TSE em <http://divulgacandcontas.tse.jus.br/>

Esta certidão é expedida gratuitamente. Sua autenticidade pode ser por meio do número de controle 634D.5587.EC53.7551 no seguinte endereço: https://www.cnj.jus.br/improbidade_adm/autenticar_certidao.php



Consulta Consolidada de Pessoa Jurídica

Este relatório tem por objetivo apresentar os resultados consolidados de consultas eletrônicas realizadas diretamente nos bancos de dados dos respectivos cadastros. A responsabilidade pela veracidade do resultado da consulta é do Órgão gestor de cada cadastro consultado. A informação relativa à razão social da Pessoa Jurídica é extraída do Cadastro Nacional da Pessoa Jurídica, mantido pela Receita Federal do Brasil.

Consulta realizada em: 17/10/2022 08:46:38

Informações da Pessoa Jurídica:

Razão Social: **J S COMERCIO EIRELI**
CNPJ: **12.508.451/0001-13**

Resultados da Consulta Eletrônica:

Órgão Gestor: **TCU**
Cadastro: **Licitantes Inidôneos**
Resultado da consulta: **Nada Consta**

Para acessar a certidão original no portal do órgão gestor, clique [AQUI](#).

Órgão Gestor: **CNJ**
Cadastro: **CNIA - Cadastro Nacional de Condenações Cíveis por Ato de Improbidade Administrativa e Inelegibilidade**
Resultado da consulta: **Nada Consta**

Para acessar a certidão original no portal do órgão gestor, clique [AQUI](#).

Órgão Gestor: **Portal da Transparência**
Cadastro: **Cadastro Nacional de Empresas Inidôneas e Suspensas**
Resultado da consulta: **Nada Consta**

Para acessar a certidão original no portal do órgão gestor, clique [AQUI](#).

Órgão Gestor: **Portal da Transparência**
Cadastro: **CNEP - Cadastro Nacional de Empresas Punidas**
Resultado da consulta: **Nada Consta**

Para acessar a certidão original no portal do órgão gestor, clique [AQUI](#).

Obs: A consulta consolidada de pessoa jurídica visa atender aos princípios de simplificação e

000077

racionalização de serviços públicos digitais. Fundamento legal: Lei nº 12.965, de 23 de abril de 2014, Lei nº 13.460, de 26 de junho de 2017, Lei nº 13.726, de 8 de outubro de 2018, Decreto nº 8.638 de 15, de janeiro de 2016.

1/6



REPÚBLICA FEDERATIVA DO BRASIL

CADASTRO NACIONAL DA PESSOA JURÍDICA

NÚMERO DE INSCRIÇÃO 12.508.451/0001-13 MATRIZ	COMPROVANTE DE INSCRIÇÃO E DE SITUAÇÃO CADASTRAL	DATA DE ABERTURA 10/09/2010
---	---	--------------------------------

NOME EMPRESARIAL J S COMERCIO ERELI
--

TÍTULO DO ESTABELECIMENTO (NOME DE FANTASIA) J S MAIS	PORTE EPP
--	--------------

CÓDIGO E DESCRIÇÃO DA ATIVIDADE ECONÔMICA PRINCIPAL 45.30-7-03 - Comércio a varejo de peças e acessórios novos para veículos automotores

CÓDIGO E DESCRIÇÃO DAS ATIVIDADES ECONÔMICAS SECUNDÁRIAS 14.22-3-00 - Fabricação de artigos do vestuário, produzidos em malharias e tricotagens, exceto meias 18.13-0-01 - Impressão de material para uso publicitário 18.13-0-99 - Impressão de material para outros usos 18.22-9-99 - Serviços de acabamentos gráficos, exceto encadernação e plastificação 28.22-4-01 - Fabricação de máquinas, equipamentos e aparelhos para transporte e elevação de pessoas, peças e acessórios 28.24-1-02 - Fabricação de aparelhos e equipamentos de ar condicionado para uso não-industrial 33.12-1-02 - Manutenção e reparação de aparelhos e instrumentos de medida, teste e controle 33.12-1-03 - Manutenção e reparação de aparelhos eletromédicos e eletroterapêuticos e equipamentos de irradiação 36.00-6-01 - Captação, tratamento e distribuição de água 37.02-9-00 - Atividades relacionadas a esgoto, exceto a gestão de redes 38.11-4-00 - Coleta de resíduos não-perigosos 38.12-2-00 - Coleta de resíduos perigosos 38.21-1-00 - Tratamento e disposição de resíduos não-perigosos 38.22-0-00 - Tratamento e disposição de resíduos perigosos 41.20-4-00 - Construção de edifícios 42.11-1-01 - Construção de rodovias e ferrovias 42.13-8-00 - Obras de urbanização - ruas, praças e calçadas 42.21-9-02 - Construção de estações e redes de distribuição de energia elétrica 42.92-8-01 - Montagem de estruturas metálicas 42.99-5-01 - Construção de instalações esportivas e recreativas

CÓDIGO E DESCRIÇÃO DA NATUREZA JURÍDICA 230-5 - Empresa Individual de Responsabilidade Limitada (de Natureza Empresári

LOGRADOURO AV AV 13	NÚMERO 28	COMPLEMENTO QUADRA 126
------------------------	--------------	---------------------------

CEP 65.130-000	BAIRRO/DISTRITO MAIOBAO	MUNICÍPIO PACO DO LUMIAR	UF MA
-------------------	----------------------------	-----------------------------	----------

ENDEREÇO ELETRÔNICO JOSIMIEL.ADM123@GMAIL.COM	TELEFONE (98) 3237-3385/ (98) 8315-1451
--	--

ENTE FEDERATIVO RESPONSÁVEL (EFR) *****
--

SITUAÇÃO CADASTRAL ATIVA	DATA DA SITUAÇÃO CADASTRAL 10/09/2010
-----------------------------	--

MOTIVO DE SITUAÇÃO CADASTRAL

SITUAÇÃO ESPECIAL *****	DATA DA SITUAÇÃO ESPECIAL *****
----------------------------	------------------------------------

Aprovado pela Instrução Normativa RFB nº 1.863, de 27 de dezembro de 2018.

Emitido no dia 17/11/2022 às 21:28:41 (data e hora de Brasília).

000000

X

 REPÚBLICA FEDERATIVA DO BRASIL
 003280
CADASTRO NACIONAL DA PESSOA JURÍDICA

NÚMERO DE INSCRIÇÃO 12.508.451/0001-13 MATRIZ	COMPROVANTE DE INSCRIÇÃO E DE SITUAÇÃO CADASTRAL	DATA DE ABERTURA 10/09/2010
--	---	---------------------------------------

NOME EMPRESARIAL J S COMERCIO BRELI

CÓDIGO E DESCRIÇÃO DAS ATIVIDADES ECONÔMICAS SECUNDÁRIAS 43.13-4-00 - Obras de terraplenagem 43.21-5-00 - Instalação e manutenção elétrica 43.22-3-02 - Instalação e manutenção de sistemas centrais de ar condicionado, de ventilação e refrigeração 43.29-1-04 - Montagem e instalação de sistemas e equipamentos de iluminação e sinalização em vias públicas, portos e aeroportos 43.30-4-02 - Instalação de portas, janelas, tetos, divisórias e armários embutidos de qualquer material 43.30-4-04 - Serviços de pintura de edifícios em geral 43.99-1-03 - Obras de alvenaria 43.99-1-05 - Perfuração e construção de poços de água 45.20-0-01 - Serviços de manutenção e reparação mecânica de veículos automotores 45.20-0-02 - Serviços de lanternagem ou funilaria e pintura de veículos automotores 45.20-0-05 - Serviços de lavagem, lubrificação e polimento de veículos automotores 45.20-0-06 - Serviços de borracharia para veículos automotores 45.20-0-07 - Serviços de instalação, manutenção e reparação de acessórios para veículos automotores 45.30-7-05 - Comércio a varejo de pneumáticos e câmaras-de-ar 45.30-7-06 - Representantes comerciais e agentes do comércio de peças e acessórios novos e usados para veículos automotores 45.41-2-06 - Comércio a varejo de peças e acessórios novos para motocicletas e motonetas 46.16-8-00 - Representantes comerciais e agentes do comércio de têxteis, vestuário, calçados e artigos de viagem 46.42-7-02 - Comércio atacadista de roupas e acessórios para uso profissional e de segurança do trabalho 47.32-6-00 - Comércio varejista de lubrificantes 47.42-3-00 - Comércio varejista de material elétrico
--

CÓDIGO E DESCRIÇÃO DA NATUREZA JURÍDICA 230-5 - Empresa Individual de Responsabilidade Limitada (de Natureza Empresári
--

LOGRADOURO AV AV 13	NÚMERO 28	COMPLEMENTO QUADRA 126
-------------------------------	---------------------	----------------------------------

CEP 65.130-000	BAIRRO/DISTRITO MAIOBAO	MUNICÍPIO PACO DO LUMIAR	UF MA
--------------------------	-----------------------------------	------------------------------------	-----------------

ENDEREÇO ELETRÔNICO JOSIMIELADM123@GMAIL.COM	TELEFONE (98) 3237-3385/ (98) 8315-1451
--	---

ENTE FEDERATIVO RESPONSÁVEL (EFR) *****
--

SITUAÇÃO CADASTRAL ATIVA	DATA DA SITUAÇÃO CADASTRAL 10/09/2010
------------------------------------	---

MOTIVO DE SITUAÇÃO CADASTRAL

SITUAÇÃO ESPECIAL *****	DATA DA SITUAÇÃO ESPECIAL *****
----------------------------	------------------------------------

Aprovado pela Instrução Normativa RFB nº 1.863, de 27 de dezembro de 2018.

Emitido no dia 17/11/2022 às 21:28:41 (data e hora de Brasília).

Página: 2/4

COMISSÃO PERMANENTE DE LICITAÇÃO - CPL
PREFEITURA MUNICIPAL DE BURITIRANA - MA
PROCESSO ADMINISTRATIVO Nº 15.027/2022
TOMADA DE PREÇOS Nº 010/2022
DATA DA SESSÃO: 07/12/2022
HORÁRIO: 08:00 HORAS

003281

PROPOSTA DE PREÇOS

Prezados Senhores,

CCA CONSTRUTORA LTDA, com sede na cidade de Barra do Corda - MA à Rua Rio Tefê, 728, Trizidela, inscrita no CNPJ/MF sob o número 42.995.283/0001-07, neste ato representada por CAIO FILIPE BERNARDO SOUSA portador do CPF nº 058.526.293-40 e R.G. nº 417289720116 SESP/MA, abaixo assinado, propõe à prefeitura:

- a) O preço da proposta é de R\$ 478.000,00 (QUATROCENTOS E SETENTA E OITO MIL).
- b) Prazo de validade da proposta, que não poderá ser inferior a 60 (sessenta) dias, contados a partir da data de abertura da licitação;
- c) O prazo para execução dos serviços será de noventa dias.

Barra do Corda - MA, 07 de Dezembro de 2022



RICARDO PEREIRA DA SILVA

CPF Nº 601.804.753-55

CCA CONSTRUTORA LTDA

CNPJ: 42.995.283/0001-07

CONTATO: (99) 981691331

E-MAIL: ccaconstrutorabdc@gmail.com



003282

PREFEITURA DE
BURITIRANA
CADA VEZ MELHOR

PREFEITURA MUNICIPAL DE BURITIRANA-MA.
OBRA: RECUPERAÇÃO DE ESTRADAS VICINAIS NO MUNICÍPIO DE BURITIRANA-MA.
REFERÊNCIA: SICRO DNIT ABR/2022 - SINAPI AGO/2022 - SEM DESONERAÇÃO

ENCARGOS SOCIAIS: 112,90% e 70,87%

PROPOSTA N.º 031624/2021

PLANILHA RESUMO		
META	DESCRIÇÃO	VALOR
1.0	PROJETO EXECUTIVO	R\$ 13.922,33
2.0	OBRA: RECUPERAÇÃO DE ESTRADAS VICINAIS NO MUNICÍPIO DE BURITIRANA-MA.	R\$ 464.077,67
TOTAL GERAL DA PLANILHA		R\$ 478.000,00

ESTA PLANILHA IMPORTA O TOTAL DE R\$:	R\$	478.000,00	QUATROCENTOS E SETENTA E OITO MIL REAIS
---------------------------------------	-----	------------	---

BURITIRANA/MA, 07 de outubro de 2022

Eng. Luis de Jesus Jardim
CREA 110760953-4

X
B
A
B



003283

PREFEITURA DE
BURITIRANA
CARRAPATANA

PREFEITURA MUNICIPAL DE BURITIRANA-MA.

OBRA: RECUPERAÇÃO DE ESTRADAS VICINAIS NO MUNICÍPIO DE BURITIRANA-MA.

REFERÊNCIA: SICRO DNIT ABR/2022 - SINAPI AGO/2022 - SEM DESONERAÇÃO

PROPOSTA N.º 031624/2021

ENCARGOS SOCIAIS: 112,90% e 70,87%

PLANILHA RESUMO - META 1

ITEM	DISCRIMINAÇÃO DOS SERVIÇOS	UNID	QUANT.	P. UNITÁRIO	P.TOTAL
1.0	PROJETO EXECUTIVO				R\$ 13.922,33
1.1	Elaboração de Projeto Executivo	unid.	1,00	13.922,33	R\$ 13.922,33
TOTAL GERAL					R\$ 13.922,33

ESTA PLANILHA IMPORTA O TOTAL DE R\$:	R\$ 13.922,33	TREZE MIL E NOVECENTOS E VINTE E DOIS REAIS E TRINTA E TRÊS CENTAVOS
---------------------------------------	---------------	--

BURITIRANA/MA, 07 de outubro de 2022

Eng. Luis de Jesus Jardim
CREA 110760953-4

003284

PREFEITURA MUNICIPAL DE BURITIRANA-MA.
 OBRA: RECUPERAÇÃO DE ESTRADAS VICINAIS NO MUNICÍPIO DE BURITIRANA-MA.
 REFERÊNCIA: SICRO DNIT ABR/2022 - SINAPI AGO/2022 - SEM DESONERAÇÃO
 PROPOSTA N.º 031624/2021

ENCARGOS SOCIAIS: 112,90% e 70,87%

PLANILHA RESUMO - META 2			
ITEM	DESCRIÇÃO	EXTENSÃO	VALOR PARCIAL
1,0	POVOADO ANJICO	8600,00	R\$ 464.077,67
TOTAL GERAL DA PLANILHA			R\$ 464.077,67
		EXT. TOTAL	8.600,00
ESTA PLANILHA IMPORTA O TOTAL DE R\$:		R\$464.077,67	QUATROCENTOS E SESSENTA E QUATRO MIL E SETENTA E SETE REAIS E SESSENTA E SETE CENTAVOS

BURITIRANA/MA, 07 de outubro de 2022

 Eng. Luis de Jesus Jardim
 CREA 110760953-4

[Handwritten mark]

[Handwritten mark]



003286

BURITIRANA

PREFEITURA MUNICIPAL DE BURITIRANA-PA.
OBRA: RECONSTRUÇÃO DE ESPAÇOS VERDES NO MUNICÍPIO DE BURITIRANA-PA.
REFERÊNCIA: MICRO ORÇ. 488/2022 - SPM/PA 46/1/2022 - SEM DESIGNAÇÃO
PROPOSTA Nº 041624/2021

ENCARGOS SOCIAIS 312,50% e 20,27%

SISTEMA DE COMPOSIÇÃO DE CUSTOS UNITÁRIOS

S.O. RECUPERAÇÃO DE ÁREAS DEGRADADAS
S.1. Recuperação de áreas verdes no meio ambiente

N.º ORÇ. R\$
UNIDADE
R\$

CEN. PR	UNID.	NÃO-DE-OBRA	COMPOSIÇÃO ANALÍTICA		SERV. TERCEIRO	CUSTO TOTAL	UNID.	QTD	CUSTO UNIT	CUSTO TOTAL
			EQUIPAMENTO	MATERIAL						
00000000	15 U.M	RS 0,00	RS 0,00	RS 0,00	RS 0,00	RS 0,00				

Eng. Luis de Jesus Jardim
CREA 110760953-4

COMPOSIÇÃO DA ELABORAÇÃO DO PROJETO EXECUTIVO - META 1		Encargos Sociais:			
PREFEITURA MUNICIPAL DE BURITIRANA-MA.		Horista: 112,90%		Mensalista: 70,87%	
OBRA: RECUPERAÇÃO DE ESTRADAS VICINAIS NO MUNICÍPIO DE BURITIRANA-MA.				BDI: 24,23%	
REFERÊNCIA: SICRO DNIT - ABR/2022 - SINAPI AGO/2022 - SEM DESONERAÇÃO					
PLANILHA DE COMPOSIÇÕES DE CUSTOS UNITÁRIOS					
META 01 - ELABORAÇÃO DE PROJETO EXECUTIVO					
CPI.1-META 01 - PROJETO TÉCNICO EXECUTIVO					
* CUSTOS COM RECURSO HUMANOS					
<i>#Coordenação geral</i>					
		SALÁRIO MENSAL	VALOR POR H		
1.	34780 SINAPI ENGENHEIRO CHEFE - COORDENADOR	R\$ 114,39	114,39	H	27.000 R\$ 114,39 R\$ 3.089,53
2.	2359 SINAPI TÉCNICO CADISTA	R\$ 19,84	19,84	H	28.300 R\$ 19,84 R\$ 561,47
<i>#Requis técnico</i>					
		SALÁRIO MENSAL	VALOR POR H		
1.	34780 SINAPI ENGENHEIRO CIVIL	R\$ 114,39	114,39	H	27.000 R\$ 114,39 R\$ 3.089,53
2.	532 SINAPI AUX TÉCNICO	R\$ 22,58	22,58	H	29.700 R\$ 22,58 R\$ 672,00
3.	7592 SINAPI TOPOGRAFAD	R\$ 26,48	26,48	H	29.700 R\$ 26,48 R\$ 777,22
4.	244 SINAPI AUX TOPOGRAFIA	R\$ 11,90	11,90	H	29.200 R\$ 11,90 R\$ 347,48
TOTAL RECURSO HUMANOS SEM BDI =				R\$	8.516,23
* CUSTOS DE TRABALHOS DE CAMPO					
<i>#trabalhos de levantamento de dados em campo.</i>					
1.	92138 SINAPI CAMINHONETE			H	28.0057 R\$ 89,23 R\$ 2.498,95
TOTAL CUSTOS DE TRABALHOS DE CAMPO SEM BDI =				R\$	2.498,95
* CUSTOS COM MATERIAL E EQUIPAMENTO					
<i>#Impressão e Plotagem</i>					
1.	89507 SICRO3 PLOTAGEM FLS A2			UND	8.0000 R\$ 17,10 R\$ 136,80
2.	7247 SINAPI LOCAÇÃO DE TEODOLITO ELETRONICO			H	24.4100 R\$ 2,25 R\$ 54,92
TOTAL CUSTOS COM MATERIAL E EQUIPAMENTO SEM BDI =				R\$	191,72
* CUSTO DO PROJETO					
<i># Custo com recurso humanos + Custo c/ trabalho de campo + Custo c/ equipamento s/BDI</i>				24,23%	R\$ 11.206,90
<i># Custo com recurso humanos + Custo c/ trabalho de campo + Custo c/ equipamento c/BDI</i>					R\$ 2.715,43
VALOR FINAL - PROJETO TÉCNICO EXECUTIVO + BDI + OUTRAS DESPESAS (R\$)					R\$ 13.922,33

BDI = 24,23% - CONSTRUÇÃO DE RODOVIAS (ACÓRDÃO 2622/2013 - TCU)
 ENCARGOS SOCIAIS 112,90%(HRAL) E 70,87%(MÉS), CONFORME DATA BASE SINAPI-MARANHÃO (ANEXO/2022)

 Eng. Luis de Jesus Jardim
 CREA 110760953-4





003288



PREFEITURA MUNICIPAL DE BURITIRANA-MA.
 OBRA: RECUPERAÇÃO DE ESTRADAS VICINAIS NO MUNICÍPIO DE BURITIRANA-MA.
 REFERÊNCIA: SICRO DNIT ABR/2022 - SINAPI AGO/2022 - SEM DESEMBOLSAMENTO

PROPOSTA N.º 031624/2021

POVOADO ANJICO

ENCARGOS SOCIAIS 112,90% e 70,87%

PLANILHA ORÇAMENTARIA

ITEM	DISCRIMINAÇÃO DOS SERVIÇOS	UNIDADE	QUANTIDADE	Código de serviço SICRO DNIT	Preço unitário sem BDI	Preço unitário com BDI	P. TOTAL
1.0	SERVIÇOS INICIAIS						R\$ 63.223,46
1.1	Elaboração de projeto executivo	und	1,00	COMPOSIÇÃO PRÓPRIA		R\$ 13.922,33	R\$ 13.922,33
1.2	Placa individualizada da obra	m²	4,50	CPU-01	R\$ 522,58	R\$ 649,20	R\$ 2.921,40
1.3	Mobilização e desmobilização de equipamento	und	2,00	CPU-02	R\$ 3.833,04	R\$ 4.761,79	R\$ 9.523,58
1.4	Barracão de obras	m²	10,50	CPU-03	R\$ 827,57	R\$ 1.028,09	R\$ 10.794,95
1.5	Administração local	mês	5,00	CPU-04	R\$ 4.195,64	R\$ 5.212,24	R\$ 26.061,20
2.0	SERVIÇOS DE TERRAPLANAGEM						R\$ 168.052,14
2.1	Escavação, carga e transporte de material de 1ª categoria - DMT de 1.000 a 1.200 m - caminho de serviço em leito natural -com escavadeira e caminhão basculante de 14 m³	m³	8600,00	5502114	R\$ 8,09	R\$ 10,05	R\$ 86.430,00
2.2	Desm. Dest. Limpeza áreas c/arv. Diam. Até 0,15m	m²	25800,00	5501700	R\$ 0,49	R\$ 0,61	R\$ 15.738,00
2.3	Transporte com caminhão basculante de 10 m³ - rodovia em revestimento primário - Expurgo	tkm	10170,36	5914374	R\$ 0,97	R\$ 1,21	R\$ 12.306,14
2.4	Reconformação da Plataforma	m²	42000,00	4915598	R\$ 0,09	R\$ 0,11	R\$ 4.730,00
2.5	Compactação de aterro a 100% do proctor normal	m²	8500,00	5502978	R\$ 4,57	R\$ 5,68	R\$ 48.848,00
3.0	SERVIÇOS DE REVESTIMENTO PRIMÁRIO						R\$ 144.913,68
3.1	Limpeza mecanizada da camada vegetal da jazida / Retirada de expurgo	m²	10000,00	5502985	R\$ 0,45	R\$ 0,56	R\$ 5.600,00
3.2	Expurgo de jazida	m³	3000,00	5502986	R\$ 2,54	R\$ 3,15	R\$ 9.480,00
3.3	Escavação e carga de material de Jazida	m³	8600,00	4016008	R\$ 3,67	R\$ 4,56	R\$ 39.216,00
3.4	Transporte com caminhão basculante de 10 m³ - rodovia em revestimento primário	tkm	34520,40	5914374	R\$ 0,97	R\$ 1,21	R\$ 41.769,68
3.5	Compactação de aterros a 100% do Proctor normal	m²	8600,00	5502978	R\$ 4,57	R\$ 5,68	R\$ 48.848,00
4.0	SERVIÇOS DE DRENAGEM						R\$ 99.010,72
4.1	CORPO BSTC D=1,00 M	m	48,00	0804036	R\$ 706,13	R\$877,23	R\$42.107,04
4.2	BOCA BSTC D=1,00 M	und	16,00	0804393	R\$ 2.560,96	R\$3.181,48	R\$50.903,68
5.0	RECUPERAÇÃO DE ÁREAS DEGRADADAS						R\$ 8.800,00
5.1	Recuperação de danos físicos ao meio ambiente	m²	10000,0	CPU-05	R\$ 0,71	R\$ 0,88	R\$ 8.800,00
						TOTAL	R\$ 478.000,00
Importa o seguinte orçamento em:		R\$478.000,00	QUATROCENTOS E SETENTA E OITO MIL REAIS				

[Assinatura]
 Eng.º Luis de Jesus Jardim
 CREA 110760953-4



[Assinatura]

003289



PREFEITURA MUNICIPAL DE BURITIRANA-MA.
 OBRA: RECUPERAÇÃO DE ESTRADAS VICINAIS NO MUNICÍPIO DE BURITIRANA-MA.
 REFERÊNCIA: SICRO DNIT ABR/2022 - SINAPI AGO/2022 - SEM DESONERAÇÃO

PROPOSTA N.º 031624/2021

ENCARGOS SOCIAIS: 112,90% e 70,87%

MEMÓRIA DE CÁLCULO						
TRECHO I	POVOADO ANJICO	EXTENSÃO	=	8600,00	M	
EXTENSÃO TOTAL				8600,00		

DADOS			
Extensão Total (m)	=		8600,00
Largura Média (m)	=		5,00
Sub-base (m)	=		0,20
Base	=		0,20
DMT mat. Jazida - aterro	=		2,23
DMT mat. Jazida - cascalho	=		2,19
Empolamento	=		1,20
Peso Específico Laterita	=		1,50

1.0	SERVIÇOS INICIAIS					
1.1	Placa indicativa da obra					
	3,00	x		1,50	=	
			QUANT.	1,00		4,50 m²
1.2	Mobilização e desmobilização de equipamento				=	2,00 und
1.3	Barracão de obras					
	comprimento (m)			Largura (m)		
	3,50	x		3,00	=	10,50 m²
1.4	Administração local				=	5,00 mês
2.0	SERVIÇOS DE TERRAPLENAGEM					
2.1	Escavação e carga de material de jazida					
	Volume extraído do quadro de cubação				=	8600,00 m³
2.2	Desm. Dest. Limpeza áreas c/arv. diam. ate 0.15m					
		Comprimento (m)		Largura (m)		
	Limpeza (m²)	8600,00	x	3,00	=	25800,00 m²
2.3	Transporte com caminhão basculante de 10 m³ - rodovia em revestimento primário - Expurgo					
	Limpeza (m²)			Espessura (m)		Bota-fora (m³)
	25800,00	x		0,10	=	2580,00
	Bota-fora (m³)			Peso específico		Bota-fora (m³)
	2580,00	x		1,50	=	3870,00
	Bota-fora (m³)			DMT - bota-fora		Empolamento
	3870,00	x		2,19	x	1,20
					=	10179,36 tkm
2.4	Reconformação da Plataforma					
		Comprimento (m)		Largura (m)		
		8600,00	x	5,00	=	43000,00 m²
2.5	Compactação de aterro a 100% do proctor normal					
	Volume extraído do quadro de cubação				=	8600,00 m³

6

003290



PREFEITURA MUNICIPAL DE BURITIRANA-MA.

OBRA: RECUPERAÇÃO DE ESTRADAS VICINAIS NO MUNICÍPIO DE BURITIRANA-MA.

REFERÊNCIA: SICRO DNIT ABR/2022 - SINAPI AGO/2022 - SEM DESONERAÇÃO

PROPOSTA N.º 031624/2021

ENCARGOS SOCIAIS: 112,90% e 70,87%

MEMÓRIA DE CÁLCULO						
TRECHO I	POVOADO ANIICO	EXTENSÃO	=	8600,00	M	
EXTENSÃO TOTAL				8600,00		

DADOS			
Extensão Total (m)	=		8600,00
Largura Média (m)	=		5,00
Sub-base (m)	=		0,20
Base	=		0,20
DMT mat. jazida - aterro	=		2,23
DMT mat. jazida - cascalho	=		2,19
Empolamento	=		1,20
Peso Específico Laterita	=		1,50

3.0	SERVIÇOS DE REVESTIMENTO PRIMÁRIO						
3.1	Limpeza superficial da área de jazida						
	Comprimento		Largura		Área (m²)		
	100,00	x	100,00	=	10000 m²		
3.2	Expurgo de material de jazida						
	Área (m²)		Espessura (m)				
	10000,00	x	0,30	=	3000 m³		
3.3	Escavação e carga de material de jazida						
	Área		Espessura (m)				
	43000,00	x	0,20	=	8600 m³		
3.4	Transporte com caminhão basculante de 10m³ - rodovia com revestimento primário						
	Escavação e carga (m³)		Peso específico		DMT JAZIDA		Empolamento
	8600	x	1,50	x	2,23	x	1,20
				=			34520,4 m³
3.5	Compactação de aterro a 100% do proctor normal						
	Área		Espessura (m)				
	43000,00	x	0,20	=	8600,00 m³		

PREFEITURA MUNICIPAL DE BURITIRANA-MA.
 OBRA: RECUPERAÇÃO DE ESTRADAS VICINAIS NO MUNICÍPIO DE BURITIRANA-MA.
 REFERÊNCIA: SICRO DNIT ABR/2022 - SINAPI AGO/2022 - SEM DESONERAÇÃO

PROPOSTA N.º 031624/2021

ENCARGOS SOCIAIS: 112,90% e 70,87%

MEMÓRIA DE CÁLCULO						
TRECHO I	POVDADO ANJICO	EXTENSÃO	=	8600,00	M	
EXTENSÃO TOTAL				8600,00		

DADOS			
Extensão Total (m)	=		8600,00
Largura Média (m)	=		5,00
Sub-base (m)	=		0,20
Base	=		0,20
DMT mat. Jazida - aterro	=		2,23
DMT mat. Jazida - cascalho	=		2,19
Empolamento	=		1,20
Peso Específico Laterita	=		1,50

4.0	SERVIÇOS DE DRENAGEM						
4.1	CORPO BSTC D=1,00 M						
		comprimento	=	6,00	m		
		quantidade de bueiros	=	8,00	und		
		Corpo de bueiro	=	48,00	m		
4.2	BOCA BSTC D=1,00 M						
		nº de bueiros	=	1,00	und		
		quantidade de bocas/bueiro	=	16,00	und		
		Bocas	=	16,00	und		
5.0	RECUPERAÇÃO DE ÁREAS DEGRADADAS						
5.1	Reparação de danos físicos ao meio ambiente						
		Comprimento (m)	*	Largura (m)	=	Área da Jazida (m²)	
		100,00	*	100,00	=	10000,0	m²

 Eng. Luis de Jesus Jardim
 CREA 110760953-4





PREFEITURA MUNICIPAL DE BURITIRANA-MA.
 OBRA: RECUPERAÇÃO DE ESTRADAS VICINAIS NO MUNICÍPIO DE BURITIRANA-MA.
 REFERÊNCIA: SICRO DNIT ABR/2022 - SINAPI AGO/2022 - SEM DESONERAÇÃO
 0
 PROPOSTA N.º 031624/2021

COMPOSIÇÃO DO BDI

Base de cálculo do ISS da Prefeitura: 100%
 Orçamento NÃO DESONERADO

1.0	CUSTOS INDIRETOS		5,25%
1.1	Administração Central		3,80%
1.2	Seguros		0,22%
1.3	Riscos		0,97%
1.4	Garantia		0,26%
2	Despesas Financeiras		1,11%
3.0	LUCRO		6,64%
3.1	Lucro		6,64%
BURITIRANA/MA, 0	TRIBUTOS		8,65%
4.1	Pis		0,65%
4.2	Cofins		3,00%
4.3	ISSQN		5,00%
4.4	CPRB		0,00%
5	TAXA TOTAL DE BDI		24,23%

OK

Fonte da composição, valores de referência e fórmula do BDI segundo Acórdão 2622/2013 do Tribunal de Contas da União – TCU, sendo feito o cálculo do BDI da seguinte maneira:

$$BDI = ((1+AC+S+R+G) \times (1+DF) \times (1+L)) / (1-I)$$

	limite do TCU
AC → Administração Central	5,50%
S → Seguro	0,50%
R → Riscos	1,27%
G → Garantia	0,50%
DF → Despesas Financeiras	1,39%
L → Taxa de Lucro/Remuneração	8,96%
I → Incidência de Impostos (PIS(0,65%), COFINS(3%), ISS(MUN.) CPRB 2%)	cprb a partir nov/15 - 4,50%
BDI PARA OBRAS RODOVIÁRIAS SEM CPRB	24,23%
BDI PARA OBRAS PREDIAIS SEM CPRB	25,00%
BDI PARA OBRAS DE SANEAMENTO SEM CPRB	26,44%

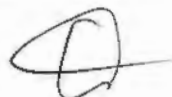



 Eng. Luis de Jesus Jardim
 CREA 110760953-4

X

PREFEITURA MUNICIPAL DE BURITIRANA-MA.
 OBRA: RECUPERAÇÃO DE ESTRADAS VICINAIS NO MUNICÍPIO DE BURITIRANA-
 REFERÊNCIA: SICRO DNIT ABR/2022 - SINAPI AGO/2022 - SEM DESONERAÇÃO

PROPOSTA N.º 031624/2021

ENCARGOS SOCIAIS SOBRE PREÇOS DA MÃO DE OBRA HORISTA E MENSALISTA			
CÓDIGO	DESCRIÇÃO	HORISTA %	MENSALISTA %
GRUPO A			
A1	INSS	20,00	20,00
A2	SESI	1,50	1,50
A3	SENAI	1,00	1,00
A4	INCRA	0,20	0,20
A5	SEBRAE	0,60	0,60
A6	SALÁRIO EDUCAÇÃO	2,50	2,50
A7	SEGURO CONTRA ACIDENTES DE TRABALHO	3,00	3,00
A8	FGTS	8,00	8,00
A9	SECONCI	1,00	1,00
A	TOTAL	37,80	37,80
GRUPO B			
B1	REPOUSO SEMANAL REMUNERADO	17,87	0,00
MA, 07 de ou	FERIADOS	3,95	0,00
B3	AUXÍLIO ENFERMIDADE	0,85	0,66
B4	13º SALÁRIO	10,84	8,33
B5	LICENÇA PATERNIDADE	0,07	0,06
B6	FALTAS JUSTIFICADAS	0,72	0,56
B7	DIAS DE CHUVAS	1,48	0,00
B8	AUXÍLIO ACIDENTE DE TRABALHO	0,10	0,08
B9	FÉRIAS GOZADAS	9,13	7,02
B10	SALÁRIO MATERNIDADE	0,03	0,02
B	TOTAL DOS ENCARGOS SOCIAIS QUE RECEBEM INCIDÊNCIAS DE A	45,04	16,73
GRUPO C			
C1	AVISO PRÉVIO INDENIZADO	4,49	3,46
C2	AVISO PRÉVIO TRABALHADO	0,11	0,08
C3	FÉRIAS (INDENIZADAS)	4,54	3,49
C4	DEPÓSITO RESCISÃO SEM JUSTA CAUSA	3,11	2,39
C5	INDENIZAÇÃO ADICIONAL	0,38	0,29
C	TOTAL DOS ENCARGOS SOCIAIS QUE NÃO RECEBEM INCIDÊNCIAS GLOBAIS DE A	12,63	9,71
GRUPO D			
D1	REINCIDÊNCIA DE GRUPO A SOBRE GRUPO B	17,03	6,32
D2	REINCIDÊNCIA DE GRUPO A SOBRE AVISO PRÉVIO TRABALHADO E REINCIDÊNCIA DO FGTS SOBRE AVISO PRÉVIO INDENIZADO	0,40	0,31
D	TOTAL	17,43	6,63
TOTAL (A+B+C+D)		112,90	70,87

 Eng. Luis de Jesus Jardim
 CREA 110760953-4



X



60389.1

PREFEITURA MUNICIPAL DE BURITIRANA-MA
R. Ney Braga, 20 - CENTRO
CNPJ: 01.601.303/0001-22

Data: 25/02/2022

Projeto: ADEQUAÇÃO DE ESTRADAS VICINAIS NO MUNICÍPIO DE BURITIRANA-MA

Sistema topoGRAPH 08 © 1998 - 1999 oleh Pinter Informática

Cálculo de Volume por Comparação de Perfis: Terreno x Projeto

PLANILHA RESUMO - CUBAÇÃO

TRECHOS	VOLUME DE ATERRO		EXTENSÃO		VOLUME TOTAL
TRECHO I ANJICO	8.600,00	m ³	8.600,00	M	8.600,00
TOTAL	8.600,00	m³	8.600,00	M	8.600,00

Eng. Luis de Jesus Jardim
CREA 110760953-4







PREFEITURA DE
BURITIRANA
CADA VEZ MELHOR

003295

PREFEITURA MUNICIPAL DE BURITIRANA-MA
R. Ney Braga, 20 - CENTRO
CNPJ: 01.601.303/0001-22

Data: 25/02/2022

Projeto: ADEQUAÇÃO DE ESTRADAS VICINAIS NO MUNICÍPIO DE BURITIRANA-MA

Sistema topoGRAPH 98 © 1998 - 1999 char *Pointer Informática

Cálculo de Volume por Comparação de Perfis: Terreno x Projeto

PLANILHA DE CUBAÇÃO (CORTE / ATERRO)

TRECHO I: ANJICO

Estaca	Cota de Projeto	Cota do Terreno	Largura (m)	Área Aterro	Semi-Distância	Altura Aterro	Altura Corte	Vol. Aterro	Vol. Corte
0	258,54	258,34	5,00	0,000	-	0,20		-	
1	259,01	258,81	5,00	100,000	20,00	0,20		20,00	
2	259,48	259,28	5,00	100,000	20,00	0,20		20,00	
3	259,94	259,74	5,00	100,000	20,00	0,20		20,00	
4	260,41	260,21	5,00	100,000	20,00	0,20		20,00	
5	260,88	260,68	5,00	100,000	20,00	0,20		20,00	
6	261,35	261,15	5,00	100,000	20,00	0,20		20,00	
7	260,84	260,64	5,00	100,000	20,00	0,20		20,00	
8	260,33	260,13	5,00	100,000	20,00	0,20		20,00	
9	259,83	259,63	5,00	100,000	20,00	0,20		20,00	
10	259,32	259,12	5,00	100,000	20,00	0,20		20,00	
11	258,81	258,61	5,00	100,000	20,00	0,20		20,00	
12	258,31	258,11	5,00	100,000	20,00	0,20		20,00	
13	257,80	257,60	5,00	100,000	20,00	0,20		20,00	
14	257,29	257,09	5,00	100,000	20,00	0,20		20,00	
15	256,79	256,59	5,00	100,000	20,00	0,20		20,00	
16	256,28	256,08	5,00	100,000	20,00	0,20		20,00	
17	255,77	255,57	5,00	100,000	20,00	0,20		20,00	
18	255,27	255,07	5,00	100,000	20,00	0,20		20,00	
19	254,76	254,56	5,00	100,000	20,00	0,20		20,00	
20	254,25	254,05	5,00	100,000	20,00	0,20		20,00	
21	253,75	253,55	5,00	100,000	20,00	0,20		20,00	
22	253,24	253,04	5,00	100,000	20,00	0,20		20,00	
23	252,73	252,53	5,00	100,000	20,00	0,20		20,00	
24	252,23	252,03	5,00	100,000	20,00	0,20		20,00	
25	251,72	251,52	5,00	100,000	20,00	0,20		20,00	
26	251,21	251,01	5,00	100,000	20,00	0,20		20,00	
27	250,71	250,51	5,00	100,000	20,00	0,20		20,00	
28	250,20	250,00	5,00	100,000	20,00	0,20		20,00	

X

PREFEITURA MUNICIPAL DE BURITIRANA-MA
R. Ney Braga, 20 - CENTRO
CNPJ: 01.601.303/0001-22

Data: 25/02/2022

Projeto: ADEQUAÇÃO DE ESTRADAS VICINAIS NO MUNICÍPIO DE BURITIRANA-MA

Sistema topoGRAPH 98 © 1998 - 1999 char *Pointer Informática

Cálculo de Volume por Comparação de Perfis: Terreno x Projeto

PLANILHA DE CUBAÇÃO (CORTE / ATERRO)

TRECHO I: ANJICO

Estaca	Cota de Projeto	Cota do Terreno	Largura (m)	Área Aterro	Semi-Distância	Altura Aterro	Altura Corte	Vol. Aterro	Vol. Corte
29	249,69	249,49	5,00	100,000	20,00	0,20		20,00	
30	249,19	248,99	5,00	100,000	20,00	0,20		20,00	
31	248,68	248,48	5,00	100,000	20,00	0,20		20,00	
32	248,17	247,97	5,00	100,000	20,00	0,20		20,00	
33	247,67	247,47	5,00	100,000	20,00	0,20		20,00	
34	247,16	246,96	5,00	100,000	20,00	0,20		20,00	
35	246,65	246,45	5,00	100,000	20,00	0,20		20,00	
36	246,15	245,95	5,00	100,000	20,00	0,20		20,00	
37	245,64	245,44	5,00	100,000	20,00	0,20		20,00	
38	245,13	244,93	5,00	100,000	20,00	0,20		20,00	
39	244,63	244,43	5,00	100,000	20,00	0,20		20,00	
40	244,12	243,92	5,00	100,000	20,00	0,20		20,00	
41	243,61	243,41	5,00	100,000	20,00	0,20		20,00	
42	243,11	242,91	5,00	100,000	20,00	0,20		20,00	
43	242,60	242,40	5,00	100,000	20,00	0,20		20,00	
44	242,09	241,89	5,00	100,000	20,00	0,20		20,00	
45	242,80	242,60	5,00	100,000	20,00	0,20		20,00	
46	243,51	243,31	5,00	100,000	20,00	0,20		20,00	
47	244,22	244,02	5,00	100,000	20,00	0,20		20,00	
48	244,93	244,73	5,00	100,000	20,00	0,20		20,00	
49	245,64	245,44	5,00	100,000	20,00	0,20		20,00	
50	246,35	246,15	5,00	100,000	20,00	0,20		20,00	
51	247,06	246,86	5,00	100,000	20,00	0,20		20,00	
52	247,76	247,56	5,00	100,000	20,00	0,20		20,00	
53	247,68	247,48	5,00	100,000	20,00	0,20		20,00	
54	247,60	247,40	5,00	100,000	20,00	0,20		20,00	
55	247,52	247,32	5,00	100,000	20,00	0,20		20,00	
56	247,44	247,24	5,00	100,000	20,00	0,20		20,00	
57	247,36	247,16	5,00	100,000	20,00	0,20		20,00	

PREFEITURA MUNICIPAL DE BURITIRANA-MA

R. Ney Braga, 20 - CENTRO

CNPJ: 01.601.303/0001-22

Data: 25/02/2022

Projeto: ADEQUAÇÃO DE ESTRADAS VICINAIS NO MUNICÍPIO DE BURITIRANA-MA

Sistema topoGRAPH 98 @ 1998 - 1999 char *Painter Informática

Cálculo de Volume por Comparação de Perfis. Terreno x Projeto

PLANILHA DE CUBAÇÃO (CORTE / ATERRO)

TRECHO I: ANJICO

Estaca	Cota de Projeto	Cota do Terreno	Largura (m)	Área Aterro	Semi-Distância	Altura Aterro	Altura Corte	Vol. Aterro	Vol. Corte
58	247,28	247,08	5,00	100,000	20,00	0,20		20,00	
59	247,20	247,00	5,00	100,000	20,00	0,20		20,00	
60	247,12	246,92	5,00	100,000	20,00	0,20		20,00	
61	247,04	246,84	5,00	100,000	20,00	0,20		20,00	
62	246,96	246,76	5,00	100,000	20,00	0,20		20,00	
63	246,88	246,68	5,00	100,000	20,00	0,20		20,00	
64	246,80	246,60	5,00	100,000	20,00	0,20		20,00	
65	246,72	246,52	5,00	100,000	20,00	0,20		20,00	
66	246,64	246,44	5,00	100,000	20,00	0,20		20,00	
67	247,01	246,81	5,00	100,000	20,00	0,20		20,00	
68	247,15	246,95	5,00	100,000	20,00	0,20		20,00	
69	247,29	247,09	5,00	100,000	20,00	0,20		20,00	
70	246,78	246,58	5,00	100,000	20,00	0,20		20,00	
71	246,26	246,06	5,00	100,000	20,00	0,20		20,00	
72	245,75	245,55	5,00	100,000	20,00	0,20		20,00	
73	245,24	245,04	5,00	100,000	20,00	0,20		20,00	
74	244,73	244,53	5,00	100,000	20,00	0,20		20,00	
75	244,21	244,01	5,00	100,000	20,00	0,20		20,00	
76	243,70	243,50	5,00	100,000	20,00	0,20		20,00	
77	243,19	242,99	5,00	100,000	20,00	0,20		20,00	
78	242,67	242,47	5,00	100,000	20,00	0,20		20,00	
79	242,16	241,96	5,00	100,000	20,00	0,20		20,00	
80	241,65	241,45	5,00	100,000	20,00	0,20		20,00	
81	241,14	240,94	5,00	100,000	20,00	0,20		20,00	
82	240,62	240,42	5,00	100,000	20,00	0,20		20,00	
83	240,11	239,91	5,00	100,000	20,00	0,20		20,00	
84	239,60	239,40	5,00	100,000	20,00	0,20		20,00	
85	239,08	238,88	5,00	100,000	20,00	0,20		20,00	
86	238,57	238,37	5,00	100,000	20,00	0,20		20,00	

↓



013003

PREFEITURA DE
BURITIRANA
CADA VEZ MELHOR

PREFEITURA MUNICIPAL DE BURITIRANA-MA

R. Ney Braga, 20 - CENTRO

CNPJ: 01.601.303/0001-22

Data: 25/02/2022

Projeto: ADEQUAÇÃO DE ESTRADAS VICINAIS NO MUNICÍPIO DE BURITIRANA-MA

Sistema topoGRAPH 98 © 1998 - 1999 char *Pointer Informática

Cálculo de Volume por Comparação de Perfis. Terreno x Projeto

PLANILHA DE CUBAÇÃO (CORTE / ATERRO)

TRECHO I. ANJICO

Estaca	Cota de Projeto	Cota do Terreno	Largura (m)	Área Aterro	Semi-Distância	Altura Aterro	Altura Corte	Vol. Aterro	Vol. Corte
87	239,06	238,86	5,00	100,000	20,00	0,20		20,00	
88	239,54	239,34	5,00	100,000	20,00	0,20		20,00	
89	240,03	239,83	5,00	100,000	20,00	0,20		20,00	
90	240,51	240,31	5,00	100,000	20,00	0,20		20,00	
91	240,22	240,02	5,00	100,000	20,00	0,20		20,00	
92	239,94	239,74	5,00	100,000	20,00	0,20		20,00	
93	239,65	239,45	5,00	100,000	20,00	0,20		20,00	
94	239,36	239,16	5,00	100,000	20,00	0,20		20,00	
95	239,08	238,88	5,00	100,000	20,00	0,20		20,00	
96	238,79	238,59	5,00	100,000	20,00	0,20		20,00	
97	238,50	238,30	5,00	100,000	20,00	0,20		20,00	
98	238,22	238,02	5,00	100,000	20,00	0,20		20,00	
99	237,93	237,73	5,00	100,000	20,00	0,20		20,00	
100	237,64	237,44	5,00	100,000	20,00	0,20		20,00	
101	237,36	237,16	5,00	100,000	20,00	0,20		20,00	
102	237,07	236,87	5,00	100,000	20,00	0,20		20,00	
103	236,79	236,59	5,00	100,000	20,00	0,20		20,00	
104	236,50	236,30	5,00	100,000	20,00	0,20		20,00	
105	236,21	236,01	5,00	100,000	20,00	0,20		20,00	
106	235,93	235,73	5,00	100,000	20,00	0,20		20,00	
107	235,64	235,44	5,00	100,000	20,00	0,20		20,00	
108	235,35	235,15	5,00	100,000	20,00	0,20		20,00	
109	235,07	234,87	5,00	100,000	20,00	0,20		20,00	
110	234,78	234,58	5,00	100,000	20,00	0,20		20,00	
111	234,49	234,29	5,00	100,000	20,00	0,20		20,00	
112	234,21	234,01	5,00	100,000	20,00	0,20		20,00	
113	233,92	233,72	5,00	100,000	20,00	0,20		20,00	
114	233,63	233,43	5,00	100,000	20,00	0,20		20,00	
115	233,35	233,15	5,00	100,000	20,00	0,20		20,00	

+

PREFEITURA MUNICIPAL DE BURITIRANA-MA
R. Ney Braga, 20 - CENTRO
CNPJ: 01.601.303/0001-22

Data: 25/02/2022

Projeto: ADEQUAÇÃO DE ESTRADAS VICINAIS NO MUNICÍPIO DE BURITIRANA-MA

Sistema topoGRAPH 98 © 1998 - 1999 char *Pointer Informática

Calculo de Volume por Comparação de Paris. Terreno x Projeto

PLANILHA DE CUBAÇÃO (CORTE / ATERRO)

TRECHO I: ANJICO

Estaca	Cota de Projeto	Cota do Terreno	Largura (m)	Área Aterro	Semi-Distância	Altura Aterro	Altura Corte	Vol. Aterro	Vol. Corte
116	233,06	232,86	5,00	100,000	20,00	0,20		20,00	
117	232,77	232,57	5,00	100,000	20,00	0,20		20,00	
118	232,49	232,29	5,00	100,000	20,00	0,20		20,00	
119	232,20	232,00	5,00	100,000	20,00	0,20		20,00	
120	231,91	231,71	5,00	100,000	20,00	0,20		20,00	
121	231,63	231,43	5,00	100,000	20,00	0,20		20,00	
122	231,34	231,14	5,00	100,000	20,00	0,20		20,00	
123	231,06	230,86	5,00	100,000	20,00	0,20		20,00	
124	230,77	230,57	5,00	100,000	20,00	0,20		20,00	
125	230,48	230,28	5,00	100,000	20,00	0,20		20,00	
126	230,20	230,00	5,00	100,000	20,00	0,20		20,00	
127	229,91	229,71	5,00	100,000	20,00	0,20		20,00	
128	229,62	229,42	5,00	100,000	20,00	0,20		20,00	
129	229,34	229,14	5,00	100,000	20,00	0,20		20,00	
130	229,05	228,85	5,00	100,000	20,00	0,20		20,00	
131	228,76	228,56	5,00	100,000	20,00	0,20		20,00	
132	228,48	228,28	5,00	100,000	20,00	0,20		20,00	
133	228,19	227,99	5,00	100,000	20,00	0,20		20,00	
134	227,90	227,70	5,00	100,000	20,00	0,20		20,00	
135	227,62	227,42	5,00	100,000	20,00	0,20		20,00	
136	227,33	227,13	5,00	100,000	20,00	0,20		20,00	
137	227,04	226,84	5,00	100,000	20,00	0,20		20,00	
138	227,63	227,43	5,00	100,000	20,00	0,20		20,00	
139	228,22	228,02	5,00	100,000	20,00	0,20		20,00	
140	228,80	228,60	5,00	100,000	20,00	0,20		20,00	
141	229,39	229,19	5,00	100,000	20,00	0,20		20,00	
142	229,98	229,78	5,00	100,000	20,00	0,20		20,00	
143	230,56	230,36	5,00	100,000	20,00	0,20		20,00	
144	231,15	230,95	5,00	100,000	20,00	0,20		20,00	



003300

PREFEITURA DE
BURITIRANA
CADA VEZ MELHOR

PREFEITURA MUNICIPAL DE BURITIRANA-MA
R. Ney Braga, 20 - CENTRO
CNPJ: 01.601.303/0001-22

Data: 25/02/2022

Projeto: ADEQUAÇÃO DE ESTRADAS VICINAIS NO MUNICÍPIO DE BURITIRANA-MA

Sistema topoGRAPH 98 © 1998 - 1999 char *Pointer Informática

Cálculo de Volume por Comparação de Perfis. Terreno x Projeto

PLANILHA DE CUBAÇÃO (CORTE / ATERRO)

TRECHO I: ANJICO

Estaca	Cota de Projeto	Cota do Terreno	Largura (m)	Área Aterro	Semi-Distância	Altura Aterro	Altura Corte	Vol. Aterro	Vol. Corte
145	231,74	231,54	5,00	100,000	20,00	0,20		20,00	
146	232,32	232,12	5,00	100,000	20,00	0,20		20,00	
147	232,91	232,71	5,00	100,000	20,00	0,20		20,00	
148	233,49	233,29	5,00	100,000	20,00	0,20		20,00	
149	234,08	233,88	5,00	100,000	20,00	0,20		20,00	
150	234,67	234,47	5,00	100,000	20,00	0,20		20,00	
151	235,25	235,05	5,00	100,000	20,00	0,20		20,00	
152	235,84	235,64	5,00	100,000	20,00	0,20		20,00	
153	236,43	236,23	5,00	100,000	20,00	0,20		20,00	
154	237,01	236,81	5,00	100,000	20,00	0,20		20,00	
155	237,60	237,40	5,00	100,000	20,00	0,20		20,00	
156	238,19	237,99	5,00	100,000	20,00	0,20		20,00	
157	238,77	238,57	5,00	100,000	20,00	0,20		20,00	
158	239,36	239,16	5,00	100,000	20,00	0,20		20,00	
159	239,94	239,74	5,00	100,000	20,00	0,20		20,00	
160	239,11	238,91	5,00	100,000	20,00	0,20		20,00	
161	238,99	238,79	5,00	100,000	20,00	0,20		20,00	
162	238,86	238,66	5,00	100,000	20,00	0,20		20,00	
163	238,74	238,54	5,00	100,000	20,00	0,20		20,00	
164	239,38	239,18	5,00	100,000	20,00	0,20		20,00	
165	240,02	239,82	5,00	100,000	20,00	0,20		20,00	
166	240,66	240,46	5,00	100,000	20,00	0,20		20,00	
167	241,30	241,10	5,00	100,000	20,00	0,20		20,00	
168	241,94	241,74	5,00	100,000	20,00	0,20		20,00	
169	242,58	242,38	5,00	100,000	20,00	0,20		20,00	
170	243,22	243,02	5,00	100,000	20,00	0,20		20,00	
171	243,86	243,66	5,00	100,000	20,00	0,20		20,00	
172	244,50	244,30	5,00	100,000	20,00	0,20		20,00	
173	245,14	244,94	5,00	100,000	20,00	0,20		20,00	

PREFEITURA MUNICIPAL DE BURITIRANA-MA
R. Ney Braga, 20 - CENTRO
CNPJ: 01.601.303/0001-22

Data: 25/02/2022

Projeto: ADEQUAÇÃO DE ESTRADAS VICINAIS NO MUNICÍPIO DE BURITIRANA-MA

Sistema topoGRAPH 98 © 1998 - 1999 char *Pointer Informática

Cálculo de Volume por Comparação de Perfis. Terreno x Projeto

PLANILHA DE CUBAÇÃO (CORTE / ATERRO)

TRECHO I: ANJICO

Estaca	Cota de Projeto	Cota do Terreno	Largura (m)	Área Aterro	Semi-Distância	Altura Aterro	Altura Corte	Vol. Aterro	Vol. Corte
174	245,78	245,58	5,00	100,000	20,00	0,20		20,00	
175	246,42	246,22	5,00	100,000	20,00	0,20		20,00	
176	247,06	246,86	5,00	100,000	20,00	0,20		20,00	
177	247,70	247,50	5,00	100,000	20,00	0,20		20,00	
178	248,34	248,14	5,00	100,000	20,00	0,20		20,00	
179	248,98	248,78	5,00	100,000	20,00	0,20		20,00	
180	249,62	249,42	5,00	100,000	20,00	0,20		20,00	
181	250,26	250,06	5,00	100,000	20,00	0,20		20,00	
182	249,46	249,26	5,00	100,000	20,00	0,20		20,00	
183	248,66	248,46	5,00	100,000	20,00	0,20		20,00	
184	247,87	247,67	5,00	100,000	20,00	0,20		20,00	
185	247,07	246,87	5,00	100,000	20,00	0,20		20,00	
186	246,27	246,07	5,00	100,000	20,00	0,20		20,00	
187	245,47	245,27	5,00	100,000	20,00	0,20		20,00	
188	244,68	244,48	5,00	100,000	20,00	0,20		20,00	
189	243,88	243,68	5,00	100,000	20,00	0,20		20,00	
190	243,08	242,88	5,00	100,000	20,00	0,20		20,00	
191	242,28	242,08	5,00	100,000	20,00	0,20		20,00	
192	241,48	241,28	5,00	100,000	20,00	0,20		20,00	
193	240,69	240,49	5,00	100,000	20,00	0,20		20,00	
194	239,89	239,69	5,00	100,000	20,00	0,20		20,00	
195	239,09	238,89	5,00	100,000	20,00	0,20		20,00	
196	238,29	238,09	5,00	100,000	20,00	0,20		20,00	
197	237,50	237,30	5,00	100,000	20,00	0,20		20,00	
198	236,70	236,50	5,00	100,000	20,00	0,20		20,00	
199	235,90	235,70	5,00	100,000	20,00	0,20		20,00	
200	235,10	234,90	5,00	100,000	20,00	0,20		20,00	
201	234,31	234,11	5,00	100,000	20,00	0,20		20,00	
202	233,51	233,31	5,00	100,000	20,00	0,20		20,00	

PREFEITURA MUNICIPAL DE BURITIRANA-MA
R. Ney Braga, 20 - CENTRO
CNPJ: 01.601.303/0001-22

Data: 25/02/2022

Projeto: ADEQUAÇÃO DE ESTRADAS VICINAIS NO MUNICÍPIO DE BURITIRANA-MA

Sistema topoGRAPH 98 © 1998 - 1999 char *Polinter Informática

Cálculo de Volume por Comparação de Perfis. Terreno x Projeto

PLANILHA DE CUBAÇÃO (CORTE / ATERRO)

TRECHO I: ANJICO

Estaca	Cota do Projeto	Cota do Terreno	Largura (m)	Área Aterro	Semi-Distância	Altura Aterro	Altura Corte	Vol. Aterro	Vol. Corte
203	232,71	232,51	5,00	100,000	20,00	0,20		20,00	
204	231,91	231,71	5,00	100,000	20,00	0,20		20,00	
205	231,12	230,92	5,00	100,000	20,00	0,20		20,00	
206	230,32	230,12	5,00	100,000	20,00	0,20		20,00	
207	229,52	229,32	5,00	100,000	20,00	0,20		20,00	
208	228,72	228,52	5,00	100,000	20,00	0,20		20,00	
209	227,93	227,73	5,00	100,000	20,00	0,20		20,00	
210	227,13	226,93	5,00	100,000	20,00	0,20		20,00	
211	226,33	226,13	5,00	100,000	20,00	0,20		20,00	
212	225,53	225,33	5,00	100,000	20,00	0,20		20,00	
213	224,74	224,54	5,00	100,000	20,00	0,20		20,00	
214	223,94	223,74	5,00	100,000	20,00	0,20		20,00	
215	223,14	222,94	5,00	100,000	20,00	0,20		20,00	
216	223,76	223,56	5,00	100,000	20,00	0,20		20,00	
217	224,38	224,18	5,00	100,000	20,00	0,20		20,00	
218	225,00	224,80	5,00	100,000	20,00	0,20		20,00	
219	225,62	225,42	5,00	100,000	20,00	0,20		20,00	
220	226,23	226,03	5,00	100,000	20,00	0,20		20,00	
221	226,85	226,65	5,00	100,000	20,00	0,20		20,00	
222	227,47	227,27	5,00	100,000	20,00	0,20		20,00	
223	228,09	227,89	5,00	100,000	20,00	0,20		20,00	
224	228,71	228,51	5,00	100,000	20,00	0,20		20,00	
225	229,33	229,13	5,00	100,000	20,00	0,20		20,00	
226	229,64	229,44	5,00	100,000	20,00	0,20		20,00	
227	229,95	229,75	5,00	100,000	20,00	0,20		20,00	
228	230,27	230,07	5,00	100,000	20,00	0,20		20,00	
229	230,58	230,38	5,00	100,000	20,00	0,20		20,00	
230	230,89	230,69	5,00	100,000	20,00	0,20		20,00	
231	231,20	231,00	5,00	100,000	20,00	0,20		20,00	



003303



PREFEITURA MUNICIPAL DE BURITIRANA-MA
R. Ney Braga, 20 - CENTRO
CNPJ: 01.601.303/0001-22

Data: 25/02/2022

Projeto: ADEQUAÇÃO DE ESTRADAS VICINAIS NO MUNICÍPIO DE BURITIRANA-MA

Sistema topoGRAPH 98 © 1996 - 1999 char *Pointer Informática

Cálculo de Volume por Comparação de Perfis: Terreno x Projeto

PLANILHA DE CUBAÇÃO (CORTE / ATERRO)

TRECHO I: ANJICO

Estaca	Cota de Projeto	Cota do Terreno	Largura (m)	Área Aterro	Semi-Distância	Altura Aterro	Altura Corte	Vol. Aterro	Vol. Corte
232	231,52	231,32	5,00	100,000	20,00	0,20		20,00	
233	231,83	231,63	5,00	100,000	20,00	0,20		20,00	
234	232,14	231,94	5,00	100,000	20,00	0,20		20,00	
235	232,45	232,25	5,00	100,000	20,00	0,20		20,00	
236	232,77	232,57	5,00	100,000	20,00	0,20		20,00	
237	233,08	232,88	5,00	100,000	20,00	0,20		20,00	
238	233,39	233,19	5,00	100,000	20,00	0,20		20,00	
239	233,70	233,50	5,00	100,000	20,00	0,20		20,00	
240	234,02	233,82	5,00	100,000	20,00	0,20		20,00	
241	231,27	231,07	5,00	100,000	20,00	0,20		20,00	
242	231,58	231,38	5,00	100,000	20,00	0,20		20,00	
243	231,66	231,46	5,00	100,000	20,00	0,20		20,00	
244	231,74	231,54	5,00	100,000	20,00	0,20		20,00	
245	231,82	231,62	5,00	100,000	20,00	0,20		20,00	
246	231,90	231,70	5,00	100,000	20,00	0,20		20,00	
247	231,98	231,78	5,00	100,000	20,00	0,20		20,00	
248	232,06	231,86	5,00	100,000	20,00	0,20		20,00	
249	232,14	231,94	5,00	100,000	20,00	0,20		20,00	
250	232,22	232,02	5,00	100,000	20,00	0,20		20,00	
251	232,29	232,09	5,00	100,000	20,00	0,20		20,00	
252	232,37	232,17	5,00	100,000	20,00	0,20		20,00	
253	232,45	232,25	5,00	100,000	20,00	0,20		20,00	
254	232,53	232,33	5,00	100,000	20,00	0,20		20,00	
255	232,61	232,41	5,00	100,000	20,00	0,20		20,00	
256	232,69	232,49	5,00	100,000	20,00	0,20		20,00	
257	232,77	232,57	5,00	100,000	20,00	0,20		20,00	
258	232,85	232,65	5,00	100,000	20,00	0,20		20,00	
259	232,93	232,73	5,00	100,000	20,00	0,20		20,00	
260	233,01	232,81	5,00	100,000	20,00	0,20		20,00	



PREFEITURA DE
BURITIRANA
CADA VEZ MELHOR

003304

PREFEITURA MUNICIPAL DE BURITIRANA-MA
R. Ney Braga, 20 - CENTRO
CNPJ: 01.601.303/0001-22

Data: 25/02/2022

Projeto: ADEQUAÇÃO DE ESTRADAS VICINAIS NO MUNICÍPIO DE BURITIRANA-MA

Sistema topoGRAPH 98 © 1998 - 1999 char *Pointer Informática

Cálculo de Volume por Comparação de Perfis: Terreno x Projeto

PLANILHA DE CUBAÇÃO (CORTE / ATERRO)

TRECHO I: ANJICO

Estaca	Cota de Projeto	Cota do Terreno	Largura (m)	Área Aterro	Semi-Distância	Altura Aterro	Altura Corte	Vol. Aterro	Vol. Corte
261	233,09	232,89	5,00	100,000	20,00	0,20		20,00	
262	233,17	232,97	5,00	100,000	20,00	0,20		20,00	
263	233,25	233,05	5,00	100,000	20,00	0,20		20,00	
264	233,33	233,13	5,00	100,000	20,00	0,20		20,00	
265	233,41	233,21	5,00	100,000	20,00	0,20		20,00	
266	233,49	233,29	5,00	100,000	20,00	0,20		20,00	
267	233,57	233,37	5,00	100,000	20,00	0,20		20,00	
268	233,65	233,45	5,00	100,000	20,00	0,20		20,00	
269	233,73	233,53	5,00	100,000	20,00	0,20		20,00	
270	233,81	233,61	5,00	100,000	20,00	0,20		20,00	
271	233,50	233,30	5,00	100,000	20,00	0,20		20,00	
272	233,18	232,98	5,00	100,000	20,00	0,20		20,00	
273	232,87	232,67	5,00	100,000	20,00	0,20		20,00	
274	232,55	232,35	5,00	100,000	20,00	0,20		20,00	
275	232,24	232,04	5,00	100,000	20,00	0,20		20,00	
276	231,93	231,73	5,00	100,000	20,00	0,20		20,00	
277	231,61	231,41	5,00	100,000	20,00	0,20		20,00	
278	231,30	231,10	5,00	100,000	20,00	0,20		20,00	
279	231,64	231,44	5,00	100,000	20,00	0,20		20,00	
280	231,98	231,78	5,00	100,000	20,00	0,20		20,00	
281	232,32	232,12	5,00	100,000	20,00	0,20		20,00	
282	232,66	232,46	5,00	100,000	20,00	0,20		20,00	
283	233,00	232,80	5,00	100,000	20,00	0,20		20,00	
284	233,33	233,13	5,00	100,000	20,00	0,20		20,00	
285	233,67	233,47	5,00	100,000	20,00	0,20		20,00	
286	233,53	233,33	5,00	100,000	20,00	0,20		20,00	
287	233,40	233,20	5,00	100,000	20,00	0,20		20,00	
288	233,26	233,06	5,00	100,000	20,00	0,20		20,00	
289	233,12	232,92	5,00	100,000	20,00	0,20		20,00	

PREFEITURA MUNICIPAL DE BURITIRANA-MA
R. Ney Braga, 20 - CENTRO
CNPJ: 01.601.303/0001-22

Data: 25/02/2022

Projeto: ADEQUAÇÃO DE ESTRADAS VICINAIS NO MUNICÍPIO DE BURITIRANA-MA

Sistema topoGRAPH 98 © 1998 - 1999 char *Pointer Informática

Cálculo de Volume por Comparação de Perfis. Terreno x Projeto

PLANILHA DE CUBAÇÃO (CORTE / ATERRO)

TRECHO I: ANJICO

Estaca	Cota de Projeto	Cota do Terreno	Largura (m)	Área Aterro	Semi-Distância	Altura Aterro	Altura Corte	Vol. Aterro	Vol. Corte
290	232,98	232,78	5,00	100,000	20,00	0,20		20,00	
291	232,84	232,64	5,00	100,000	20,00	0,20		20,00	
292	232,70	232,50	5,00	100,000	20,00	0,20		20,00	
293	232,56	232,36	5,00	100,000	20,00	0,20		20,00	
294	232,42	232,22	5,00	100,000	20,00	0,20		20,00	
295	232,28	232,08	5,00	100,000	20,00	0,20		20,00	
296	232,14	231,94	5,00	100,000	20,00	0,20		20,00	
297	232,00	231,80	5,00	100,000	20,00	0,20		20,00	
298	231,86	231,66	5,00	100,000	20,00	0,20		20,00	
299	231,72	231,52	5,00	100,000	20,00	0,20		20,00	
300	231,58	231,38	5,00	100,000	20,00	0,20		20,00	
301	231,44	231,24	5,00	100,000	20,00	0,20		20,00	
302	231,30	231,10	5,00	100,000	20,00	0,20		20,00	
303	231,16	230,96	5,00	100,000	20,00	0,20		20,00	
304	231,02	230,82	5,00	100,000	20,00	0,20		20,00	
305	230,88	230,68	5,00	100,000	20,00	0,20		20,00	
306	230,74	230,54	5,00	100,000	20,00	0,20		20,00	
307	230,60	230,40	5,00	100,000	20,00	0,20		20,00	
308	230,46	230,26	5,00	100,000	20,00	0,20		20,00	
309	230,32	230,12	5,00	100,000	20,00	0,20		20,00	
310	230,18	229,98	5,00	100,000	20,00	0,20		20,00	
311	230,04	229,84	5,00	100,000	20,00	0,20		20,00	
312	229,90	229,70	5,00	100,000	20,00	0,20		20,00	
313	229,76	229,56	5,00	100,000	20,00	0,20		20,00	
314	229,62	229,42	5,00	100,000	20,00	0,20		20,00	
315	229,48	229,28	5,00	100,000	20,00	0,20		20,00	
316	229,34	229,14	5,00	100,000	20,00	0,20		20,00	
317	229,20	229,00	5,00	100,000	20,00	0,20		20,00	
318	229,06	228,86	5,00	100,000	20,00	0,20		20,00	



003307

PREFEITURA DE
BURITIRANA
CADA VEZ MELHOR

PREFEITURA MUNICIPAL DE BURITIRANA-MA

R. Ney Braga, 20 - CENTRO

CNPJ: 01.601.303/0001-22

Data: 25/02/2022

Projeto: ADEQUAÇÃO DE ESTRADAS VICINAIS NO MUNICÍPIO DE BURITIRANA-MA

Sistema topoGRAPH 98 © 1998 - 1999 char *Painter Informática

Cálculo de Volume por Comparação de Perfis. Terreno x Projeto

PLANILHA DE CUBAÇÃO (CORTE / ATERRO)

TRECHO I: ANJICO

Estaca	Cota de Projeto	Cota do Terreno	Largura (m)	Área Aterro	Semi-Distância	Altura Aterro	Altura Corte	Vol. Aterro	Vol. Corte
319	238,57	238,37	5,00	100,000	20,00	0,20		20,00	
320	238,89	238,69	5,00	100,000	20,00	0,20		20,00	
321	239,21	239,01	5,00	100,000	20,00	0,20		20,00	
322	239,53	239,33	5,00	100,000	20,00	0,20		20,00	
323	239,85	239,65	5,00	100,000	20,00	0,20		20,00	
324	240,17	239,97	5,00	100,000	20,00	0,20		20,00	
325	240,49	240,29	5,00	100,000	20,00	0,20		20,00	
326	240,81	240,61	5,00	100,000	20,00	0,20		20,00	
327	241,13	240,93	5,00	100,000	20,00	0,20		20,00	
328	241,45	241,25	5,00	100,000	20,00	0,20		20,00	
329	241,77	241,57	5,00	100,000	20,00	0,20		20,00	
330	242,09	241,89	5,00	100,000	20,00	0,20		20,00	
331	242,41	242,21	5,00	100,000	20,00	0,20		20,00	
332	242,73	242,53	5,00	100,000	20,00	0,20		20,00	
333	243,05	242,85	5,00	100,000	20,00	0,20		20,00	
334	242,87	242,67	5,00	100,000	20,00	0,20		20,00	
335	242,69	242,49	5,00	100,000	20,00	0,20		20,00	
336	242,51	242,31	5,00	100,000	20,00	0,20		20,00	
337	242,33	242,13	5,00	100,000	20,00	0,20		20,00	
338	242,15	241,95	5,00	100,000	20,00	0,20		20,00	
339	241,97	241,77	5,00	100,000	20,00	0,20		20,00	
340	241,79	241,59	5,00	100,000	20,00	0,20		20,00	
341	241,62	241,42	5,00	100,000	20,00	0,20		20,00	
342	241,44	241,24	5,00	100,000	20,00	0,20		20,00	
343	241,26	241,06	5,00	100,000	20,00	0,20		20,00	
344	241,08	240,88	5,00	100,000	20,00	0,20		20,00	
345	240,90	240,70	5,00	100,000	20,00	0,20		20,00	
346	240,72	240,52	5,00	100,000	20,00	0,20		20,00	
347	240,54	240,34	5,00	100,000	20,00	0,20		20,00	

PREFEITURA MUNICIPAL DE BURITIRANA-MA
R. Ney Braga, 20 - CENTRO
CNPJ: 01.601.303/0001-22

Data: 25/02/2022

Projeto: ADEQUAÇÃO DE ESTRADAS VICINAIS NO MUNICÍPIO DE BURITIRANA-MA

Sistema topoGRAPH 98 © 1998 - 1999 char 'Pointer Informática

Cálculo de Volume por Comparação de Perfis: Terreno x Projeto

PLANILHA DE CUBAÇÃO (CORTE / ATERRO)

TRECHO I: ANJICO

Estaca	Cota de Projeto	Cota do Terreno	Largura (m)	Área Aterro	Semi-Distância	Altura Aterro	Altura Corte	Vol. Aterro	Vol. Corte
348	240,36	240,16	5,00	100,000	20,00	0,20		20,00	
349	240,18	239,98	5,00	100,000	20,00	0,20		20,00	
350	240,38	240,18	5,00	100,000	20,00	0,20		20,00	
351	240,58	240,38	5,00	100,000	20,00	0,20		20,00	
352	240,79	240,59	5,00	100,000	20,00	0,20		20,00	
353	240,99	240,79	5,00	100,000	20,00	0,20		20,00	
354	241,19	240,99	5,00	100,000	20,00	0,20		20,00	
355	241,39	241,19	5,00	100,000	20,00	0,20		20,00	
356	241,59	241,39	5,00	100,000	20,00	0,20		20,00	
357	241,80	241,60	5,00	100,000	20,00	0,20		20,00	
358	242,00	241,80	5,00	100,000	20,00	0,20		20,00	
359	242,20	242,00	5,00	100,000	20,00	0,20		20,00	
360	242,40	242,20	5,00	100,000	20,00	0,20		20,00	
361	242,60	242,40	5,00	100,000	20,00	0,20		20,00	
362	242,80	242,60	5,00	100,000	20,00	0,20		20,00	
363	243,01	242,81	5,00	100,000	20,00	0,20		20,00	
364	243,21	243,01	5,00	100,000	20,00	0,20		20,00	
365	243,41	243,21	5,00	100,000	20,00	0,20		20,00	
366	243,61	243,41	5,00	100,000	20,00	0,20		20,00	
367	243,81	243,61	5,00	100,000	20,00	0,20		20,00	
368	244,02	243,82	5,00	100,000	20,00	0,20		20,00	
369	244,22	244,02	5,00	100,000	20,00	0,20		20,00	
370	244,05	243,85	5,00	100,000	20,00	0,20		20,00	
371	243,88	243,68	5,00	100,000	20,00	0,20		20,00	
372	243,71	243,51	5,00	100,000	20,00	0,20		20,00	
373	243,54	243,34	5,00	100,000	20,00	0,20		20,00	
374	243,37	243,17	5,00	100,000	20,00	0,20		20,00	
375	243,20	243,00	5,00	100,000	20,00	0,20		20,00	
376	243,03	242,83	5,00	100,000	20,00	0,20		20,00	

PREFEITURA MUNICIPAL DE BURITIRANA-MA

R. Ney Braga, 20 - CENTRO

CNPJ: 01.601.303/0001-22

Data: 25/02/2022

Projeto: ADEQUAÇÃO DE ESTRADAS VICINAIS NO MUNICÍPIO DE BURITIRANA-MA

Sistema topoGRAPH 98 © 1998 - 1999 char *Pointer Informática

Cálculo de Volume por Comparação de Perfis. Terreno x Projeto

PLANILHA DE CUBAÇÃO (CORTE / ATERRO)

TRECHO I: ANJICO

Estaca	Cota de Projeto	Cota do Terreno	Largura (m)	Área Aterro	Semi-Distância	Altura Aterro	Altura Corte	Vol. Aterro	Vol. Corte
377	242,86	242,66	5,00	100,000	20,00	0,20		20,00	
378	242,69	242,49	5,00	100,000	20,00	0,20		20,00	
379	242,52	242,32	5,00	100,000	20,00	0,20		20,00	
380	242,78	242,58	5,00	100,000	20,00	0,20		20,00	
381	243,05	242,85	5,00	100,000	20,00	0,20		20,00	
382	243,31	243,11	5,00	100,000	20,00	0,20		20,00	
383	243,58	243,38	5,00	100,000	20,00	0,20		20,00	
384	243,84	243,64	5,00	100,000	20,00	0,20		20,00	
385	244,10	243,90	5,00	100,000	20,00	0,20		20,00	
386	244,37	244,17	5,00	100,000	20,00	0,20		20,00	
387	244,63	244,43	5,00	100,000	20,00	0,20		20,00	
388	244,90	244,70	5,00	100,000	20,00	0,20		20,00	
389	245,16	244,96	5,00	100,000	20,00	0,20		20,00	
390	245,42	245,22	5,00	100,000	20,00	0,20		20,00	
391	245,69	245,49	5,00	100,000	20,00	0,20		20,00	
392	245,95	245,75	5,00	100,000	20,00	0,20		20,00	
393	246,22	246,02	5,00	100,000	20,00	0,20		20,00	
394	246,48	246,28	5,00	100,000	20,00	0,20		20,00	
395	246,74	246,54	5,00	100,000	20,00	0,20		20,00	
396	247,01	246,81	5,00	100,000	20,00	0,20		20,00	
397	247,27	247,07	5,00	100,000	20,00	0,20		20,00	
398	247,54	247,34	5,00	100,000	20,00	0,20		20,00	
399	247,80	247,60	5,00	100,000	20,00	0,20		20,00	
400	248,06	247,86	5,00	100,000	20,00	0,20		20,00	
401	248,33	248,13	5,00	100,000	20,00	0,20		20,00	
402	248,59	248,39	5,00	100,000	20,00	0,20		20,00	
403	248,86	248,66	5,00	100,000	20,00	0,20		20,00	
404	249,12	248,92	5,00	100,000	20,00	0,20		20,00	
405	249,38	249,18	5,00	100,000	20,00	0,20		20,00	

PREFEITURA MUNICIPAL DE BURITIRANA-MA
 R. Ney Braga, 20 - CENTRO
 CNPJ: 01.601.303/0001-22

Data: 25/02/2022

Projeto: ADEQUAÇÃO DE ESTRADAS VICINAIS NO MUNICÍPIO DE BURITIRANA-MA

Sistema topoGRAPH 98 © 1998 - 1999 char *Pointer Informática

Cálculo de Volume por Comparação de Perfis. Terreno x Projeto

PLANILHA DE CUBAÇÃO (CORTE / ATERRO)

TRECHO I: ANJICO

Estaca	Cota de Projeto	Cota do Terreno	Largura (m)	Área Aterro	Semi-Distância	Altura Aterro	Altura Corte	Vol. Aterro	Vol. Corte
406	249,84	249,64	5,00	100,000	20,00	0,20		20,00	
407	250,29	250,09	5,00	100,000	20,00	0,20		20,00	
408	250,74	250,54	5,00	100,000	20,00	0,20		20,00	
409	251,20	251,00	5,00	100,000	20,00	0,20		20,00	
410	251,65	251,45	5,00	100,000	20,00	0,20		20,00	
411	251,69	251,49	5,00	100,000	20,00	0,20		20,00	
412	251,74	251,54	5,00	100,000	20,00	0,20		20,00	
413	251,78	251,58	5,00	100,000	20,00	0,20		20,00	
414	251,71	251,51	5,00	100,000	20,00	0,20		20,00	
415	251,65	251,45	5,00	100,000	20,00	0,20		20,00	
416	251,59	251,39	5,00	100,000	20,00	0,20		20,00	
417	251,52	251,32	5,00	100,000	20,00	0,20		20,00	
418	251,52	251,32	5,00	100,000	20,00	0,20		20,00	
419	251,52	251,32	5,00	100,000	20,00	0,20		20,00	
420	251,52	251,32	5,00	100,000	20,00	0,20		20,00	
421	251,52	251,32	5,00	100,000	20,00	0,20		20,00	
422	251,85	251,65	5,00	100,000	20,00	0,20		20,00	
423	252,17	251,97	5,00	100,000	20,00	0,20		20,00	
424	252,49	252,29	5,00	100,000	20,00	0,20		20,00	
425	252,81	252,61	5,00	100,000	20,00	0,20		20,00	
426	253,14	252,94	5,00	100,000	20,00	0,20		20,00	
427	253,37	253,17	5,00	100,000	20,00	0,20		20,00	
428	253,61	253,41	5,00	100,000	20,00	0,20		20,00	
429	253,84	253,64	5,00	100,000	20,00	0,20		20,00	

PREFEITURA MUNICIPAL DE BURITIRANA-MA
 R. Ney Braga, 20 - CENTRO
 CNPJ: 01.601.303/0001-22

Data: 25/02/2022

Projeto: ADEQUAÇÃO DE ESTRADAS VICINAIS NO MUNICÍPIO DE BURITIRANA-MA

Sistema topoGRAPH 98 © 1998 - 1999 char *Pointer Informática

Cálculo de Volume por Comparação de Perfis. Terreno x Projeto

PLANILHA DE CUBAÇÃO (CORTE / ATERRO)

TRECHO I: ANJICO

Estaca	Cota de Projeto	Cota do Terreno	Largura (m)	Área Aterro	Semi-Distância	Altura Aterro	Altura Corte	Vol. Aterro	Vol. Corte
430	254,08	253,88	5,00	100,000	20,00	0,20		20,00	
			5,00	43.000,00	8.600,00	0,20		8.600,00	-

EXT. TOTAL	8.600,00	M
VOLUME TOTAL DE ATERRO	8.600,00	M³
VOLUME TOTAL DE CORTE	-	M³
VOLUME TOTAL (M³)	8.600,00	M³



Eng. Luis de Jesus Jardim
 CREA 110760953-4



Anotação de Responsabilidade Técnica - ART
Lei nº 6.496, de 7 de dezembro de 1977

CREA-MA

ART OBRA / SERVIÇO
MA20220575886

003311

Conselho Regional de Engenharia e Agronomia do Estado do Maranhão

SUBSTITUIÇÃO à
MA20220574832

1. Responsável Técnico

LUIS DE JESUS JARDIM

Título profissional: ENGENHEIRO CIVIL, ESPECIALIZAÇÃO EM INFRAESTRUTURAS DE TRANSPORTES E RODOVIAS

RNP: 1107609534

Registro: 1107609534MA

2. Dados do Contrato

Contratante: PREFEITURA MUNICIPAL DE BURITIRANA-MA

AVENIDA SENADOR LA ROCQUE

CPF/CNPJ: 01.601.303/0001-22

Nº: S/N

Complemento:

Bairro: CENTRO

Cidade: BURITIRANA

UF: MA

CEP: 65935500

Contrato: Não especificado

Celebrado em:

Valor: R\$ 13.922,33

Tipo de contratante: Pessoa Jurídica de Direito Público

Ação Institucional: Outros

3. Dados da Obra/Serviço

AVENIDA SENADOR LA ROCQUE

Nº: S/N

Complemento:

Bairro: CENTRO

Cidade: BURITIRANA

UF: MA

CEP: 65935500

Data de Início: 05/10/2022

Previsão de término: 06/03/2023

Coordenadas Geográficas: -5,593131, -47,019917

Finalidade: SEM DEFINIÇÃO

Código: Não Especificado

Proprietário: PREFEITURA MUNICIPAL DE BURITIRANA-MA

CPF/CNPJ: 01.601.303/0001-22

4. Atividade Técnica

14 - Elaboração	Quantidade	Unidade
80 - Projeto > TRANSPORTES > INFRAESTRUTURA RODOVIÁRIA > #4.1.6 - DE BASE E SUB-BASE PARA RODOVIAS	8.600,00	m
35 - Elaboração de orçamento > TRANSPORTES > INFRAESTRUTURA RODOVIÁRIA > #4.1.6 - DE BASE E SUB-BASE PARA RODOVIAS	1,00	un
80 - Projeto > OBRAS HIDRÁULICAS E RECURSOS HÍDRICOS > SISTEMAS DE DRENAGEM PARA OBRAS CIVIS > DE SISTEMAS DE DRENAGEM PARA OBRAS CIVIS > #5.3.1.2 - BUEIRO	48,00	m

Após a conclusão das atividades técnicas o profissional deve proceder a baixa desta ART

5. Observações

ELABORAÇÃO DE PROJETO E ORÇAMENTO PARA RECUPERAÇÃO DE ESTRADAS VICINAIS NO MUNICÍPIO DE BURITIRANA-MA, TRECHOS: POVOADO ANJICO 8.600,00M.

6. Declarações

- Cláusula Compromissória. Qualquer conflito ou litígio originado do presente contrato, bem como sua interpretação ou execução, será resolvido por arbitragem, de acordo com a Lei nº. 9.307, de 23 de setembro de 1996, por meio do Centro de Mediação e Arbitragem - CMA vinculado ao Crea-MA, nos termos do respectivo regulamento de arbitragem que, expressamente, as partes declaram concordar.

7. Entidade de Classe

SEM INDICAÇÃO DE ENTIDADE DE CLASSE

8. Assinaturas

Declaro serem verdadeiras as informações acima

LUIS DE JESUS JARDIM - CPF: 437.612.403-68

Local

data

PREFEITURA MUNICIPAL DE BURITIRANA-MA - CNPJ: 01.601.303/0001-22

9. Informações

* A ART é válida somente quando quitada, mediante apresentação do comprovante do pagamento ou conferência no site do Crea.

10. Valor

Esta ART é isenta de taxa

Registrada em: 10/10/2022

A autenticidade desta ART pode ser verificada em: <https://crea-ma.sitac.com.br/publico/>, com a chave: zc7dz
Impresso em: 14/10/2022 às 10:00:32 por ip: 154.153.253.26





JAZIDA
 LONG.: 277440.00 m E
 LAT.: 9390158.00 m S
 ELEV: 232m
 DISTANCIA: 70m

BOTA FORA
 LONG.: 277439.00 m E
 LAT.: 9390077.00 m S
 ELEV: 237m
 DISTANCIA: 30m

INFORMAÇÕES DE GEOREFERENCIAMENTO

PROJEÇÃO UNIVERSAL TRANSVERSA DE MERCATOR - UTM
 SGR: SIRGAS 2000
 MO: 4798
 ZONA: 22AT

OBSERVAÇÕES:

<input type="checkbox"/> 1 - ... <input type="checkbox"/> 2 - ... <input type="checkbox"/> 3 - ...				

BURITIRANA
MUNICÍPIO DE BURITIRANA - SÃO PAULO

BALTA
 ENGENHARIA

RECUPERAÇÃO DE ESTRADAS VICINAIS
 ZONA RURAL - POVOADOS

BURITIRANA - MA
 POVOADO ANJICO

PLANTA DE IDENTIFICAÇÃO DE ÁREA DE JAZIDA E BOTA FORA

ESCALA: 1:500 DATA: 02/10/2022	PLANTA DE LOCALIZAÇÃO DE JAZIDA E BOTA FORA	FOLHA: PLO1/03
-----------------------------------	---	----------------

Handwritten signature

Vertical stamp: RECUPERAÇÃO DE ESTRADAS VICINAIS

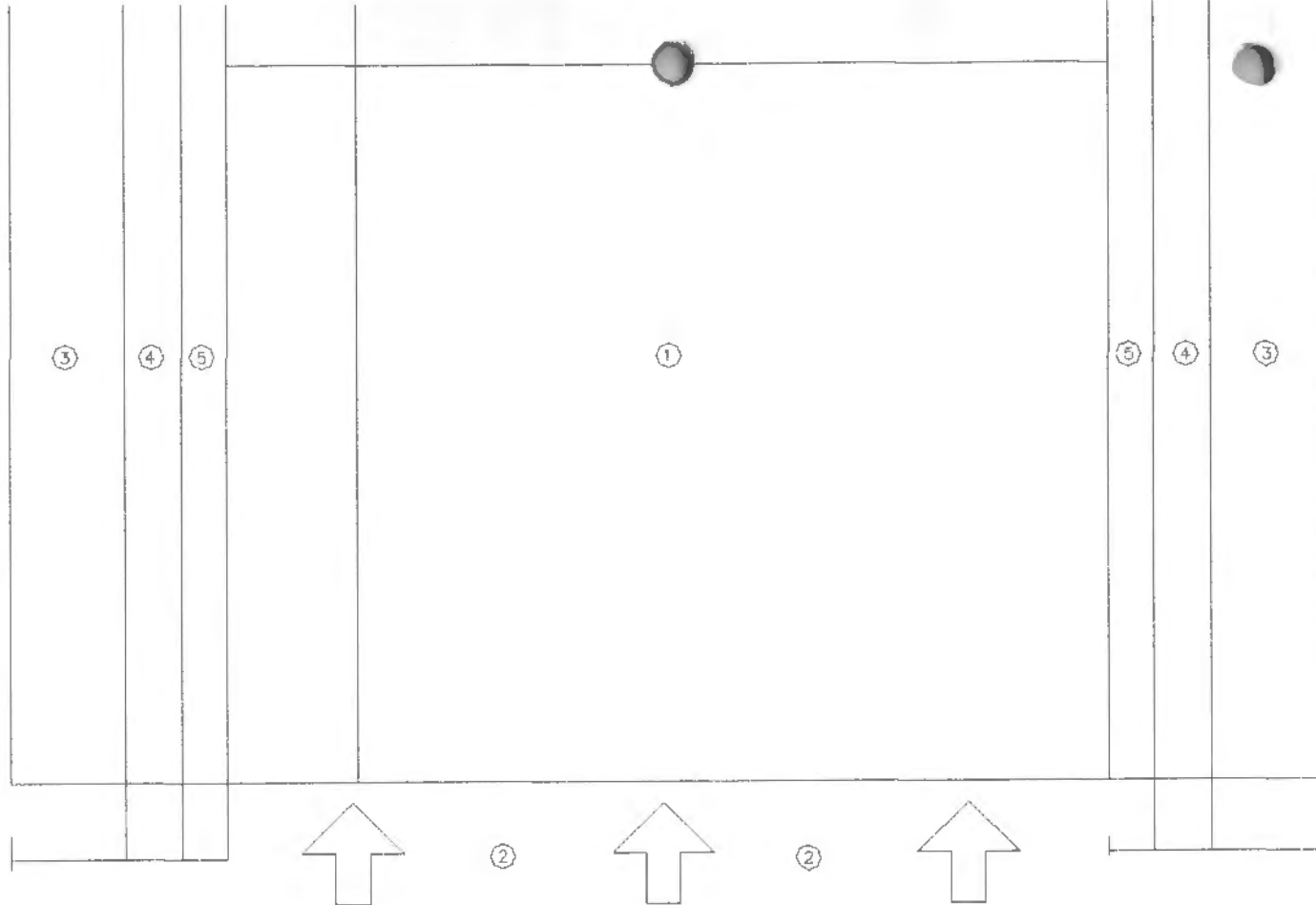

PROCEDIMENTO PARA EXPLORAÇÃO

- DELIMITAR A ÁREA DE EXPLORAÇÃO (ÁREA 1)
- DETERMINAR A FREINTE DE ENTRADA E SAÍDA DE VEÍCULOS (ÁREA 2)
- SELECIONAR AS ÁREAS NECESSÁRIAS PARA DEPOSITO DO ENTULHO DO DESMATAMENTO (ÁREA 3)
- SELECIONAR AS ÁREAS NECESSÁRIAS PARA ESTOCAGEM DA CAMADA DE TERRA VEGETAL (ÁREA 4)
- DEIXAR AO REDOR DA ÁREA A SER EXPLORADA, UMA FAIXA DE PROTEÇÃO, SEM TERRA VEGETAL, PARA EVITAR CONTAMINAÇÃO DO MATERIAL A USAR NA ESTRADA (ÁREA 5)



PLANTA DE RECUPERAÇÃO DA ÁREA DEGRADADA DE JAZIDA

ESC 1/50

INFORMAÇÕES DE GEOREFERENCIAMENTO			
PROJEÇÃO UNIVERSAL TRANSVERSA DE MERCATOR - UTM			
SGR: BRGAS 2000			
MO: 47W			
ZONA: 23M			
OBSERVAÇÕES:			
<input type="checkbox"/> APROPRIAR O TERRENO PARA O DEPOSITO DO ENTULHO DO DEBRESAMENTO <input type="checkbox"/> APROPRIAR O TERRENO PARA O DEPOSITO DA CAMADA DE TERRA VEGETAL <input type="checkbox"/> APROPRIAR O TERRENO PARA O DEPOSITO DO ENTULHO DO DEBRESAMENTO <input type="checkbox"/> APROPRIAR O TERRENO PARA O DEPOSITO DA CAMADA DE TERRA VEGETAL <input type="checkbox"/> APROPRIAR O TERRENO PARA O DEPOSITO DO ENTULHO DO DEBRESAMENTO			
<input type="checkbox"/> APROPRIAR O TERRENO PARA O DEPOSITO DO ENTULHO DO DEBRESAMENTO <input type="checkbox"/> APROPRIAR O TERRENO PARA O DEPOSITO DA CAMADA DE TERRA VEGETAL <input type="checkbox"/> APROPRIAR O TERRENO PARA O DEPOSITO DO ENTULHO DO DEBRESAMENTO	DEPARTAMENTO DATA URBEM		
DATA	ANEXO	LAYOUT	
			
TIPO DE PROJETO: RECUPERAÇÃO DE ESTRADAS VICINAIS ZONA RURAL - POVOADOS			
ENDEREÇO: BURITIRANA - NA POVOADO ANJO			
DATA DO PROJETO: DATA DE EXECUÇÃO: DATA DE VIGÊNCIA:	TIPO DE PROJETO: PROJETO DE RECUPERAÇÃO DE ÁREA DEGRADADA - (EXPLORAÇÃO DE JAZIDA)		
ESCALA: 1:100	ANEXO:		DATA: 10/03/03
DATA: 07/1/2002	PROJETO DE RECUPERAÇÃO DE ÁREA DEGRADADA - (EXPLORAÇÃO DE JAZIDA)		DATA: 10/03/03

003313

(A3)

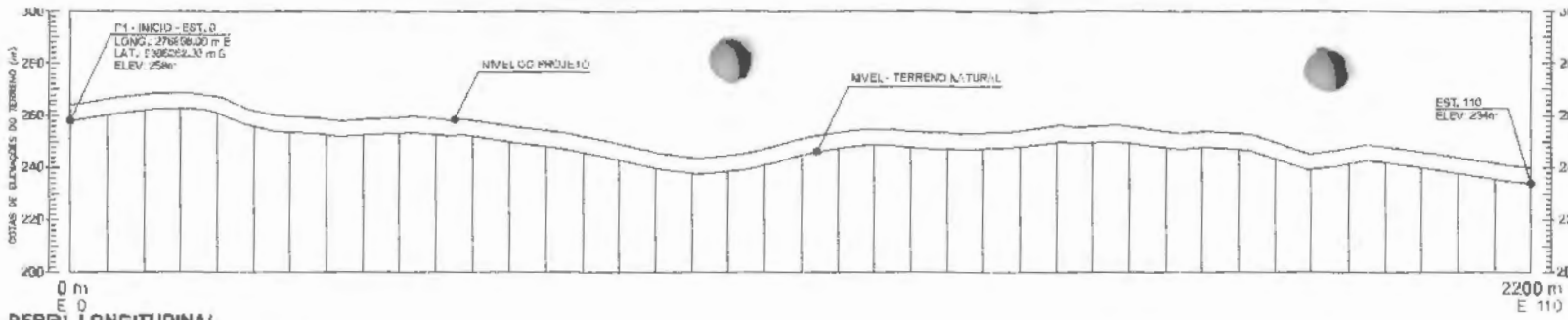

PERFIL LONGITUDINAL
EST. 0 A EST. 110

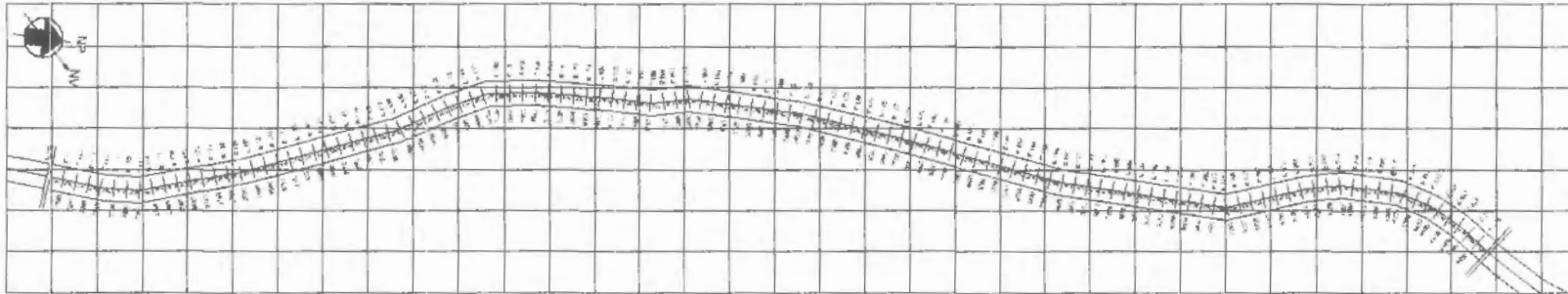

PLANTA DE ESTAQUEAMENTO
TRECHO ANJICO - (PARTE 2) - EST. 110 A EST. 225
PXT, (m) 0,303,00m

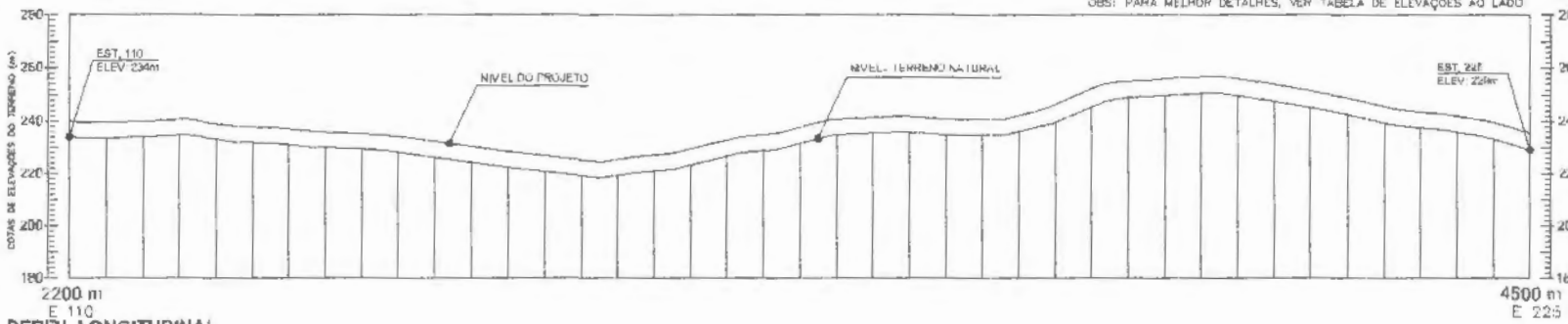

PERFIL LONGITUDINAL
EST. 110 A EST. 225

INFORMAÇÕES DE GEOREFERENCIAMENTO

PROJEÇÃO UNIVERSAL TRANSVERSA DE MERCATOR - UTM
SGR: SIRGAS 2000
MC: 47V
ZONA: 23M

OBSERVAÇÕES:

1) DADOS DE PROJETO:		
2) DADOS DE LOCALIZAÇÃO:		
3) DADOS DE PROJETO:		
4) DADOS DE PROJETO:		
5) DADOS DE PROJETO:		
<input type="checkbox"/> ANEXO 1 - PLANILHA DE ESTACAS	<input type="checkbox"/> ANEXO 2 - PLANILHA DE ESTACAS	<input type="checkbox"/> ANEXO 3 - PLANILHA DE ESTACAS
<input type="checkbox"/> ANEXO 4 - PLANILHA DE ESTACAS	<input type="checkbox"/> ANEXO 5 - PLANILHA DE ESTACAS	<input type="checkbox"/> ANEXO 6 - PLANILHA DE ESTACAS
DATA:	PROJETO:	LOCAL:

NOME DO PROJETO: RECUPERAÇÃO DE ESTRADAS VICINAS ZONA RURAL - POÇADOS	
ENDEREÇO: BURITIRANA - MA POÇADOS ANJICO	

NOME DO PROJETO: PLANTA DE ESTAQUEAMENTO PERFIL LONGITUDINAL	DATA: 1:100
DATA: OCT/2022	PLANTA: PL01/04

003314

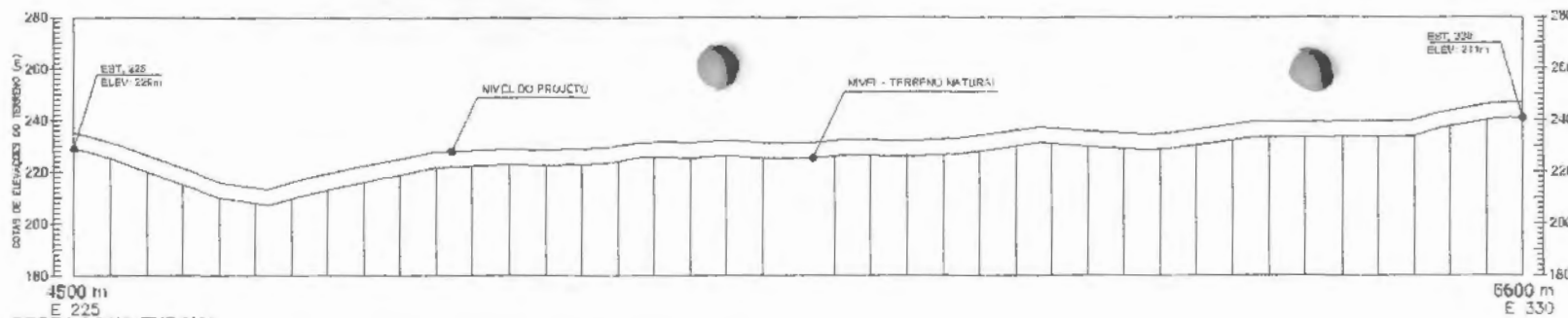

PERFIL LONGITUDINAL
EST. 225 A EST. 330

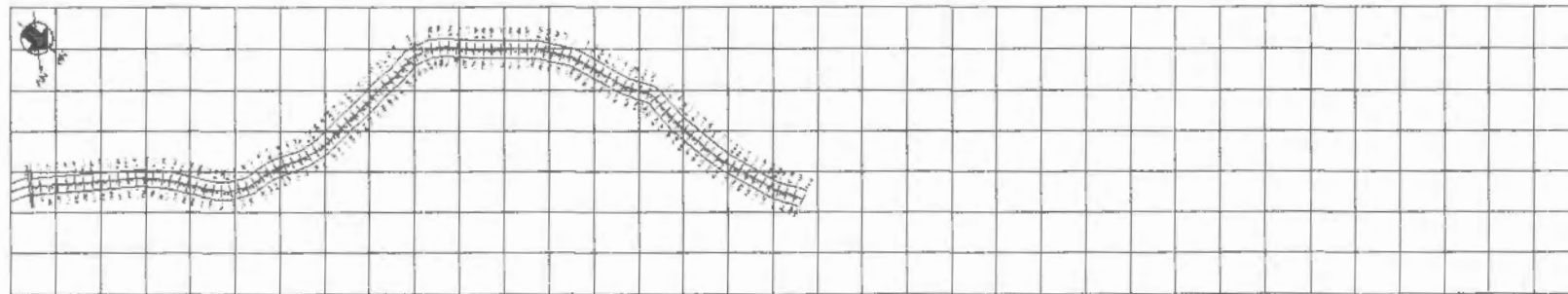

PLANTA DE ESTAQUEAMENTO
TRECHO ANJICO - (PARTE 4) - EST. 330 A EST. 430
EXT. (m): 2.000,00m

Obs: PARA MELHOR DETALHES, VER TABELA DE ELEVAÇÕES AO LADO

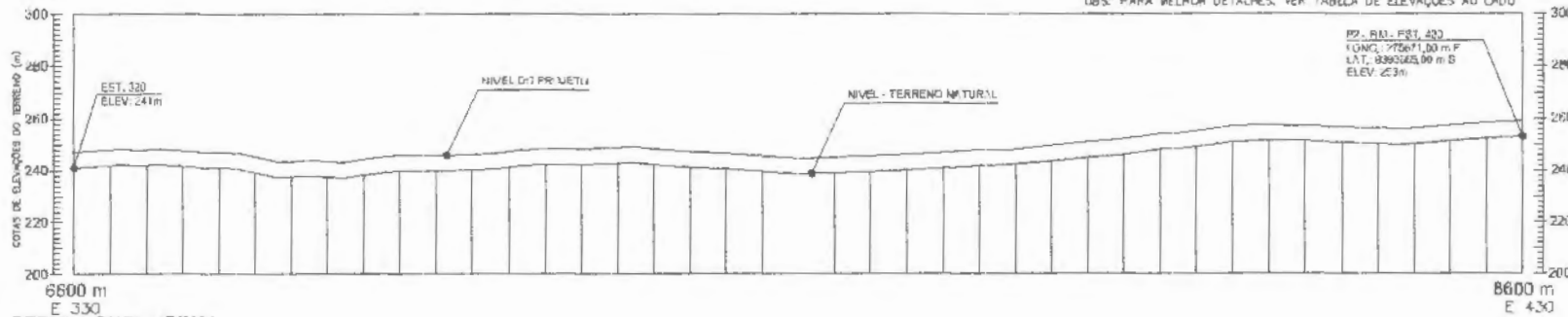

PERFIL LONGITUDINAL
EST. 330 A EST. 430

INFORMAÇÕES DE GEOREFERENCIAMENTO
PROJEÇÃO UNIVERSAL TRANSVERSA DE MERCATOR - UTM
SGR: SIRGAS 2300
MG: 47W
ZONA: 23M

OBSERVAÇÕES:

OBSERVAÇÃO Nº 01		
OBSERVAÇÃO Nº 02		
OBSERVAÇÃO Nº 03		
OBSERVAÇÃO Nº 04		
OBSERVAÇÃO Nº 05		
OBSERVAÇÃO Nº 06		
OBSERVAÇÃO Nº 07		
OBSERVAÇÃO Nº 08		
OBSERVAÇÃO Nº 09		
OBSERVAÇÃO Nº 10		
OBSERVAÇÃO Nº 11		
OBSERVAÇÃO Nº 12		
OBSERVAÇÃO Nº 13		
OBSERVAÇÃO Nº 14		
OBSERVAÇÃO Nº 15		
OBSERVAÇÃO Nº 16		
OBSERVAÇÃO Nº 17		
OBSERVAÇÃO Nº 18		
OBSERVAÇÃO Nº 19		
OBSERVAÇÃO Nº 20		

BURITIRANA
MUNICÍPIO DE BURITIRANA - MA

DEPARTAMENTO DE URBANISMO

RECUPERAÇÃO DE ESTRADAS VICINAIS
ZONA RURAL - POVOADOS

ENDEREÇO: BURITIRANA - MA
POVOADO ANJICO

BALTA
ENGENHARIA

TIPO DE PROJETO: <input type="checkbox"/> PROJETO DE URBANISMO <input type="checkbox"/> PROJETO DE URBANIZAÇÃO <input type="checkbox"/> PROJETO DE RECONSTRUÇÃO	TÍTULO DO PROJETO: PLANTA DE ESTAQUEAMENTO PERFIL LONGITUDINAL	DATA: 11/09	FOLHA/Nº DE FOLHAS: 03/04
--	--	----------------	------------------------------

003315

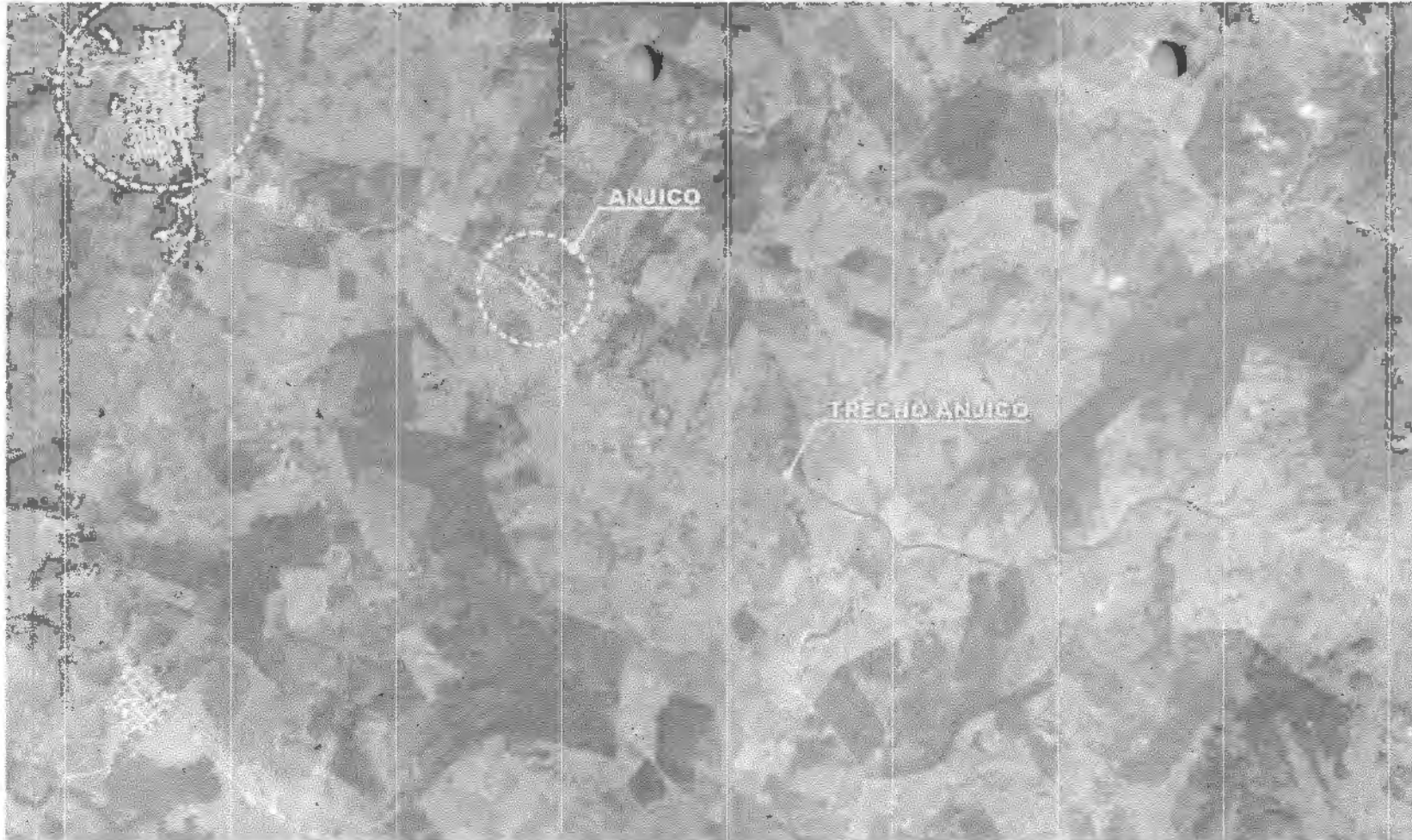

LOCALIZAÇÃO DO MUNICÍPIO EM RELAÇÃO AO ESTADO

ACESSO

- BR 135 - A SANTA RITA
- DE SANTA RITA A MIRANDA DO NORTE
- DE MIRANDA DO NORTE A VITÓRIA DO MEARIM
- DE VITÓRIA DO MEARIM A SANTA INÊS
- DE SANTA INÊS A SANTA LUÍZA
- DE SANTA LUÍZA A IÇALANDA
- DE IÇALANDA A IMPERATRIZ
- DE IMPERATRIZ A BURITIRANA

INFORMAÇÕES DE GEOREFERENCIAMENTO

PROJEÇÃO UNIVERSAL TRANSVERSA DE MERCATOR - UTM
 SGR SIRGAS 2010
 MZ: 47W
 ZONA: 23M

OBSERVAÇÕES:

ATUALIZAÇÃO DE PLANO DE MANUTENÇÃO
 PLANO DE MANUTENÇÃO
 PLANO DE MANUTENÇÃO DE OBRAS DE REPARAÇÃO DE BARRIOS
 PLANO DE MANUTENÇÃO DE OBRAS DE REPARAÇÃO DE BARRIOS
 PLANO DE MANUTENÇÃO DE OBRAS DE REPARAÇÃO DE BARRIOS

DATA	REALIZADO	CONSTATADO

BURITIRANA

BALTA
ENGENHARIA

TIPO DE PROJETO:
 RECUPERAÇÃO DE ESTRADAS VICINAIS
 ZONA RURAL - POVOADOS

LOCALIZAÇÃO:
 BURITIRANA-MA
 POVOADO ANJICO

PLANTA DE LOCALIZAÇÃO DE TRECHO ANJICO
 S/ENC.

LEGENDAS
 TRECHO A SER IMPLANTADO

03316

PL03/04

FOTO 6

FOTO 7

FOTO 8

FOTO 9

FOTO 10

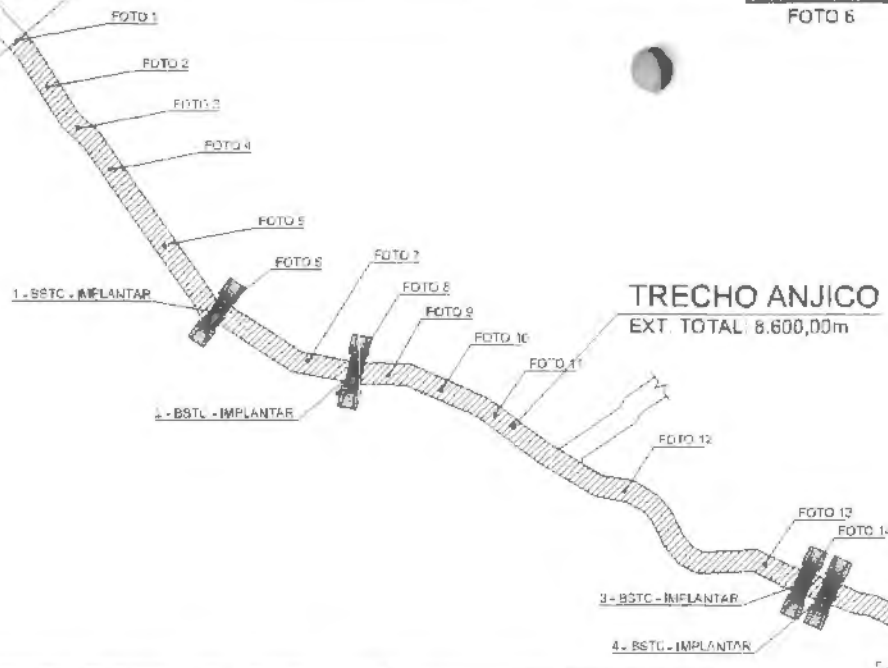

TRECHO ANJICO
EXT. TOTAL 8.600,00m

P2 - FIM - EST. 405
LONG. 275702,00 m E
LAT. 8352176,00 m S



TABELA DE COORDENADAS E MEDIDAS:

NOME DA RUA	INICIO (P1)		FINAL (P2)		LARGURA (m)	EXTENSÃO (m)
	LONG. (S)	LAT. (W)	S	W		
REFORMAÇÃO	275702,00	8352176,00	275702,00	8352176,00	20,00	800,00
TOTAL						8600,00
COORDENADAS DOS BUEIROS						
BUEIROS	INICIO (P1)		FINAL (P2)			
1 - BSTC - IMPLANTAR	275702,00	8352176,00	275702,00	8352176,00		
2 - BSTC - IMPLANTAR	275702,00	8352176,00	275702,00	8352176,00		
3 - BSTC - IMPLANTAR	275702,00	8352176,00	275702,00	8352176,00		
4 - BSTC - IMPLANTAR	275702,00	8352176,00	275702,00	8352176,00		
5 - BSTC - IMPLANTAR	275702,00	8352176,00	275702,00	8352176,00		
6 - BSTC - IMPLANTAR	275702,00	8352176,00	275702,00	8352176,00		
7 - BSTC - IMPLANTAR	275702,00	8352176,00	275702,00	8352176,00		
8 - BSTC - IMPLANTAR	275702,00	8352176,00	275702,00	8352176,00		
9 - BSTC - IMPLANTAR	275702,00	8352176,00	275702,00	8352176,00		
10 - BSTC - IMPLANTAR	275702,00	8352176,00	275702,00	8352176,00		
COORDENADAS DAS JAZIDAS E BOTA FORA						
JAZIDAS E BOTA FORA	INICIO (P1)		FINAL (P2)			
JAZIDA	275702,00	8352176,00	275702,00	8352176,00		
BOTA FORA	275702,00	8352176,00	275702,00	8352176,00		

PLANTA DE SITUAÇÃO DE TRECHO ANJICO

INFORMAÇÕES DE GEOREFERENCIAMENTO
PROJEÇÃO UNIVERSAL TRANSVERSA DE MERCATOR - UTM
SGR: BRGAS 2000
MC: 47W
ZONA: 23M

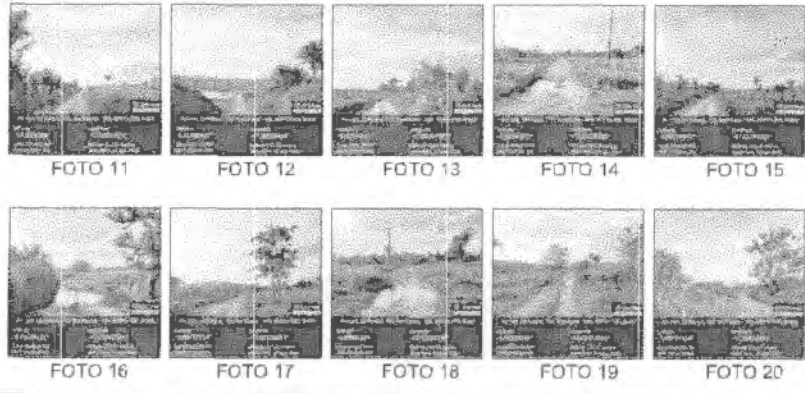
OBSERVAÇÕES:

1. OBRAS DE RECONSTRUÇÃO DE BARRAGENS DE SEDIMENTAÇÃO E TRATAMENTO DE ÁGUA.

2. OBRAS DE RECONSTRUÇÃO DE BARRAGENS DE SEDIMENTAÇÃO E TRATAMENTO DE ÁGUA.

3. OBRAS DE RECONSTRUÇÃO DE BARRAGENS DE SEDIMENTAÇÃO E TRATAMENTO DE ÁGUA.

4. OBRAS DE RECONSTRUÇÃO DE BARRAGENS DE SEDIMENTAÇÃO E TRATAMENTO DE ÁGUA.

5. OBRAS DE RECONSTRUÇÃO DE BARRAGENS DE SEDIMENTAÇÃO E TRATAMENTO DE ÁGUA.

6. OBRAS DE RECONSTRUÇÃO DE BARRAGENS DE SEDIMENTAÇÃO E TRATAMENTO DE ÁGUA.

7. OBRAS DE RECONSTRUÇÃO DE BARRAGENS DE SEDIMENTAÇÃO E TRATAMENTO DE ÁGUA.

8. OBRAS DE RECONSTRUÇÃO DE BARRAGENS DE SEDIMENTAÇÃO E TRATAMENTO DE ÁGUA.

9. OBRAS DE RECONSTRUÇÃO DE BARRAGENS DE SEDIMENTAÇÃO E TRATAMENTO DE ÁGUA.

10. OBRAS DE RECONSTRUÇÃO DE BARRAGENS DE SEDIMENTAÇÃO E TRATAMENTO DE ÁGUA.

11. OBRAS DE RECONSTRUÇÃO DE BARRAGENS DE SEDIMENTAÇÃO E TRATAMENTO DE ÁGUA.

12. OBRAS DE RECONSTRUÇÃO DE BARRAGENS DE SEDIMENTAÇÃO E TRATAMENTO DE ÁGUA.

13. OBRAS DE RECONSTRUÇÃO DE BARRAGENS DE SEDIMENTAÇÃO E TRATAMENTO DE ÁGUA.

14. OBRAS DE RECONSTRUÇÃO DE BARRAGENS DE SEDIMENTAÇÃO E TRATAMENTO DE ÁGUA.

15. OBRAS DE RECONSTRUÇÃO DE BARRAGENS DE SEDIMENTAÇÃO E TRATAMENTO DE ÁGUA.

16. OBRAS DE RECONSTRUÇÃO DE BARRAGENS DE SEDIMENTAÇÃO E TRATAMENTO DE ÁGUA.

17. OBRAS DE RECONSTRUÇÃO DE BARRAGENS DE SEDIMENTAÇÃO E TRATAMENTO DE ÁGUA.

18. OBRAS DE RECONSTRUÇÃO DE BARRAGENS DE SEDIMENTAÇÃO E TRATAMENTO DE ÁGUA.

19. OBRAS DE RECONSTRUÇÃO DE BARRAGENS DE SEDIMENTAÇÃO E TRATAMENTO DE ÁGUA.

20. OBRAS DE RECONSTRUÇÃO DE BARRAGENS DE SEDIMENTAÇÃO E TRATAMENTO DE ÁGUA.

BURITIRANA
ENGENHARIA

BALTA
ENGENHARIA

RECUPERAÇÃO DE ESTRADAS VICINAIS
ZONA RURAL - POVOADOS

BURITIRANA-MA
POVOADO ANJICO

PLANTA DE SITUAÇÃO DE TRECHO

ESCALA: 1:100

DATA: OCT/2002

PROJETO: 003/17

PL04/04

ALTURA MÁXIMA DE CORTE	0,25
ALTURA MÉDIA	0,21
VOLUME UTILIZÁVEL M ³	8.600,00
PROPRIETÁRIO	PREFEITURA DE BURITIRANA - MA
ENDEREÇO	-
BENFEITORIAS	-

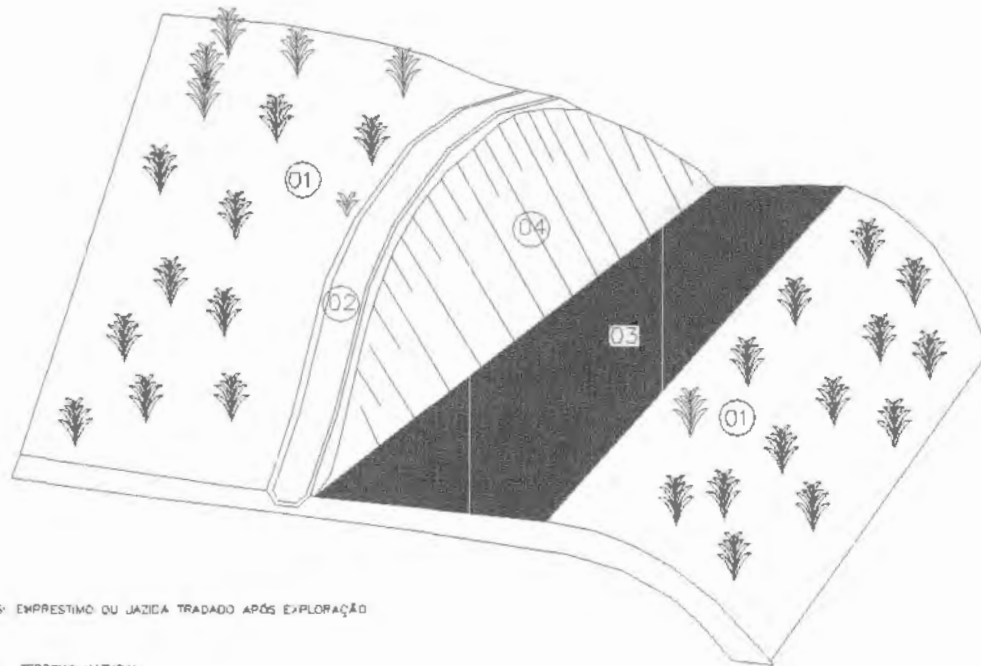

OBS: EMPRESTIMO OU JAZIDA TRADADO APÓS EXPLORAÇÃO

- 01 TERRENO NATURAL
- 02 VALETA DE PROTEÇÃO DE CRISTA DE CORTE REVESTIDA
- 03 LOCAL DA EXPLORAÇÃO A SER REGULARIZADO E EM SEQUIDA TRAZIDO O MATERIAL VEGETL ORIGINAL
- 04 TALUDE DE CORTE ESTABILIZADO

USO EXCLUSIVO DO CLIENTE	DEPARTAMENTO	DATA	VISTO
<input type="checkbox"/> APROVADO B DOCUMENTARUS			
<input type="checkbox"/> APROVADO L COMENTÁRIOS			
<input type="checkbox"/> NÃO APROVADO			

DATA	REVISÃO	DESCRIÇÃO
XXXXXX	XXX	XXXXX
XXXXXX	XXX	XXXXX
XXXXXX	XXX	XXXXX

INFORMAÇÕES DE GEOREFERENCIAMENTO

PROJEÇÃO UNIVERSAL TRANSVERSA DE MERCATOR - UTM
 SGR: SIRGAS 2000
 MC: 47W
 ZONA: 23M



TIPO DE PROJETO:
 RECUPERAÇÃO DE ESTRADAS VICINAIS
 ZONA RURAL - POVOADOS

ENDEREÇO:
 BURITIRANA-MA
 POVOADO ANJO



AUTOR DO PROJETO: DAVID C. PEREIRA	CONTEÚDO DA PLANÇA: DETALHES - JAZIDA	PROJETO: DT01/03
EXT. TOTAL EM (cm): -	RESPONSÁVEL TÉCNICO: 	
ESCALA: 1:100		
DATA: OUT/2022		

000318

OBSERVAÇÕES:

- 1) VERGAS AS MFD INSIDIRIAD 8-11 CONTINUAS NA DUNA
- 2) COTAS EM NVE. ACERBADOS
- 3) TUDO O QUE USAR O JARDI. DEVENH. BDR ERLU. RECU. JANTO O HEPUB. NEL TECNOLU
- 4) DIMENÇÕES EM CENTIMETRO, ELVAÇÕES EM METRO, EXCETO INDICAÇÃO CONTRÁRIA.
- 5) PARA MELHOR DETALHAMENTO CONSULTAR PROJETO XXXXXXX

USO EXCLUSIVO DA LUBRANTE	DEPARTAMENTO	DATA	VISTO
<input type="checkbox"/> APROVADO			
<input type="checkbox"/> APROVADO COM RESERVA			
<input type="checkbox"/> NÃO APROVADO			

DATA	REVISÃO	DESCRIÇÃO
XXXXXX	XXX	XXXXX
XXXXXX	XXX	XXXXX
XXXXXX	XXX	XXXXX
XXXXXX	XXX	XXXXX
XXXXXX	XXX	XXXXX

INFORMAÇÕES DE GEOREFERENCIAMENTO

PROJEÇÃO UNIVERSAL TRANSVERSA DE MERCATOR - UTM
 SGR: SIRGAS 2000
 MC: 47W
 ZONA: 23M



BURITIRANA

MUNICÍPIO DE BURITIRANA - MA



BALTA
ENGENHARIA



TÍTULO DE PROJETO:
 RECUPERAÇÃO DE ESTRADAS VICINAIS
 ZONA RURAL - POVOADOS

ENDEREÇO:
 BURITIRANA - MA
 POVOADO ANIICO

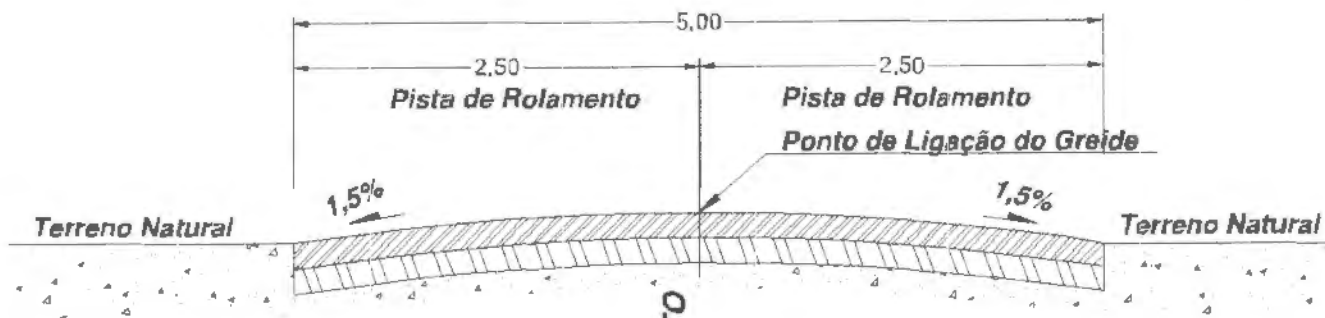
AUTOR DO PROJETO: DAVID C. PEREIRA	CONTÉUDO DA FOLHA: DETALHE - SECÇÃO TRANSVERSAL
ESCALA: 1:100	RESPONSÁVEL TÉCNICO: 
DATA: OUT/2023	PROJETO: DT02/03

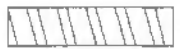

CONVENÇÕES

-  REVESTIMENTO PRIMÁRIO
ESPESSURA DE 20cm
-  CAMADA DE TERRAPLANGEM
ESPESSURA DE 15cm
-  TERRENO NATURAL

DETALHE - SECÇÃO TRANSVERSAL
 57/ESC.

003319



PLANTA BAIXA
D = 100cm

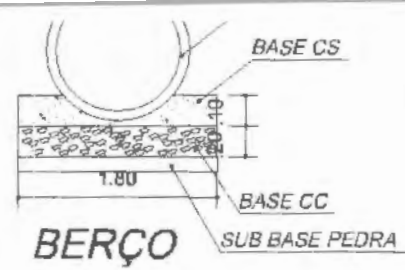

BERÇO

PERSPECÇÃO DE CONCRETO
BUEIRO SIMPLES TUBULAR

Cauçada em concreto
com fck ≥ 15 MPa

Dente em concreto
com fck ≥ 15 MPa

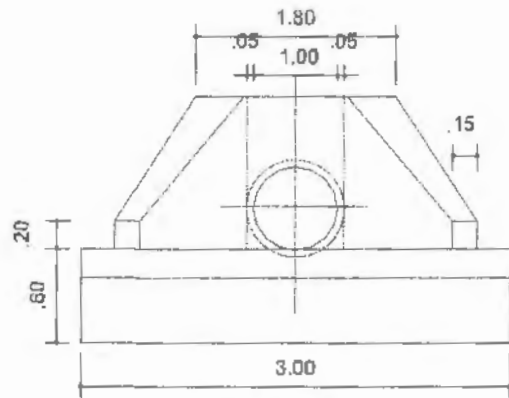

VISTA

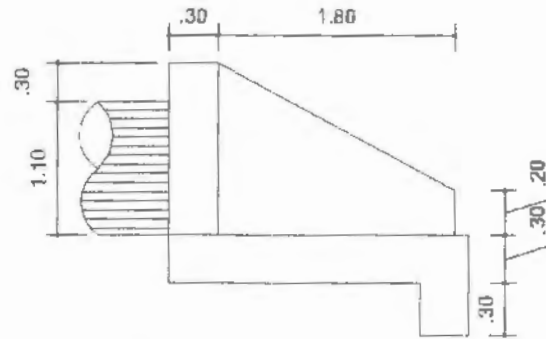

VISTA LATERAL

LEGENDA :

- C-CONCRETO CUBADO COM MANTA DE AÇO EDO COM C FIBRA E
- CS-CONCRETO SIMPLES CLAR BR- 1.33
- CC-CONCRETO CALÇADO UNIFORME 1.0 COM REV. PEDRA BRUTA
- SUB-BASE-PEDRA BRUTA TIPO "MATAÇÃO"

DETALHAMENTO - BUEIRO SIMPLES
S/ESC.

INFORMAÇÕES DE GEOREFERENCIAMENTO

PROJEÇÃO UNIVERSAL TRANSVERSA DE MERCATOR - UTM
SGR: SIRGAS 2000
MC: 47W
ZONA: 23M



TIPO DE PROJETO
RECUPERAÇÃO DE ESTRADAS VICINAIS
ZONA RURAL - POVOADOS

ENDEREÇO:
BURITIRANA - MA
POVOADO ANJICO



AUTOR DO PROJETO: DAVID C. PEREIRA
EXT. TOTAL EM (cm): -
CERTIFICADO DA PRÁTICA: DETALHAMENTO - BUEIRO SIMPLES

ESCALA: 1:100
DATA: OUT/2022
RESPONSÁVEL TÉCNICO: [Signature]
PÊLOSO: DT03/03

03565

003301

RECUPERAÇÃO DE ESTRADAS VICINAIS NO MUNICÍPIO DE BURITIRANA-MA

PROPOSTA SICONV Nº 031624/2021

RELATÓRIO FOTOGRÁFICO

POVOADO ANJICO



FOTO 1 - INÍCIO DE TRECHO

LONG.: 276955.75 m E

LAT.: 9386265.95 m S

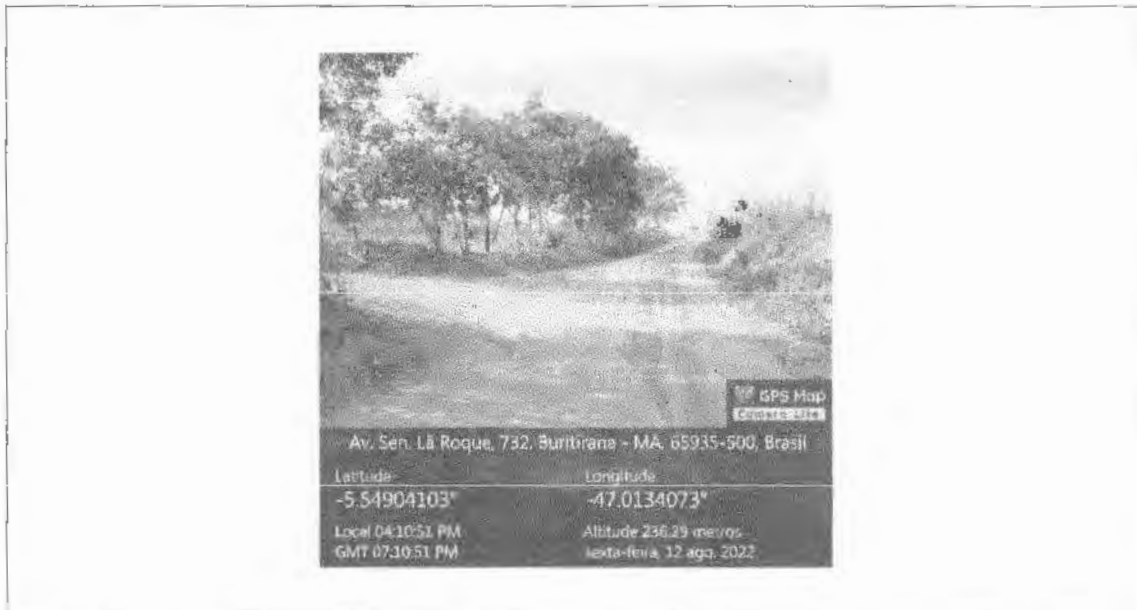

FOTO 2

LONG.: 277003.92 m E

LAT.: 9386381.94 m S

003322

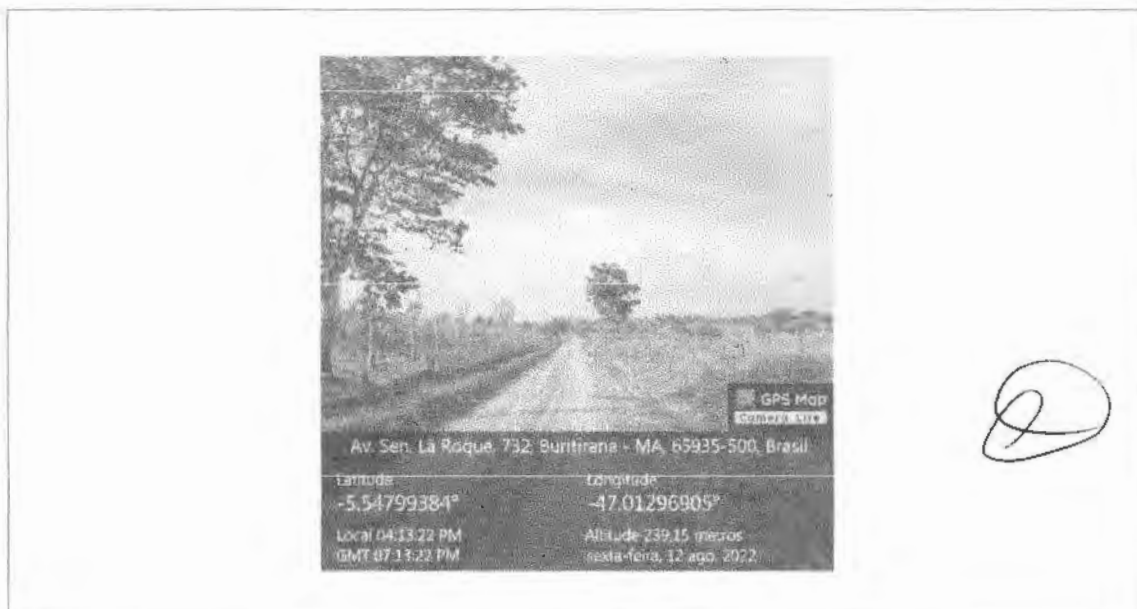

FOTO 3

LONG.: 277184.92 m E

LAT.: 9386761.52 m S

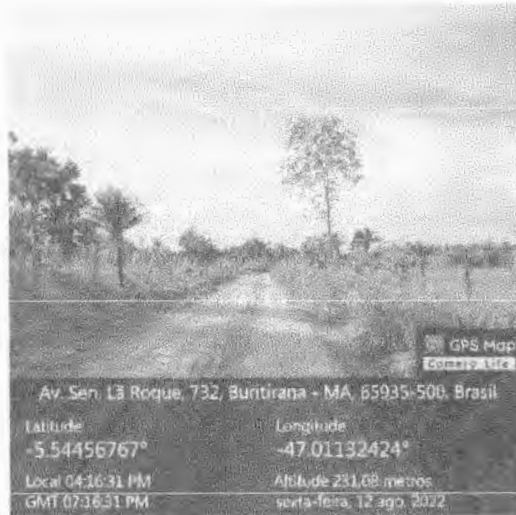

FOTO 4

LONG.: 277306.83 m E

LAT.: 9387073.81 m S

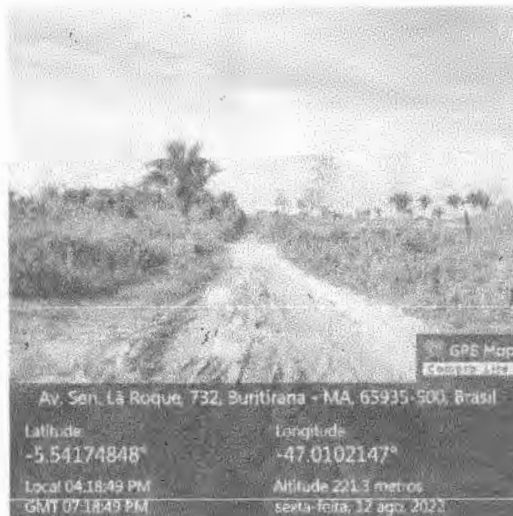

FOTO 5

LONG.: 277506.81 m E

LAT.: 9387531.64 m S

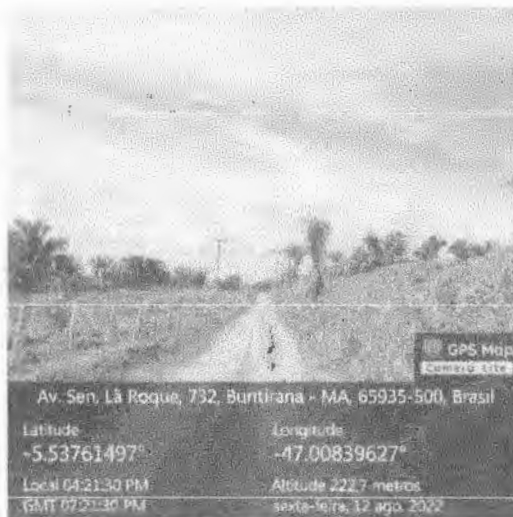

FOTO 6 - BSTC - IMPLANTAR

LONG.: 277673.64 m E

LAT.: 9387878.05 m S

093324

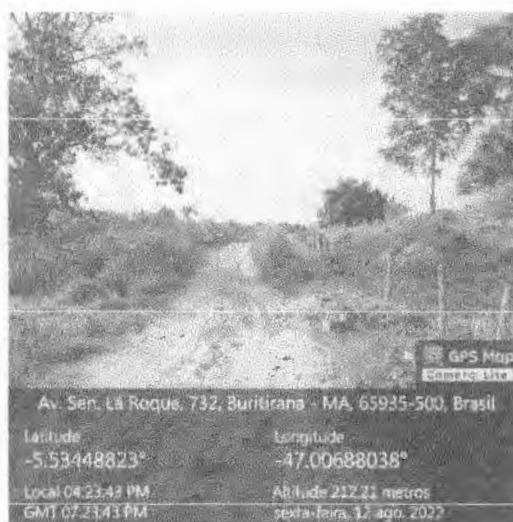

FOTO 7
 LONG.: 277658.72 m E
 LAT.: 9388427.45 m S



FOTO 8 – BSTC -- IMPLANTAR
 LONG.: 277532.02 m E
 LAT.: 9388740.06 m S

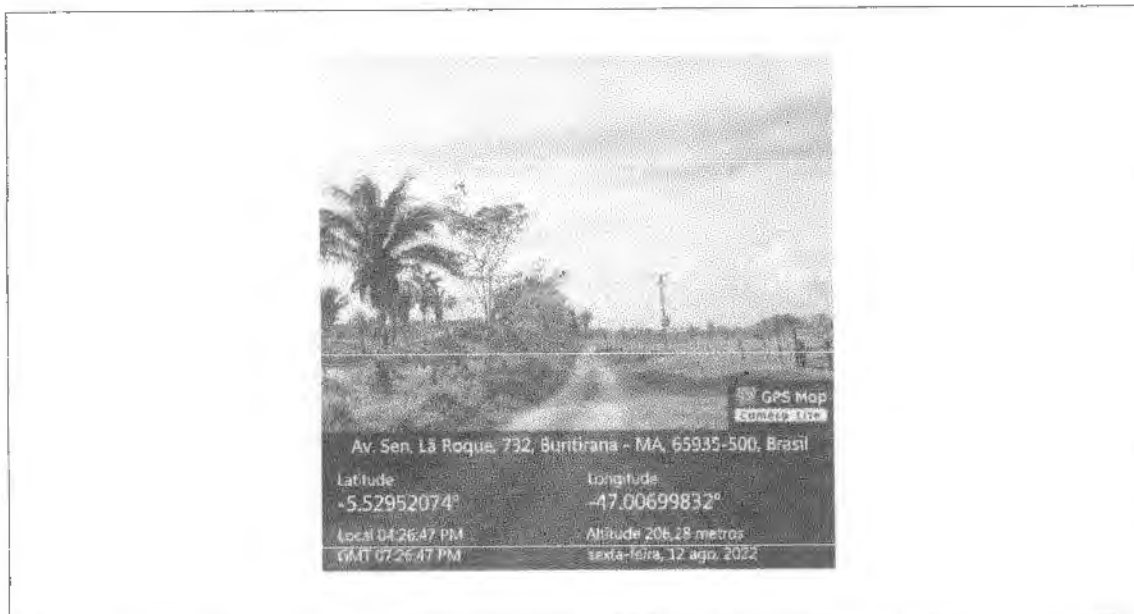

003823

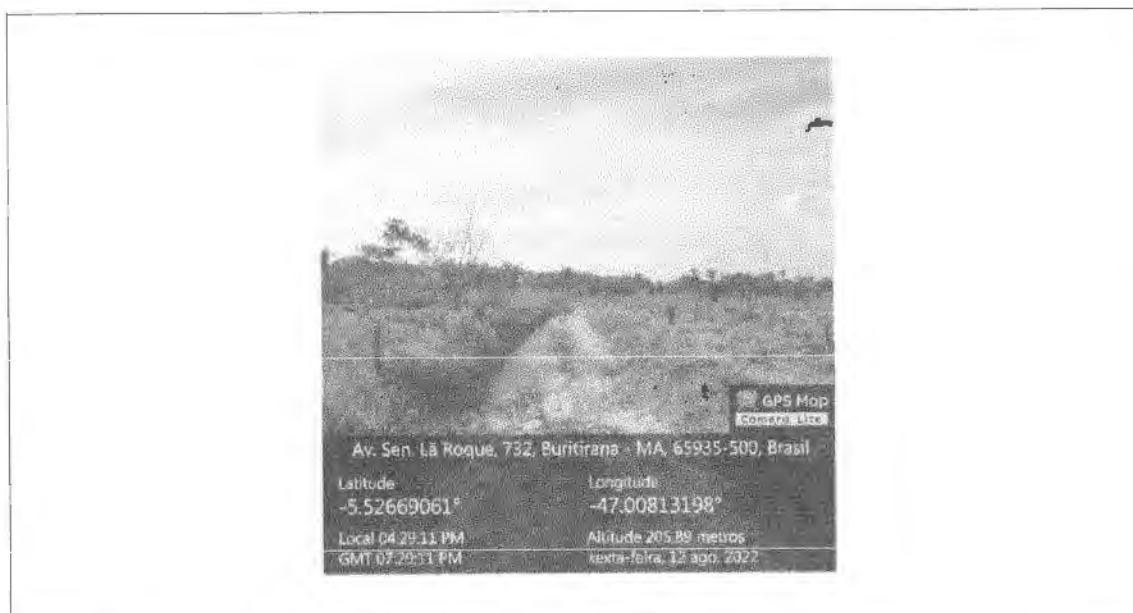

FOTO 9
LONG.: 277502.22 m E
LAT.: 9388798.49 m S



FOTO 10
LONG.: 277460.14 m E
LAT.: 9388861.35 m S

63320

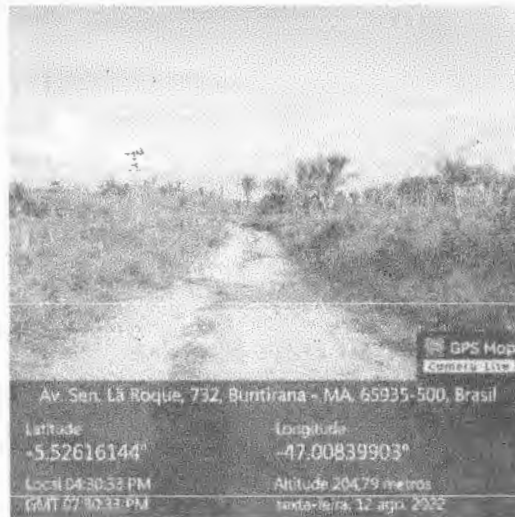

FOTO 11
 LONG.: 277373.84 m E
 LAT.: 9389345.30 m S

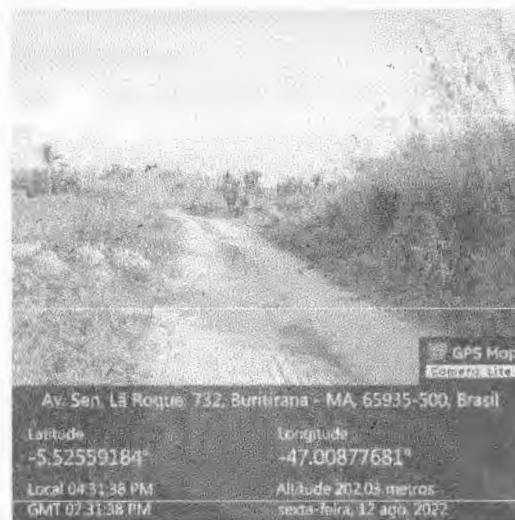

FOTO 12
 LONG.: 277392.95 m E
 LAT.: 9390142.81 m S

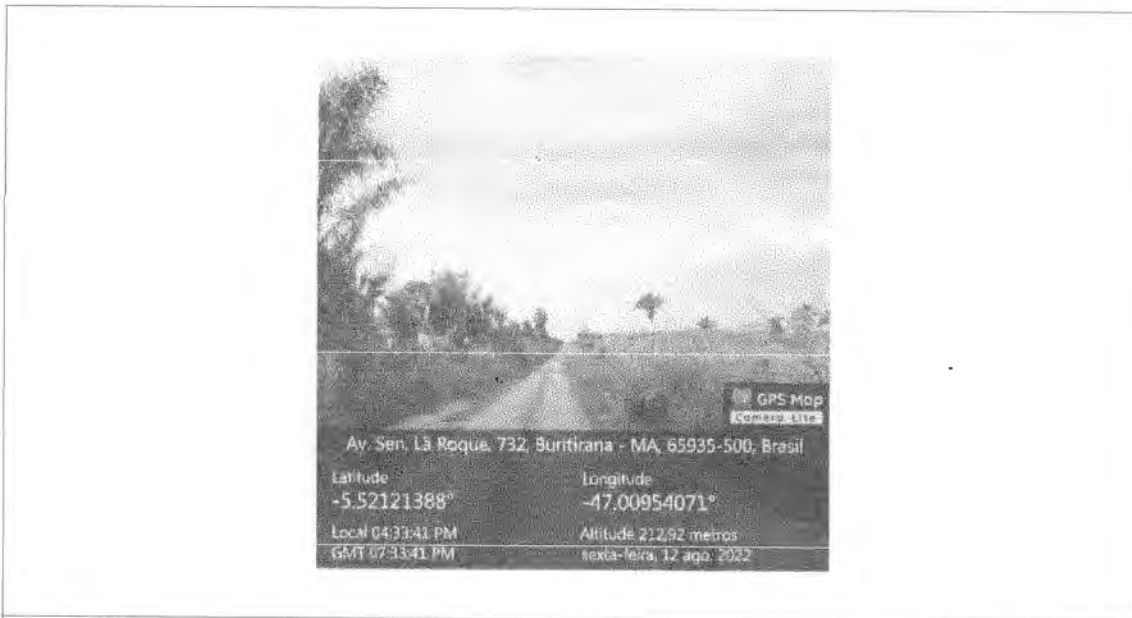

003327

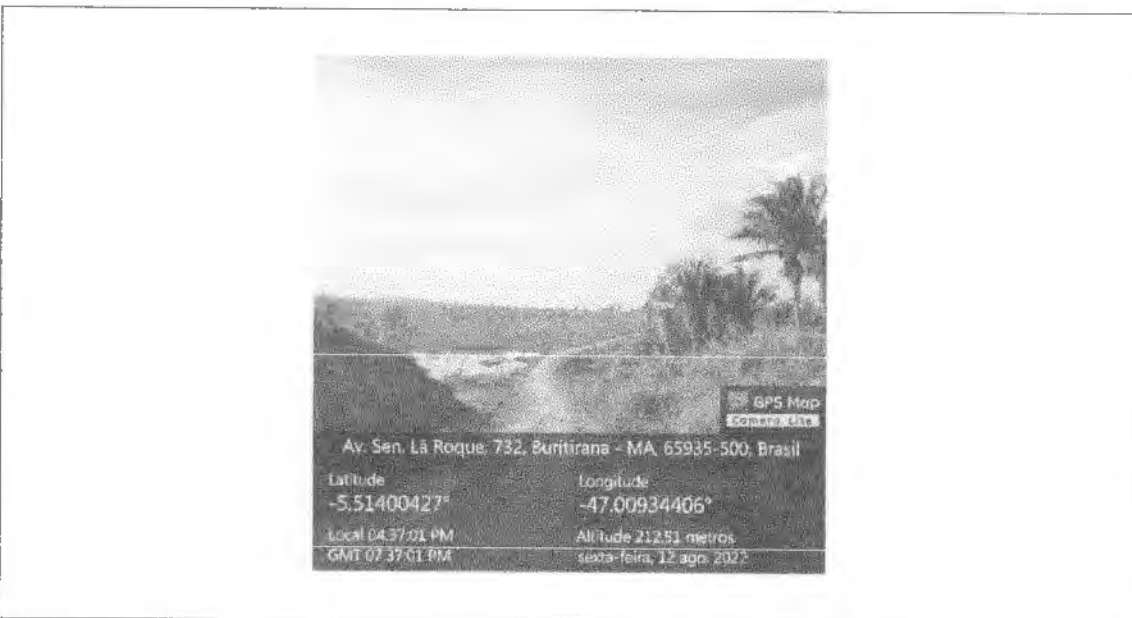

FOTO 13

LONG.: 277319.36 m E

LAT.: 9391082.60 m S

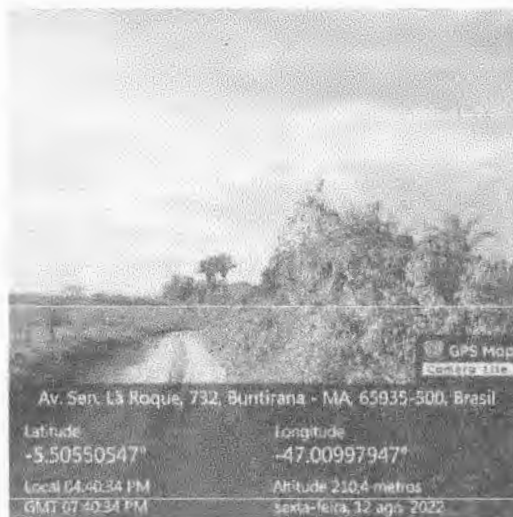

FOTO 14 – BSTC - IMPLANTAR

LONG.: 277275.90 m E

LAT.: 9391403.74 m S

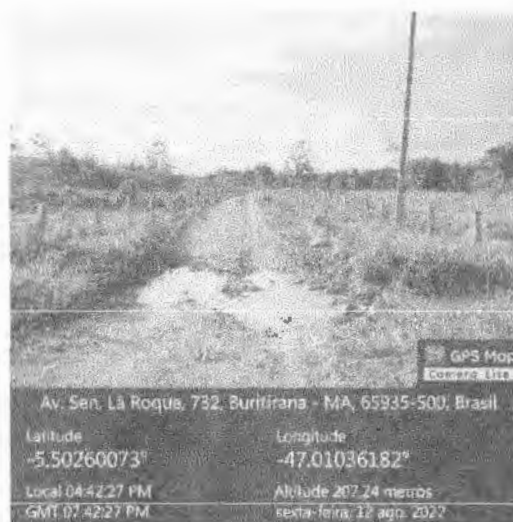

003328



FOTO 15
LONG.: 276888.16 m E
LAT.: 9392155.16 m S



FOTO 16 – BSTC - IMPLANTAR
LONG.: 276577.67 m E
LAT.: 9392531.11 m S



FOTO 17
LONG.: 275978.29 m E
LAT.: 9392707.72 m S



FOTO 18
LONG.: 275857.97 m E
LAT.: 9392831.25 m S



FOTO 19
LONG.: 275745.48 m E
LAT.: 9393019.07 m S

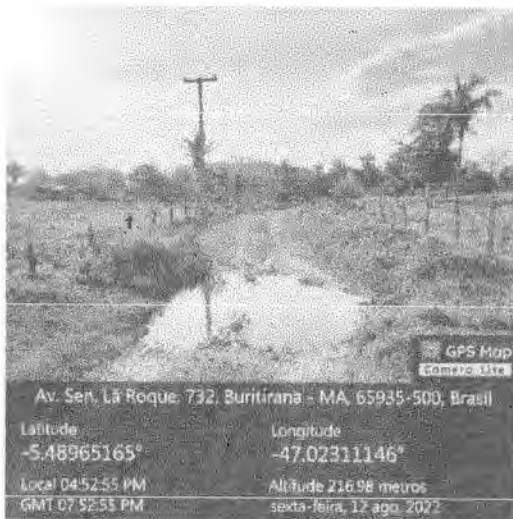

FOTO 20
LONG.: 275724.30 m E
LAT.: 9393122.38 m S

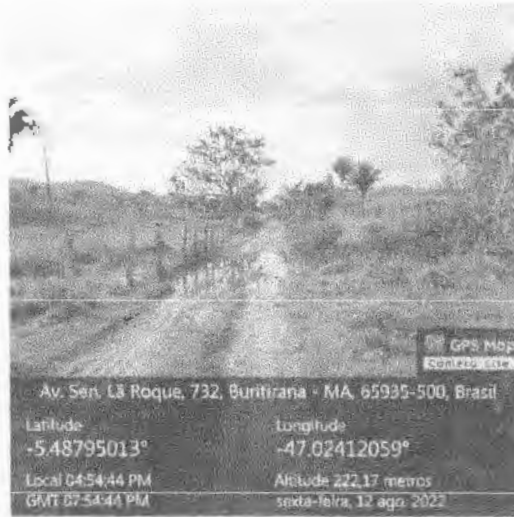

FOTO 21
LONG.: 277440.00 m E
LAT.: 9390158.00 m S

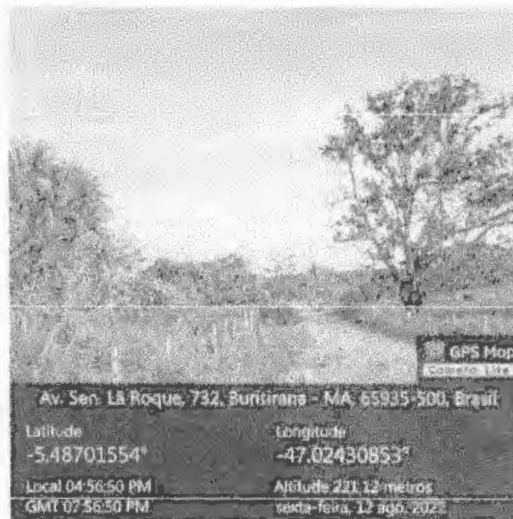

FOTO 22
LONG.: 277439.00 m E
LAT.: 9390077.00 m S



003332

TOMADA DE PREÇOS Nº 010/2022 - CPL

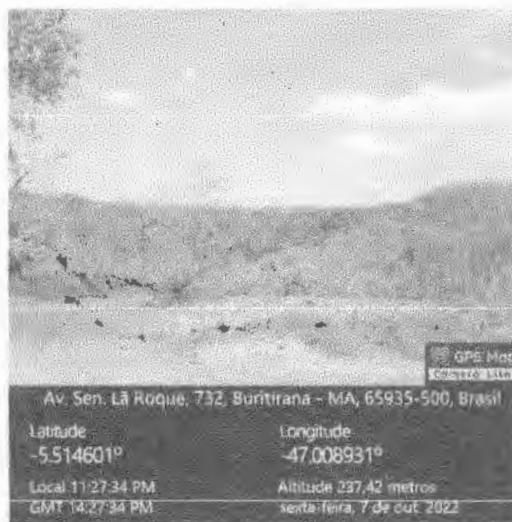
PROPOSTA DE PREÇOS

Prezados Senhores,

A Empresa POTENTE MATERIAIS DE CONSTRUÇÕES E SERVIÇOS LTDA, com sede na cidade de Imperatriz à Rua Av. São Sebastião, Nº 49-A, inscrita no CNPJ/MF sob o número 06.325.699/0001-46, neste ato representada por ARNALDO NASCIMENTO PEREIRA, portador do CPF n.º 258.357.421-34 e R.G. n.º 55326042015-1, abaixo assinado, propõe à Secretaria Municipal de Infraestrutura os preços infra discriminados para a recuperação de estradas vicinais no município de Buritirana - MA, objeto da Tomada de Preços nº 010/2022 - CPL:

1. O preço da Proposta é de R\$ 478.000,00 (quatrocentos e setenta e oito mil reais)
2. O prazo de validade da nossa proposta é de 60 (sessenta) dias consecutivos, a contar de sua apresentação.
3. O prazo de execução dos serviços é conforme consta no edital (Cronograma Físico-Financeiro).

BURITIRANA, 07 DE DEZEMBRO DE 2022.



ARNALDO NASCIMENTO PEREIRA
CPF: 258.357.421-34



TOMADA DE PREÇOS Nº 010/2022 - CPL

003333

OBRA: RECUPERAÇÃO DE ESTRADAS VICINAIS NO MUNICÍPIO DE BURITIRANA-MA.
REFERÊNCIA: SICRO DNIT ABR/2022 - SINAPI AGO/2022 - SEM DESONERAÇÃO

ENCARGOS SOCIAIS: 112,90% e 70,87%

PROPOSTA N.º 031624/2021

PLANILHA RESUMO		
1.0	PROJETO EXECUTIVO	R\$ 13.922,33
2.0	OBRA RECUPERAÇÃO DE ESTRADAS VICINAIS NO MUNICÍPIO DE BURITIRANA-MA.	R\$ 464.077,67
TOTAL GERAL DA PLANILHA		R\$ 478.000,00
ESTA PLANILHA IMPORTA O TOTAL DE R\$	R\$ 478.000,00	QUATROCENTOS E SETENTA E OITO MIL REAIS

PLANILHA RESUMO - META 1					
ITEM	DISCRIMINAÇÃO DOS SERVIÇOS	UNID.	QUANT.	P. UNITÁRIO	F. TOTAL
1.0	PROJETO EXECUTIVO				R\$ 13.922,33
1.1	Elaboração de Projeto Executivo	unid.	1,00	13.922,33	R\$ 13.922,33
TOTAL GERAL					R\$ 13.922,33
ESTA PLANILHA IMPORTA O TOTAL DE R\$:		R\$ 13.922,33	TREZE MIL E NOVECENTOS E VINTE E DOIS REAIS E TRINTA E TRÊS CENTAVOS		

PLANILHA RESUMO - META 2			
ITEM	DESCRIÇÃO	EXTENSÃO	VALOR PARCIAL
1.0	POVOADO ANJICO	8600,00	R\$ 464.077,67
		EXT. TOTAL	8.600,00
ESTA PLANILHA IMPORTA O TOTAL DE R\$:		R\$464.077,67	QUATROCENTOS E SESSENTA E QUATRO MIL E SETENTA E SETE REAIS E SESSENTA E SETE CENTAVOS

003334

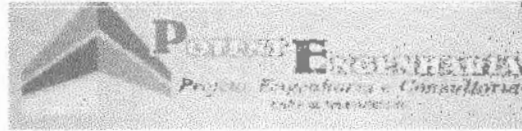

TOMADA DE PREÇOS Nº 010/2022 - CPL

PREFEITURA MUNICIPAL DE BURITIRANA-MA OBRA: RECUPERAÇÃO DE ESTRADAS VICINAIS NO MUNICÍPIO DE BURITIRANA-MA. REFERÊNCIA: SIPOC D/INT. ABR/2022 - SINAPI A GO/2022 - SEM DESONERAÇÃO	Encargos Sociais: Horista: 112,90%	Mensalista: 70,87% BDI: 24,23%
--	---------------------------------------	---------------------------------------

PLANILHA DE COMPOSIÇÕES DE CUSTOS UNITARIOS

META 01 - ELABORAÇÃO DE PROJETO EXECUTIVO

* CUSTOS COM RECURSO HUMANOS

#coordenação geral		SALARIO MENSAL	VALOR POR H				
1.	34780	SINAPI ENGENHEIRO CHEFE - LOCOMOTIVADOR	R\$ 114,89	H	27,000	R\$ 114,89	R\$ 3.083,53
2.	2555	SINAPI TÉCNICO CADISTA	R\$ 19,89	H	28,300	R\$ 19,89	R\$ 561,87

BURITIRANA Requite técnico

		SALARIO MENSAL	VALOR POR H				
3.	332	SINAPI AUX. TÉCNICO	R\$ 22,89	H	29,200	R\$ 22,89	R\$ 667,50
3.	7503	SINAPI GEÓGRAFO	R\$ 26,89	H	29,200	R\$ 26,89	R\$ 773,22
4.	244	SINAPI AUX. TOPOGRAFIA	R\$ 11,90	H	29,200	R\$ 11,90	R\$ 347,68
TOTAL RECURSO HUMANOS SEM BDI =					R\$		8.516,23

* CUSTOS DE TRABALHOS DE CAMPO

1.	32198	SINAPI CAMBREMONE		H	28,000	R\$ 80,00	R\$ 2.240,00
----	-------	-------------------	--	---	--------	-----------	--------------

TOTAL CUSTOS DE TRABALHOS DE CAMPO SEM BDI = R\$ 2.480,00

* CUSTOS COM MATERIAL E EQUIPAMENTO

#Impressão e Plotagem

1.	12301	SINAPI MÚLTIPLAS COPIAS		H	2,000	R\$ 20,00	R\$ 40,00
2.	7247	SINAPI LOCAÇÃO DE TEGBOUJO ELETRÔNICO		H	24,100	R\$ 2,25	R\$ 54,23

TOTAL CUSTOS COM MATERIAL E EQUIPAMENTO SEM BDI = R\$ 94,23

* CUSTO DO PROJETO

# Custo com recurso humanos + Custo c/ trabalho de campo + Custo c/ equipamento s/BDI		R\$ 11.206,30
# Custo com recurso humanos + Custo c/ trabalho de campo + Custo c/ equipamento c/BDI	24,23%	R\$ 2.715,43

BDI = 24,23%. CONSTRUÇÃO DE RODADAS (ACORDÃO 2622/2013 - TCU)
 ENCARGOS SOCIAIS 112,90% (HORA) E 70,87% (MÊS), CONFORME DATA BASE SINAPI-MARANHÃO JANEIRO/2022



000000

TOMADA DE PREÇOS Nº 010/2022 – CPL

OBRA: RECUPERAÇÃO DE ESTRADAS VIZINHAS NO MUNICÍPIO DE BURITIRANA-MA.
REFERÊNCIA: SICRO DNIT ABR/2022 - SINAPÊ AGO/2022 - SEM DEMONSTRAÇÃO

PROPOSTA N.º 031624/2021
POVOADO ANJO

ENCARGOS SOCIAIS: 11,2,90% e 70,87%

PLANO DE ORÇAMENTARIA							
ITEM	DISCRIMINAÇÃO DOS SERVIÇOS	UNIDADE	QUANTIDADE	Código de serviço SIELO	Preço unitário base	Preço unitário	P. TOTAL
1.0	SERVIÇOS INICIAIS						R\$ 88.273,46
1.1	Elaboração de projeto executivo	und	1,00	COMPOSIÇÃO PRÓPRIA		R\$ 13.912,33	R\$ 13.912,33
1.2	Placa individualizada da obra	m²	4,50	CPU-01	R\$ 522,56	R\$ 640,20	R\$ 2.921,40
1.3	Mobilização e desmobilização de equipamento	und	2,00	CPU-02	R\$ 3.893,04	R\$ 4.761,79	R\$ 9.523,58
1.4	Barracão de obras	m²	10,50	CPU-03	R\$ 827,37	R\$ 1.028,09	R\$ 10.794,95
1.5	Administração local	mes	5,00	CPU-04	R\$ 4.195,64	R\$ 5.112,24	R\$ 26.061,20
2.0	SERVIÇOS DE TERRAPLANAGEM						R\$ 168.052,14
2.1	Escavação, carga e transporte de material de 1ª categoria - natural - com escavadeira e caminhão basculante de 14 m³	m³	8600,00	5501700	R\$ 0,49	R\$ 0,61	R\$ 4178,00
2.2	Desm. Cont. Limpeza áreas c/ am. Dist: Até 0,15m	m²	35500,00	5501700	R\$ 0,49	R\$ 0,61	R\$ 15.738,00
2.3	Transporte com caminhão basculante de 10 m³ - rodovia em revestimento original - Espureo	km	10170,86	5914574	R\$ 0,97	R\$ 1,21	R\$ 12.286,14
2.4	Reconformação da Plataforma	m²	45000,00	4915598	R\$ 0,09	R\$ 0,11	R\$ 4.790,00
2.5	Compactação de aterro a 100% do proctor normal	m³	8600,00	5501975	R\$ 4,57	R\$ 5,66	R\$ 48.048,00
3.0	SERVIÇOS DE REVESTIMENTO PRIMÁRIO						R\$ 148.933,68
3.1	Escurto de jazida	m³	3000,00	5302996	R\$ 2,54	R\$ 3,16	R\$ 9.450,00
3.2	Escavação e carga de material de jazida	m³	6600,00	4016006	R\$ 5,67	R\$ 4,56	R\$ 39.216,00
3.3	Transporte com caminhão basculante de 10 m³ - rodovia em revestimento original	km	34510,40	5914574	R\$ 0,97	R\$ 1,21	R\$ 41.765,66
3.4	Compactação de aterros a 100% do Proctor normal	m³	8600,00	5502975	R\$ 4,57	R\$ 5,66	R\$ 48.048,00
4.0	SERVIÇOS DE DRENAGEM						R\$ 63.800,22
4.1	COFPO BSTD D=1,00 M	m	43,00	0604096	R\$ 706,14	R\$ 877,73	R\$ 32.187,04
4.2	BOCA BSTD D=1,00 M	und	16,00	0534392	R\$ 2.560,96	R\$ 3.181,48	R\$ 50.903,66
5.0	REPARAÇÃO DE ÁREAS DEGRADADAS						R\$ 8.500,00
5.1	Recuperação de danos físicos ao meio ambiente	m²	10000,0	CPU-05	R\$ 0,71	R\$ 0,88	R\$ 8.500,00
TOTAL							R\$ 478.000,00
Reporta o seguinte orçamento em:		R\$ 478.000,00		QUATROCENTOS E SETENTA E OITO MIL REAIS			

(Handwritten signatures and initials)



003336

TOMADA DE PREÇOS Nº 010/2022 - CPL

OBRA: RECUPERAÇÃO DE ESTRADAS VICINAIS NO MUNICÍPIO DE BURITIRANA-MA.
REFERÊNCIA: SICRO DNIT ABR/2022 - SINAPI AGO/2022 - SEM DESONERAÇÃO

PROPOSTA N.º 031624/2021

ENCARGOS SOCIAIS: 112,90% e 70,87%

PREÇO UNITÁRIO	FUNDADO ANKKA	EXTENSÃO	8500,00	M	
		EXTENSÃO TOTAL	8500,00		

DADOS			
Extensão total (m)	=		8500,00
Largura Média (m)	=		5,00
Sub-base (m)	=		0,20
DMT med. jazida - aterro	=		2,28
DMT med. jazida - corte/aterro	=		2,19
Empolamento	=		1,20
Preço Empolamento	=		1,50

DESCRIÇÃO DE SERVIÇOS						
1.1	Placa indicativa da obra			QUANT.	1,00	8.500,00
1.2	Mobilização e desmobilização de equipamento				=	3000,00
1.3	Banacão de obras					
	comprimento (m)			largura (m)		
	3,50	x		3,00	=	10500,00
1.4	Administração local				=	1000,00
2.0 SERVIÇOS DE TERRAPLANAGEM						
2.1	Escavação e carga de material de jazida					
	Volume escavado de jazida de corte/aterro				=	2500,00 m³
2.2	Desm. Dest. Limpeza áreas (arv. diam. até 0,15m)			Comprimento (m)		largura (m)
2.3	Transporte com caminhão basculante de 10 m³ - rodovia em revestimento primário - Expurgo					
	Limpeza (m³)			Espessura (m)		Bota-fora (m³)
	2580,00	x		0,10	=	2580,00
	Bota-fora (m³)			Perço específico		Bota-fora (m³)
	2580,00	x		1,50	=	3870,00
	Bota-fora (m³)			DMT - bota-fora		Empolamento
2.4	Reconformação da Plataforma					
				Comprimento (m)		largura (m)
				8500,00	x	5,00
					=	42500,00
2.5	Compactação de aterro a 100% do proctor normal					
	Volume escavado de jazida de corte/aterro				=	2500,00 m³

A

003337

TOMADA DE PREÇOS Nº 010/2022 - CPL

OBRA: RECUPERAÇÃO DE ESTRADAS VICINAIS NO MUNICÍPIO DE BURITIRANA MA.
REFERÊNCIA: SICRO DNIT ABR/2022 - SINAPI AGO/2022 - SEM DESONERAÇÃO

PROPOSTA N.º 031624/2021

ENLARGOS SOCIAIS: 112,90% e 10,87%

MEMÓRIA DE CÁLCULO

	EXTENSÃO TOTAL	R\$00,00
--	----------------	----------

DADOS			
Extensão Total (m)	=		8000,00
Largura Média (m)	=		5,00
Sub-base (m)	=		0,20
Basa	=		0,20
DMT real. Área - compactado	=		2,19
Empolamento	=		1,20
Peso Específico Substrato	=		1,50

3.1	Limpeza superficial da área de jazida						
	comprimento		cargura		Área (m²)		
	100,00	>	100,00	=			
3.2	Expurgo de material de jazida						
	Área (m²)		Espessura (m)				
	10000,00	x	0,30	=			
	Área		Espessura (m)				
	43000,00	x	0,30	=			
3.4	Transporte com caminhão basculante de 10m³ - rodovia com revestimento primário						
	Estivação e carga (m³)		Peso específico		DMT JAZIDA		Empolamento
	6000	x	1,50	x	2,23	x	1,20
				=			
3.6	Compactação de Meiro a 100% do proclor normal						
	Área		Espessura (m)				
	49300,00	x	0,20	=			



003336

TOMADA DE PREÇOS Nº 010/2022 - CPL

OBRA: RECUPERAÇÃO DE ESTRADAS VICINAS NO MUNICÍPIO DE BURITIRANA-MA.
REFERÊNCIA: SIGRO DMT ABR/2022 - SINAPI AGO/2022 - SEM DESONERAÇÃO
PROP. Nº 031624/2021

ENCARGOS SOCIAIS: 112,80% e 79,87%

CRONOGRAMA FÍSICO-FINANCEIRO

ATIVIDADE	PRODUTO	MÊS 01	MÊS 02	MÊS 03	MÊS 04	MÊS 05	TOTAL
META 01							
01	PROJETO EXECUTIVO	R\$ 24.600,57 2,91%					
META 02							
01	SERVIÇOS INICIAIS	R\$ 24.600,57 5,16%				R\$ 24.600,57 5,16%	R\$ 49.201,13 10,31%
02	SERVIÇOS DE TERRAPLENAGEM	R\$ 95.610,43 7,03%	R\$ 95.610,43 7,03%	R\$ 95.610,43 7,03%	R\$ 95.610,43 7,03%	R\$ 95.610,43 7,03%	R\$ 166.052,14 34,16%
03	SERVIÇOS DE DRENAGEM	R\$ 18.602,14 3,89%	R\$ 18.602,14 3,89%	R\$ 18.602,14 3,89%	R\$ 18.602,14 3,89%	R\$ 18.602,14 3,89%	R\$ 90.010,72 19,45%
04	SERVIÇOS DE DRENAGEM	R\$ 18.602,14 3,89%	R\$ 18.602,14 3,89%	R\$ 18.602,14 3,89%	R\$ 18.602,14 3,89%	R\$ 18.602,14 3,89%	R\$ 90.010,72 19,45%
	RECURSOS HUMANOS					R\$ 5.800,00	R\$ 5.800,00
TOTAL		R\$ 119.768,50 25,08%	R\$ 81.199,31 16,99%	R\$ 81.199,31 16,99%	R\$ 81.199,31 16,99%	R\$ 114.245,87 23,84%	R\$ 478.000,00 100,00%

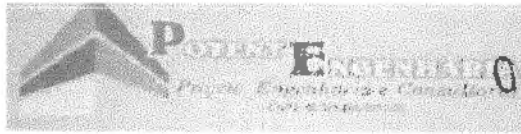

003339

TOMADA DE PREÇOS Nº 010/2022 – CPL

PREFEITURA MUNICIPAL DE BURITIRANA/MA.
OBRA: RECUPERAÇÃO DE ESTRADAS VICINAIS NO MUNICÍPIO DE BURITIRANA-MA.
REFERENCIA: SICRO DNIT ABR/2022 - SINAPI AGO/2022 - SEM DESONERAÇÃO
 0
PROPOSTA N.º 031624/2021

Base de cálculo do ISS da Prefeitura: 100%
 Orçamento NÃO DESONERADO

1.0	CUSTOS INDIRETOS	5,25%
1.1	Administração Central	3,80%
1.2	Seguros	0,22%
1.3	Riscos	1,27%
1.4	Garantia	0,26%
2	Despesas Financeiras	1,11%
3.0	LUCRO	6,64%
3.1	Lucro	6,64%

BURITIRANA/MA, 0 TRIBUTOS		8,65%
4.1	Pis	0,65%
4.2	Cofins	3,00%
4.3	ISSQN	5,00%
4.4	CPRB	0,00%

Fonte da composição, valores de referência e fórmula do BDI segundo Acórdão 2622/2013 do Tribunal de Contas da União – TCU, sendo feito o cálculo do BDI da seguinte maneira:

$$BDI = ((1+AC+S+R+G) \times (1+DF) \times (1+L)) / (1-I)$$

	limite do TCU
AC → Administração Central	5,50%
S → Seguro	0,50%
R → Riscos	1,27%
G → Garantia	0,50%
DF → Despesas Financeiras	1,11%
L → Taxa de Lucro/Remuneração	8,96%
I → Incidência de Impostos (PIS(0,65%), COFINS(3%), ISS(MUN.) CPRB 2%)	cprb a partir nov/15 - 4,50%
BDI PARA OBRAS RODOVIARIAS SEM CPRB	24,23%
BDI PARA OBRAS PREDIAIS SEM CPRB	25,00%
BDI PARA OBRAS DE SANEAMENTO SEM CPRB	26,44%



003340

TOMADA DE PREÇOS Nº 010/2022 - CPL

PREFEITURA MUNICIPAL DE BURITIRANA-PA.
OBRA: RECUPERAÇÃO DE ESTRADAS VICINAIS NO MUNICÍPIO DE BURITIRANA-
REFERÊNCIA: SICRO DNIT ABR/2022 - SINAPI AGO/2022 - SEM DESONERAÇÃO

PROPOSTA N.º 031624/2021

ENCARGOS SOCIAIS SOBRE PREÇOS DA MÃO DE OBRA HORISTA E MENSALISTA

CODIGO	DESCRIÇÃO	HORISTA %	MENSALISTA %
GRUPO A			
A1	INSS	20,00	20,00
A2	SESI	1,50	1,50
A3	SENAI	1,00	1,00
A4	INCRA	0,20	0,20
A6	SALÁRIO EDUCAÇÃO	2,50	2,50
A7	SEGURO CONTRA ACIDENTES DE TRABALHO	3,00	3,00
A8	FGTS	8,00	8,00
A9	SECONCI	1,00	1,00
A	TOTAL	37,80	37,80
GRUPO B			
B1	REPOUSO SEMANAL REMUNERADO	17,87	0,00
B3	AUXÍLIO ENFERMIDADE	0,65	0,66
B4	13º SALÁRIO	10,84	8,33
B5	LICENÇA PATERNIDADE	0,07	0,06
B6	FALTAS JUSTIFICADAS	0,72	0,56
B7	DIAS DE CHUVAS	1,48	0,00
B8	AUXÍLIO ACIDENTE DE TRABALHO	0,10	0,06
B10	SALÁRIO MATERNIDADE	0,03	0,02
B	TOTAL DOS ENCARGOS SOCIAIS QUE RECEBEM INCIDÊNCIAS DE A	45,04	16,73
GRUPO C			
C1	AVISO PRÉVIO INDENIZADO	4,49	3,46
C2	AVISO PRÉVIO TRABALHADO	0,11	0,08
C3	FÉRIAS (INDENIZADAS)	4,54	3,49
C5	INDENIZAÇÃO ADICIONAL	0,38	0,29
C	TOTAL DOS ENCARGOS SOCIAIS QUE NÃO RECEBEM INCIDÊNCIAS GLOBAIS DE A	12,63	9,71
GRUPO D			
D1	REINCIDÊNCIA DE GRUPO A SOBRE GRUPO B	17,03	6,32
D2	PRÉVIO TRABALHADO E REINCIDÊNCIA DO FGTS SOBRE AVISO PRÉVIO INDENIZADO	0,40	0,31
D	TOTAL	17,43	6,63
TOTAL (A+B+C+D)		112,80	70,87

003341

TOMADA DE PREÇOS Nº 010/2022 - CPL

 R. Ney Braga, 20 - CENTRO
 CNPJ: 01.601.303/0001-22

Data: 25/02/2022

Projeto: ADEQUAÇÃO DE ESTRADAS VICINAIS NO MUNICÍPIO DE BURITIRANA-MA

Sistema Topográfico 950 - 1998 - 1999 obra "Fornecer Informação"

PLANILHA DE CUBAÇÃO (CORTE / ATERRO)									
TRECHO I - ANEXO									
Estaca	Cota de Projeto	Cota do Terreno	Largura (m)	Área Aterro	Semi-Distância	Altura Aterro	Área Corte	Vol. Aterro	Vol. Corte
86	236,34	239,34	5,00	100,000	20,00	0,20		20,00	
89	236,07	239,84	5,00	100,000	20,00	0,20		20,00	
90	236,51	240,31	5,00	100,000	20,00	0,20		20,00	
91	236,22	240,02	5,00	100,000	20,00	0,20		20,00	
92	236,98	239,74	5,00	100,000	20,00	0,20		20,00	
93	236,65	239,45	5,00	100,000	20,00	0,20		20,00	
94	236,80	239,57	5,00	100,000	20,00	0,20		20,00	
95	236,78	238,02	5,00	100,000	20,00	0,20		20,00	
98	236,79	238,54	5,00	100,000	20,00	0,20		20,00	
97	236,50	238,30	5,00	100,000	20,00	0,20		20,00	
98	236,22	238,02	5,00	100,000	20,00	0,20		20,00	
99	236,89	237,71	5,00	100,000	20,00	0,20		20,00	
100	237,64	237,44	5,00	100,000	20,00	0,20		20,00	
101	237,36	237,16	5,00	100,000	20,00	0,20		20,00	
102	236,79	236,59	5,00	100,000	20,00	0,20		20,00	
104	236,50	236,30	5,00	100,000	20,00	0,20		20,00	
105	236,71	236,01	5,00	100,000	20,00	0,20		20,00	
106	235,93	235,73	5,00	100,000	20,00	0,20		20,00	
107	236,64	235,44	5,00	100,000	20,00	0,20		20,00	
108	235,35	235,15	5,00	100,000	20,00	0,20		20,00	
109	234,78	234,58	5,00	100,000	20,00	0,20		20,00	
111	234,59	234,29	5,00	100,000	20,00	0,20		20,00	
112	234,21	234,01	5,00	100,000	20,00	0,20		20,00	
113	235,92	235,72	5,00	100,000	20,00	0,20		20,00	
114	235,64	233,43	5,00	100,000	20,00	0,20		20,00	
115	233,15	233,15	5,00	100,000	20,00	0,20		20,00	

TRECHO II - ANEXO									
Estaca	Cota de Projeto	Cota do Terreno	Largura (m)	Área Aterro	Semi-Distância	Altura Aterro	Área Corte	Vol. Aterro	Vol. Corte
430	254,08	253,88	5,00	100,000	20,00	0,20		20,00	

EXT. TOTAL		
VOLUME TOTAL DE ATERRO	8.600,00	M ³
VOLUME TOTAL DE CORTE	-	M ³
VOLUME TOTAL (M ³)	8.600,00	M ³

003342

À COMISSÃO PERMANENTE DE LICITAÇÃO-CPL
PREFEITURA MUNICIPAL DE BURITIRANA - MA
TOMADA DE PREÇOS Nº 010/2022.

PROPOSTA DE PREÇOS

A empresa BARBOSA EMPREENDEMENTOS&ASSESSORIA, DECLARANTE DO CNPJ/MF nº 43.722.532/0001-45 com sede na TV1 TRAVESSA DA RUA SÃO PEDRO , Nº19, SANTA BARBARA ,MIRANDA DO NORTE-MA ,CEP:65495-000, Proprietário Sr.(a) Geivison Barbosa Dos Santos , RG: 1203308997 GEJUSPC-MA, CPF/MF nº650.986.923-34.

Pela presente, submetemos a vossa apreciação o resumo da nossa proposta relativa a licitação em epígrafe, assumindo inteira responsabilidade por quaisquer erros ou omissões que venham a ser verificados na preparação da mesma e declaramos ainda que, temos pleno conhecimento das condições em que se desenvolverão os trabalhos e concordamos com a totalidade das instruções e critérios de qualificação definidos no edital.

OBJETO: Contratação de empresa especializada para a recuperação de estradas vicinais no município de Buritirana - MA, conforme Anexo II

Valor global: R\$ 478.000,00.(quatrocentos e setenta e oito mil reais).

Prazo de validade da proposta: 90 (NOVENTA) DIAS

Declaramos que os preços unitários e total dos itens foram cotados em moeda nacional (Real – R\$), já incluídos todos os tributos (impostos e taxas), encargos fiscais, trabalhistas, comerciais e quaisquer outras despesas incidentes sobre o objeto da licitação.

Miranda Do Norte - MA 07 de DEZEMBRO de
2022

BARBOSA EMPREENDEMENTOS&ASSESSORIA
GEIVISON BARBOSA DOS SANTOS
SOCIO
ADMINSTRADOR
CPF: 650.986.923-34
RG: 1203308997

CNPJ 43.722.532/0001-45

✉ barbosaempreendimento.ass@gmail.com / ☎ (98) 98253-7396

TV 1 TRAVESSA DA RUA SÃO PEDRO 19, SANTA BARBARA,

65495-000 MIRANDA DO NORTE - MA



003343

PREFEITURA DE
BURITIRANA
CADA VEZ MELHOR

PREFEITURA MUNICIPAL DE BURITIRANA-MA.
OBRA: RECUPERAÇÃO DE ESTRADAS VICINAIS NO MUNICÍPIO DE BURITIRANA-MA.
REFERÊNCIA: SICRO DNIT ABR/2022 - SINAPI AGO/2022 - SEM DESONERAÇÃO

ENCARGOS SOCIAIS: 112,90% e 70,87%

PROPOSTA N.º 031624/2021

PLANILHA RESUMO		
META	DESCRIÇÃO	VALOR
1.0	PROJETO EXECUTIVO	R\$ 13.922,33
2.0	OBRA: RECUPERAÇÃO DE ESTRADAS VICINAIS NO MUNICÍPIO DE BURITIRANA-MA.	R\$ 464.077,67
TOTAL GERAL DA PLANILHA		R\$ 478.000,00
ESTA PLANILHA IMPORTA O TOTAL DE R\$:	R\$ 478.000,00	QUATROCENTOS E SETENTA E OITO MIL REAIS

BURITIRANA/MA, 07 de outubro de 2022

Eng. Luis de Jesus Jardim
CREA 110760953-4



PREFEITURA MUNICIPAL DE BURITIRANA-MA.

OBRA: RECUPERAÇÃO DE ESTRADAS VICINAIS NO MUNICÍPIO DE BURITIRANA-MA.

REFERÊNCIA: SICRO DNIT ABR/2022 - SINAPI AGO/2022 - SEM DESONERAÇÃO

PROPOSTA N.º 031624/2021

ENCARGOS SOCIAIS: 112,90% e 70,87%

PLANILHA RESUMO - META 1					
ITEM	DISCRIMINAÇÃO DOS SERVIÇOS	UNID	QUANT.	P. UNITÁRIO	P.TOTAL
1.0	PROJETO EXECUTIVO				R\$ 13.922,33
1.1	Elaboração de Projeto Executivo	unid.	1,00	13.922,33	R\$ 13.922,33
TOTAL GERAL					R\$ 13.922,33

ESTA PLANILHA IMPORTA O TOTAL DE R\$:	R\$ 13.922,33	TREZE MIL E NOVECENTOS E VINTE E DOIS REAIS E TRINTA E TRÊS CENTAVOS
---------------------------------------	---------------	--

BURITIRANA/MA, 07 de outubro de 2022



Engº Luis de Jesus Jardim
CREA 110760953-4



A



I

003345



PREFEITURA MUNICIPAL DE BURITIRANA-MA.
 OBRA: RECUPERAÇÃO DE ESTRADAS VICINAIS NO MUNICÍPIO DE BURITIRANA-MA.
 REFERÊNCIA: SICRO DNIT ABR/2022 - SINAPI AGO/2022 - SEM DESONERAÇÃO
 PROPOSTA N.º 031624/2021

ENCARGOS SOCIAIS: 112,90% e 70,87%

PLANILHA RESUMO - META 2			
ITEM	DESCRIÇÃO	EXTENSÃO	VALOR PARCIAL
1.0	POVOADO ANJICO	8600,00	R\$ 464.077,67
TOTAL GERAL DA PLANILHA			R\$ 464.077,67
		EXT. TOTAL	8.600,00
ESTA PLANILHA IMPORTA O TOTAL DE R\$:		R\$464.077,67	QUATROCENTOS E SESSENTA E QUATRO MIL E SETENTA E SETE REAIS E SESSENTA E SETE CENTAVOS

BURITIRANA/MA, D7 de outubro de 2022

 Eng. Luis de Jesus Jardim
 CREA 110760953-4

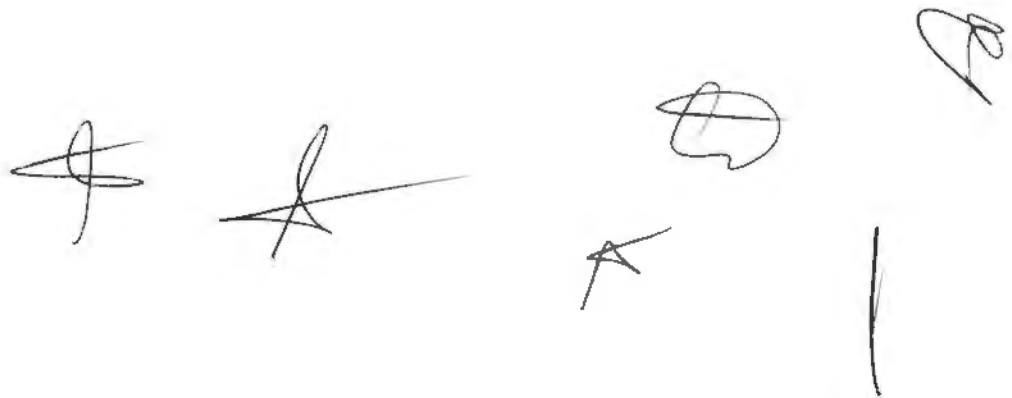

003346

PREFEITURA MUNICIPAL DE BURITIRANA/PA.
 OBRA: RECUPERAÇÃO DE ESTRADAS VICINAIS NO MUNICÍPIO DE BURITIRANA/PA.
 REFERÊNCIA: SICRO DHT 488/2022 - SINAP AGO/2022 - SEM DESMEMBRADO
 PROPOSTA N.º 035824/2022

ENCARGOS SOCIAIS: 112,90% + 70,87%

SISTEMA DE COMPOSIÇÃO DE CUSTOS UNITÁRIOS											
1.0 SERVIÇOS PRELIMINARES											
1.3 PLACA INDICATIVA DA OBRA											
COMPOSIÇÃO ANALÍTICA											
		MÃO DE OBRA		MATERIAL		SERV. TERCEIRO		CUSTO TOTAL			
SINAP	QTD	UN	QTD	UN	QTD	UN	QTD	CUSTO UNIT	CUSTO TOTAL		
SINAP	88262	h	0,70					RS 21,08	RS 14,76		
SINAP	88316	h	0,70					RS 16,27	RS 11,39		
MATERIAL SINAP-1 4417 SARRAFO DE MADEIRA NAO APARELIADA *2,5 X 7* CM, MACARANDUBA, ANGIUM OU EQUIVALENTE DA REGIAO m 1,00 RS 2,05 RS 2,05 SINAP-1 4491 PORTALITE DE MADEIRA NAO APARELIADA *7,5 X 7,5* CM (3 X 3 *) FINIS, MISTA OU EQUIVALENTE DA REGIAO m 3,60 RS 11,01 RS 39,64 SINAP-1 4813 PLACA DE OBRA (PARA CONSTRUCAO CIVIL) EM CHAPA GALVANIZADA *9, 22", ADESIVADA, DE *2,0 X 1,125* M m2 1,00 RS 445,00 RS 445,00 SINAP-1 5075 PRIMO DE ACO POLIDO COM CABECA 18 X 30 (2 3/4 X 10) kg 0,15 RS 24,82 RS 3,74											
RESUMO DA COMPOSIÇÃO		EQUIPAMENTO		MÃO DE OBRA		MATERIAL		SERV. TERCEIRO		CUSTO TOTAL	
		RS 0,00		RS 26,15		RS 486,41		RS 0,00		RS 522,59	

1.3 MOBILIZAÇÃO E DESMOBILIZAÇÃO											
COMPOSIÇÃO ANALÍTICA											
		MÃO DE OBRA		MATERIAL		SERV. TERCEIRO		CUSTO TOTAL			
RESUMO DA COMPOSIÇÃO		EQUIPAMENTO		MÃO DE OBRA		MATERIAL		SERV. TERCEIRO		CUSTO TOTAL	
		RS 0,00		RS 26,15		RS 486,41		RS 0,00		RS 522,59	

Item	Código	Descrição	Quant.	Distância (km)	Nº de Veículos	Fator de Produção	Velocidade (v)	Custo Horário de Transporte (R\$)	Custo Total (R\$)
SICRO	E9042	Trator sobre esteiras com lâmina - 87 Kw	1,00	50,00	2,00	0,500	50,000	RS 399,32	RS 399,32
SICRO	E9577	Trator agrícola sobre pneus - 77 kW	1,00	50,00	2,00	0,500	50,000	RS 399,32	RS 399,32
SICRO	E9534	Motoneveladora - 93 Kw	1,00	50,00	2,00	1,000	50,000	RS 399,32	RS 798,64
SICRO	E9584	Carregadeira de pneus com capacidade de 1,72 m³ - 113 Kw	1,00	50,00	2,00	0,500	50,000	RS 399,32	RS 399,32
SICRO	E9685	Roller compactador p/ de terreno vibratório autoperpêndido por pneus de 13,6 t - 82 kW	1,00	50,00	2,00	0,500	50,000	RS 399,32	RS 399,32
SICRO	E9578	Caminhão basculante com capacidade de 10 m³ - 188 Kw	2,00	50,00	1,00	1,000	50,000	RS 292,98	RS 585,96
SICRO	E9571	Caminhão tanque com capacidade de 10.000 l - 188 Kw	2,00	50,00	1,00	1,000	50,000	RS 345,50	RS 691,00
SICRO	E9515	Escavadeira hidráulica sobre esteiras com capacidade de 1,56 m³ - 118 Kw	1,00	50,00	2,00	1,000	50,000	RS 399,32	RS 798,64
TOTAL									RS 2.899,04

1.4 Barragem de obra											
COMPOSIÇÃO ANALÍTICA											
		MÃO DE OBRA		MATERIAL		SERV. TERCEIRO		CUSTO TOTAL			
SINAP	89262	h	3,000					RS 63,24	RS 189,72		
SINAP	89309	h	3,000					RS 21,54	RS 64,62		
SINAP	89316	h	2,000					RS 16,27	RS 48,81		
MATERIAL SINAP-1 6189 TABUA DE MADEIRA NAO APARELIADA *2,5 X 30* CM, CEDRINHO OU EQUIVALENTE DA REGIAO m 2,00 RS 30,52 RS 61,04 SINAP-1 35274 PLAR DE MADEIRA NAO APARELIADA *10 X 10* CM, MACARANDUBA, ANGIUM OU EQUIVALENTE DA REGIAO m 2,00 RS 56,33 RS 112,66 SINAP-1 20213 VIGA DE MADEIRA APARELIADA *6 X 12* CM, MACARANDUBA, ANGIUM OU EQUIVALENTE DA REGIAO m 1,00 RS 28,60 RS 28,60 SINAP-1 7213 TELHA DE FIBROCIMENTO ONDULADA E = 4 MM, DE 2,44 X 0,50 M (SEM AMIANTO) m2 2,00 RS 26,58 RS 53,16 SINAP-1 6912 TABUA DE MADEIRA NAO APARELIADA *2,5 X 30 CM (1 X 12 *) FINIS, MISTA OU EQUIVALENTE DA REGIAO m 1,07 RS 18,25 RS 19,52 SINAP-1 4971 PEDRA BRITICA R. 1 (R5 S 19 MM) POSTO PEDREIRA/FORNECEDOR, SEM FRETE m3 1,05 RS 74,30 RS 78,02 SINAP-1 1378 CIMENTO PORTLAND COMPOSTO CP II-32 kg 30,00 RS 0,80 RS 24,00 SINAP-1 5061 PRIMO DE ACO POLIDO COM CABECA 18 X 27 (2 1/2 X 10) kg 1,45 RS 24,50 RS 35,53 SINAP-1 4460 SARRAFO DE MADEIRA NAO APARELIADA *2,5 X 10 CM, MACARANDUBA, ANGIUM OU EQUIVALENTE DA REGIAO m 4,00 RS 10,44 RS 41,76 SINAP-1 367 AREIA GROSSA - POSTO LAVADA/FORNECEDOR (RETIRADO NA LAVADA, SEM TRANSPORTE) m3 0,20 RS 68,38 RS 13,68 SINAP-1 1547 CHAPA/PANEL DE MADEIRA COMPENSADA PLASTIFICADA (MADEIRITE PLASTIFICADO) PARA FORMA DE CONCRETO, DE 2200 X 1100 MM, E = 13 MM m2 1,00 RS 76,04 RS 76,04 SINAP-1 20287 PRIMO DE ACO POLIDO COM CABECA 15 X 15 (1 1/4 X 13) kg 1,80 RS 27,60 RS 49,68											
RESUMO DA COMPOSIÇÃO		EQUIPAMENTO		MÃO DE OBRA		MATERIAL		SERV. TERCEIRO		CUSTO TOTAL	
		RS 0,00		RS 159,80		RS 667,77		RS 0,00		RS 827,57	

1.5 ADMINISTRAÇÃO DA OBRA											
COMPOSIÇÃO ANALÍTICA											
		MÃO DE OBRA		MATERIAL		SERV. TERCEIRO		CUSTO TOTAL			
SINAP	93565	h	0,18					RS 18,083,77	RS 18,083,77		
SINAP	93572	h	0,18					RS 5.172,43	RS 940,56		
RESUMO DA COMPOSIÇÃO		EQUIPAMENTO		MÃO DE OBRA		MATERIAL		SERV. TERCEIRO		CUSTO TOTAL	
		RS 0,00		RS 4.195,64		RS 0,00		RS 0,00		RS 4.195,64	





003347

PREFEITURA MUNICIPAL DE BURITIRANA-MA.
 OBRA: RECUPERAÇÃO DE ESTRADAS VICINAIS NO MUNICÍPIO DE BURITIRANA-MA.
 REFERÊNCIA: SICRDI 0817 - ANR/2022 - SINAPI AGO/2022 - SEM DESCRIÇÃO
 PROPOSTA N.º 091634/2021

ENCARGOS SOCIAIS: 112,30% + 70,87%

RESUMO DE COMPOSIÇÕES DE CUSTOS (R\$)

5.0 RECLIMAÇÃO DE ÁREAS DEGRADADAS
 5.1 Recuperação de danos físicos ao meio ambiente

		COMPOSIÇÃO ANALÍTICA						Moeda: R\$ UNIDADE: M2	
SINAPI	88516	MÃO-DE-OBRA				UN	QTD	CUSTO UNIT	CUSTO TOTAL
SINAPI	5855	SERVENTE COM ENCARGOS COMPLEMENTARES				N	0,0012	R\$ 16,27	R\$ 0,02
		TRATOR DE ESTERNAIS, POTÊNCIA 347 HP, PESO OPERACIONAL 38,5 T, COM LÂMINA 8,70 M3 - CIP DURANO. AF. 08/2014				CIP	0,0010	R\$ 686,34	R\$ 0,68
RESUMO DA COMPOSIÇÃO		EQUIPAMENTO	MÃO-DE-OBRA	MATERIAL	SERV. TERCEIRO	CUSTO TOTAL			
		R\$ 0,68	R\$ 0,02	R\$ 0,00	R\$ 0,00	R\$ 0,71			

 Eng. Luis de Jesus Jardim

CREA 110760953-4









003348



COMPOSIÇÃO DA ELABORAÇÃO DO PROJETO EXECUTIVO - META 1		Encargos Sociais:	
PREFEITURA MUNICIPAL DE BURITIRANA-MA.		Horista: 112,90%	
OBRA: RECUPERAÇÃO DE ESTRADAS VICINAIS NO MUNICÍPIO DE BURITIRANA-MA.		Mensalista: 70,87%	
REFERÊNCIA: SICRO DNIT ABR/2022 - SINAPI AGO/2022 - SEM DESONERAÇÃO		BDI: 24,23%	
PLANILHA DE COMPOSIÇÕES DE CUSTOS UNITÁRIOS			
META 01 ELABORAÇÃO DE PROJETO EXECUTIVO			
CPU.1-META 01 PROJETO TECNICO EXECUTIVO			
* CUSTOS COM RECURSO HUMANOS			
<i>#coordenação geral</i>			
		SALARIO MENSAL	VALOR POR H
1.	34780 SINAPI ENGENHEIRO CHEFE - COORDENADOR	R\$ 114,39	H 27.000 R\$ 114,39 R\$ 3.088,53
2.	2359 SINAPI TÉCNICO CADISTA	R\$ 19,84	H 28.300 R\$ 19,84 R\$ 561,47
<i>#equipe técnica</i>			
		SALARIO MENSAL	VALOR POR H
1.	34780 SINAPI ENGENHEIRO CIVIL	R\$ 114,39	H 27.000 R\$ 114,39 R\$ 3.088,53
2.	532 SINAPI AUX TÉCNICO	R\$ 22,50	H 29.200 R\$ 22,50 R\$ 657,00
3.	7592 SINAPI TOPOGRÁFO	R\$ 26,48	H 29.200 R\$ 26,48 R\$ 773,22
4.	244 SINAPI AUX TOPOGRÁFIA	R\$ 11,90	H 29.200 R\$ 11,90 R\$ 347,48
		TOTAL RECURSO HUMANOS SEM BDI =	R\$ 8.516,23
* CUSTOS DE TRABALHOS DE CAMPO			
<i>#trabalhos de levantamento de dados em campo.</i>			
1.	92138 SINAPI CAMINHONETE		H 28.0057 R\$ 89,23 R\$ 2.498,95
		TOTAL CUSTOS DE TRABALHOS DE CAMPO SEM BDI =	R\$ 2.498,95
* CUSTOS COM MATERIAL E EQUIPAMENTO			
<i>#Impressão e Plotagem</i>			
1.	E9507 SICRO3 PLOTAGEM FLS A2		UND 8.0000 R\$ 17,10 R\$ 136,80
2.	7247 SINAPI LOCAÇÃO DE TEODOLITO ELETRONICO		H 24.4100 R\$ 2,25 R\$ 54,92
		TOTAL CUSTOS COM MATERIAL E EQUIPAMENTO SEM BDI =	R\$ 191,72
* CUSTO DO PROJETO			
<i># Custo com recurso humanos + Custo c/ trabalho de campo + Custo c/ equipamento s/BDI</i>		24,23%	R\$ 11.206,90
<i># Custo com recurso humanos + Custo c/ trabalho de campo + Custo c/ equipamento c/BDI</i>			R\$ 2.715,43
VALOR FINAL - PROJETO TECNICO EXECUTIVO + BDI + OUTRAS DESPESAS (R\$)			R\$ 13.922,33

BDI = 24,23% - CONSTRUÇÃO DE RODOVIAS (ACÓRDÃO 2622/2013 - TCJ).
ENCARGOS SOCIAIS: 112,90%(HORA) E 70,87%(MÊS). CONFORME DATA BASE SINAPI-MARANHÃO JANEIRO/2022.

Eng. Luis de Jesus Jardim
CREA 110760953-4









003349



PREFEITURA MUNICIPAL DE BURITIRANA-MA.
 OBRA: RECUPERAÇÃO DE ESTRADAS VICINAIS NO MUNICÍPIO DE BURITIRANA-MA.
 REFERÊNCIA: SICRO DNIT ABR/2022 - SINAPI AGO/2022 - SEM DESONERAÇÃO

PROPOSTA N.º 031624/2021

POVOADO ANICO

ENCARGOS SOCIAIS: 112,90% e 70,87%

PLANILHA ORÇAMENTÁRIA							
ITEM	DISCRIMINAÇÃO DOS SERVIÇOS	UNIDADE	QUANTIDADE	Código de serviço SICRO DNIT	Preço unitário sem BDI	Preço unitário com BDI	P. TOTAL
1.0	SERVIÇOS INICIAIS						R\$ 63.223,46
1.1	Elaboração de projeto executivo	und	1,00	COMPOSIÇÃO PRÓPRIA		R\$ 13.922,33	R\$ 13.922,33
1.2	Placa individualizada da obra	m ²	4,50	CPU-01	R\$ 522,58	R\$ 649,20	R\$ 2.921,40
1.3	Mobilização e desmobilização de equipamento	und	2,00	CPU-02	R\$ 3.833,04	R\$ 4.761,79	R\$ 9.523,58
1.4	Barracão de obras	m ²	10,50	CPU-03	R\$ 827,57	R\$ 1.028,09	R\$ 10.794,95
1.5	Administração local	mês	5,00	CPU-04	R\$ 4.195,64	R\$ 5.212,24	R\$ 26.061,20
2.0	SERVIÇOS DE TERRAPLANAGEM						R\$ 168.052,14
2.1	Escavação, carga e transporte de material de 1ª categoria - DMT de 1.000 a 1.200 m - caminho de serviço em leito natural - com escavadeira e caminhão basculante de 14 m ³	m ³	8600,00	5502114	R\$ 8,09	R\$ 10,05	R\$ 86.430,00
2.2	Desm. Dest. Limpeza áreas c/ arv. Diam. Até 0,15m	m ²	25800,00	5501700	R\$ 0,49	R\$ 0,61	R\$ 15.738,00
2.3	Transporte com caminhão basculante de 10 m ³ - rodovia em revestimento primário - Expurgo	tkm	10170,36	5914374	R\$ 0,97	R\$ 1,21	R\$ 12.306,14
2.4	Reconformação da Plataforma	m ²	43000,00	4915598	R\$ 0,09	R\$ 0,11	R\$ 4.730,00
2.5	Compactação de aterro a 100% do proctor normal	m ³	8600,00	5502978	R\$ 4,57	R\$ 5,68	R\$ 48.848,00
3.0	SERVIÇOS DE REVESTIMENTO PRIMÁRIO						R\$ 144.913,68
3.1	Limpeza mecanizada da camada vegetal da jazida / Retirada de expurgo	m ²	10000,00	5502985	R\$ 0,45	R\$ 0,56	R\$ 5.600,00
3.2	Expurgo de jazida	m ³	3000,00	5502986	R\$ 2,54	R\$ 3,16	R\$ 9.480,00
3.3	Escavação e carga de material de Jazida	m ³	8600,00	4016008	R\$ 3,67	R\$ 4,56	R\$ 39.216,00
3.4	Transporte com caminhão basculante de 10 m ³ - rodovia em revestimento primário	tkm	34520,40	5914374	R\$ 0,97	R\$ 1,21	R\$ 41.769,68
3.5	Compactação de aterros a 100% do Proctor normal	m ³	8600,00	5502978	R\$ 4,57	R\$ 5,68	R\$ 48.848,00
4.0	SERVIÇOS DE DRENAGEM						R\$ 93.010,72
4.1	CORPO BSTC D=1,00 M	m	48,00	0804036	R\$ 706,13	R\$877,23	R\$42.107,04
4.2	BOCA BSTC D=1,00 M	und	16,00	0804393	R\$ 2.560,96	R\$3.181,48	R\$50.903,68
5.0	RECUPERAÇÃO DE ÁREAS DEGRADADAS						R\$ 8.800,00
5.1	Recuperação de danos físicos ao meio ambiente	m ²	10000,0	CPU-05	R\$ 0,71	R\$ 0,88	R\$ 8.800,00
						TOTAL	R\$ 478.000,00
Importa o seguinte orçamento em:		R\$478.000,00	QUATROCENTOS E SETENTA E OITO MIL REAIS				

 Eng. Luis de Jesus Jardim
 CREA 110760953-4





003350



PREFEITURA DE
BURITIRANA
CADA VEZ MELHOR

PREFEITURA MUNICIPAL DE BURITIRANA-MA.
OBRA: RECUPERAÇÃO DE ESTRADAS VICINAIS NO MUNICÍPIO DE BURITIRANA-MA.
REFERÊNCIA: SICRO DNIT ABR/2022 - SINAPI AGO/2022 - SEM DESONERAÇÃO

PROPOSTA N.º 031624/2021

ENCARGOS SOCIAIS: 112,90% e 70,87%

MEMÓRIA DE CÁLCULO

TRECHO I	POVOADO ANJICO	EXTENSÃO	=	8600,00	M	
EXTENSÃO TOTAL				8600,00		

DADOS			
Extensão Total (m)	=		8600,00
Largura Média (m)	=		5,00
Sub-base (m)	=		0,20
Base	=		0,20
DMT mat. jazida - aterro	=		2,23
DMT mat. jazida - cascalho	=		2,19
Empolamento	=		1,20
Peso Específico Laterita	=		1,50

1.0	SERVIÇOS INICIAIS					
1.1	Placa indicativa da obra					
	3,00	x		1,50	=	
			QUANT.	1,00		4,50 m²
1.2	Mobilização e desmobilização de equipamento				=	2,00 und
1.3	Barracão de obras					
	comprimento (m)			Largura (m)		
	3,50	x		3,00	=	10,50 m²
1.4	Administração local				=	5,00 mês
2.0	SERVIÇOS DE TERRAPLANAGEM					
2.1	Escavação e carga de material de jazida					
	Volume extraído do quadro de cubação				=	8600,00 m³
2.2	Desm. Dest. Limpeza áreas c/arv. diam. até 0,15m					
		Comprimento (m)		Largura (m)		
	Limpeza (m²)	8600,00	x	3,00	=	25800,00 m³
2.3	Transporte com caminhão basculante de 10 m³ - rodovia em revestimento primário - Expurgo					
	Limpeza (m²)			Espessura (m)		Bota-fora (m³)
	25800,00	x		0,10	=	2580,00
	Bota-fora (m³)			Peso específico		Bota-fora (m³)
	2580,00	x		1,50	=	3870,00
	Bota-fora (m³)			DMT - bota-fora		Empolamento
	3870,00	x		2,19	x	1,20
					=	10170,36 ton
2.4	Reconformação da Plataforma					
		Comprimento (m)		Largura (m)		
		8600,00	x	5,00	=	43000,00 m²
2.5	Compactação de aterro a 100% do proctor normal					
	Volume extraído do quadro de cubação				=	8600,00 m³

(Handwritten signatures and initials)

003351

PREFEITURA MUNICIPAL DE BURITIRANA-MA.
 OBRA: RECUPERAÇÃO DE ESTRADAS VICINAIS NO MUNICÍPIO DE BURITIRANA-MA.
 REFERÊNCIA: SICRO DNIT ABR/2022 - SINAPI AGO/2022 - SEM DESONERAÇÃO

PROPOSTA N.º 031624/2021





ENCARGOS SOCIAIS: 112,90% e 70,87%

MEMÓRIA DE CÁLCULO

TRECHO I	POVOADO ANJICO	EXTENSÃO	=	8600,00	M	
EXTENSÃO TOTAL				8600,00		

DADOS			
Extensão Total (m)	=		8600,00
Largura Média (m)	=		5,00
Sub-base (m)	=		0,20
Base	=		0,20
DMT mat. Jazida - aterro	=		2,23
DMT mat. Jazida - cascalho	=		2,19
Empolamento	=		1,20
Peso Específico Laterita	=		1,50

Item	Descrição	Comprimento	Largura	Espessura	Área (m²)	Peso (m³)	DMT	Empolamento
3.0 SERVIÇOS DE REVESTIMENTO PRIMÁRIO								
3.1	Limpeza superficial da área de jazida							
		Comprimento	Largura		Área (m²)			
		100,00	x 100,00	=	10000,00 m²			
3.2	Expurgo de material de jazida							
		Área (m²)		Espessura (m)				
		10000,00	x 0,30	=	3000,00 m³			
3.3	Escavação e carga de material de jazida							
		Área		Espessura (m)				
		43000,00	x 0,20	=	8600,00 m³			
3.4	Transporte com caminhão basculante de 10m³ - rodovia com revestimento primário							
		Escavação e carga (m³)		Peso específico			DMT JAZIDA	Empolamento
		8600	x 1,50	x 2,23	x 1,20			
				=	34322,40 m³			
3.6	Compactação de aterro a 100% do proctor normal							
		Área		Espessura (m)				
		43000,00	x 0,20	=	8600,00 m³			



003352

PREFEITURA DE
BURITIRANA
CADA VEZ MELHOR

PREFEITURA MUNICIPAL DE BURITIRANA-MA.
OBRA: RECUPERAÇÃO DE ESTRADAS VICINAIS NO MUNICÍPIO DE BURITIRANA-MA.
REFERÊNCIA: SICRO DNIT ABR/2022 - SINAPI AGO/2022 - SEM DESONERAÇÃO

PROPOSTA N.º D31624/2021

ENCARGOS SOCIAIS: 112,90% e 70,87%

MEMÓRIA DE CÁLCULO

TRECHO I	POVOADO ANJICO	EXTENSÃO	=	8600,00	M		
EXTENSÃO TOTAL				8600,00			

DADOS			
Extensão Total (m)	=		8600,00
Largura Média (m)	=		5,00
Sub-base (m)	=		0,20
Base	=		0,20
DMT mat. Jazida - aterro	=		2,23
DMT mat. Jazida - cascalho	=		2,19
Empolamento	=		1,20
Peso Especifico Laterita	=		1,50

4.0	SERVIÇOS DE DRENAGEM						
4.1	CORPO BSTC D=1,00 M						
		comprimento	=	6,00	m		
		quantidade de bueiros	=	8,00	und		
		Corpo de bueiro	=	48,00	m		
4.2	BOCA BSTC D=1,00 M						
		nº de bueiros	=	1,00	und		
		quantidade de bocas/bueiro	=	16,00	und		
		Bocas	=	16,00	und		
5.0	RECUPERAÇÃO DE ÁREAS DEGRADADAS						
5.1	Reparação de danos físicos ao meio ambiente						
		Comprimento (m)		Largura (m)		Área da Jazida (m²)	
		100,00	x	100,00	=	10000,0	m²

Eng. Luis de Jesus Jardim
CREA 110760953-4



PREFEITURA DE
BURITIRANA
 CADA VEZ MELHOR

CALCULO DA DMT										
TRECHO 1		EXTENSÃO								
DMT (JAZIDA PRINCIPAL)	8.600,00	m	(km)	JAZIDA		b	c	b+c	a	
$DMT=(A^2+B^2/2(A+B))+C$	8,60	km		a	0,07	4,07	4,53	8,60	0,07	DMT
				b	4,07	c	4,53	b^2	c^2	$2(b+c)$
								16,58	20,50	17,20
								b^2+c^2		OK!
								37,08		
BOTA FORA		EXTENSÃO								
DMT (JAZIDA PRINCIPAL)	8.600,00	m	(km)	JAZIDA		b	c	b+c	a	
$DMT=(A^2+B^2/2(A+B))+C$	8,60	km		a	0,03	4,03	4,57	8,60	0,03	DMT
				b	4,03	c	4,57	b^2	c^2	$2(b+c)$
								16,25	20,87	17,20
								b^2+c^2		OK!
								37,12		

Eng^o Luis de Jesus Jardim
 CREA 110760953-4

003353

PREFEITURA MUNICIPAL DE BURITIRANA-MA.
 OBRA: RECUPERAÇÃO DE ESTRADAS VICINAIS NO MUNICÍPIO DE BURITIRANA-MA.
 REFERÊNCIA: SICRO DNIT ABR/2022 - SINAPI AGO/2022 - SEM DESONERAÇÃO
 PROPOSTA N.º 031624/2021

ENCARGOS SOCIAIS: 112,90% e 70,87%

CRONOGRAMA FÍSICO-FINANCEIRO

ATIVIDADE	PRODUTO	MÊS 01	MÊS 02	MÊS 03	MÊS 04	MÊS 05	TOTAL
META 01							
01	ELABORAÇÃO DE PROJETO EXECUTIVO	R\$ 13.922,33 100,00% 2,91%					R\$ 13.922,33
META 02							
01	SERVIÇOS INICIAIS	R\$ 24.650,57 50,00% 5,16%				R\$ 24.650,57 50,00% 5,16%	R\$ 49.301,13 10,31%
02	SERVIÇOS DE TERRAPLENAGEM	R\$ 33.610,43 20,00% 7,03%	R\$ 33.610,43 20,00% 7,03%	R\$ 33.610,43 20,00% 7,03%	R\$ 33.610,43 20,00% 7,03%	R\$ 33.610,43 20,00% 7,03%	R\$ 168.052,14 35,16%
03	SERVIÇOS DE REVESTIMENTO PRIMÁRIO	R\$ 28.982,74 20,00% 6,06%	R\$ 28.982,74 20,00% 6,06%	R\$ 28.982,74 20,00% 6,06%	R\$ 28.982,74 20,00% 6,06%	R\$ 28.982,74 20,00% 6,06%	R\$ 144.913,68 30,32%
04	SERVIÇOS DE DRENAGEM	R\$ 18.602,14 20,00% 3,89%	R\$ 18.602,14 20,00% 3,89%	R\$ 18.602,14 20,00% 3,89%	R\$ 18.602,14 20,00% 3,89%	R\$ 18.602,14 20,00% 3,89%	R\$ 93.010,72 19,46%
05	RECUPERAÇÃO DE ÁREAS DEGRADADAS					R\$ 8.800,00 100,00% 1,84%	R\$ 8.800,00 1,84%
TOTAL		R\$ 119.768,20 25,06%	R\$ 81.195,31 16,99%	R\$ 81.195,31 16,99%	R\$ 81.195,31 16,99%	R\$ 114.845,87 23,98%	R\$ 478.000,00 100,00%

 Eng. Luis de Jesus Jardim
 CREA 110760953-4

003354

003355

PREFEITURA MUNICIPAL DE BURITIRANA-MA.
 OBRA: RECUPERAÇÃO DE ESTRADAS VICINAIS NO MUNICÍPIO DE BURITIRANA-MA.
 REFERÊNCIA: SICRO DNIT ABR/2022 - SINAPI AGO/2022 - SEM DESONERAÇÃO
 0
 PROPOSTA N.º 031624/2021

COMPOSIÇÃO DO BDI

Base de cálculo do ISS da Prefeitura: 100%
 Orçamento NÃO DESONERADO

0	CUSTOS INDIRETOS	5,25%
1.1	Administração Central	3,80%
1.2	Seguros	0,22%
1.3	Riscos	0,97%
1.4	Garantia	0,26%
2	Despesas Financeiras	1,11%
3.0	LUCRO	6,64%
3.1	Lucro	6,64%
BURITIRANA/MA, 0	TRIBUTOS	8,65%
4.1	Pis	0,65%
4.2	Cofins	3,00%
4.3	ISSQN	5,00%
4.4	CPRB	0,00%
5	TAXA TOTAL DE BDI	24,23%

OK

Fonte da composição, valores de referência e fórmula do BDI segundo Acórdão 2622/2013 do Tribunal de Contas da União – TCU, sendo feito o cálculo do BDI da seguinte maneira.

$$BDI = ((1+AC+S+R+G) \times (1+DF) \times (1+L)) / (1-I)$$

	limite do TCU
AC → Administração Central	5,50%
S → Seguro	0,50%
R → Riscos	1,27%
G → Garantia	0,50%
DF → Despesas Financeiras	1,39%
L → Taxa de Lucro/Remuneração	8,96%
I → Incidência de Impostos (PIS(0,65%), COFINS(3%), ISS(MUN.) CPRB 2%)	cprb a partir nov/15 - 4,50%
BDI PARA OBRAS RODOVIARIAS SEM CPRB	24,23%
BDI PARA OBRAS PREDIAIS SEM CPRB	25,00%
BDI PARA OBRAS DE SANEAMENTO SEM CPRB	26,44%



 Eng. Luis de Jesus Jardim
 CREA 110760953-4

003356



PREFEITURA DE
BURITIRANA
 CADA VEZ MELHOR

PREFEITURA MUNICIPAL DE BURITIRANA-MA.
 OBRA: RECUPERAÇÃO DE ESTRADAS VICINAIS NO MUNICÍPIO DE BURITIRANA-
 REFERÊNCIA: SICRO DNIT ABR/2022 - SINAPI AGO/2022 - SEM DESONERAÇÃO

PROPOSTA N.º 031624/2021

ENCARGOS SOCIAIS SOBRE PREÇOS DA MÃO DE OBRA HORISTA E MENSALISTA

CODIGO	DESCRIÇÃO	HORISTA %	MENSALISTA %
GRUPO A			
A1	INSS	20,00	20,00
A2	SESI	1,50	1,50
A3	SENAI	1,00	1,00
A4	INCRA	0,20	0,20
A5	SEBRAE	0,60	0,60
A6	SALÁRIO EDUCAÇÃO	2,50	2,50
A7	SEGURO CONTRA ACIDENTES DE TRABALHO	3,00	3,00
A8	FGTS	8,00	8,00
A9	SECONCI	1,00	1,00
A	TOTAL	37,80	37,80
GRUPO B			
B1	REPOUSO SEMANAL REMUNERADO	17,87	0,00
MA, 07 de ou	FERIADOS	3,95	0,00
B3	AUXÍLIO ENFERMIDADE	0,85	0,66
B4	13º SALÁRIO	10,84	8,33
B5	LICENÇA PATERNIDADE	0,07	0,06
B6	FALTAS JUSTIFICADAS	0,72	0,56
B7	DIAS DE CHUVAS	1,48	0,00
B8	AUXÍLIO ACIDENTE DE TRABALHO	0,10	0,08
B9	FÉRIAS GOZADAS	9,13	7,02
B10	SALÁRIO MATERNIDADE	0,03	0,02
B	TOTAL DOS ENCARGOS SOCIAIS QUE RECEBEM INCIDÊNCIAS DE A	45,04	16,73
GRUPO C			
C1	AVISO PRÉVIO INDENIZADO	4,49	3,46
C2	AVISO PRÉVIO TRABALHADO	0,11	0,08
C3	FÉRIAS (INDENIZADAS)	4,54	3,49
C4	DEPÓSITO RESCISÃO SEM JUSTA CAUSA	3,11	2,39
C5	INDENIZAÇÃO ADICIONAL	0,38	0,29
C	TOTAL DOS ENCARGOS SOCIAIS QUE NÃO RECEBEM INCIDÊNCIAS GLOBAIS DE A	12,63	9,71
GRUPO D			
D1	REINCIDÊNCIA DE GRUPO A SOBRE GRUPO B	17,03	6,32
D2	REINCIDÊNCIA DE GRUPO A SOBRE AVISO PRÉVIO TRABALHADO E REINCIDÊNCIA DO FGTS SOBRE AVISO PRÉVIO INDENIZADO	0,40	0,31
D	TOTAL	17,43	6,63
TOTAL (A+B+C+D)		112,90	70,87

Eng.º Luís de Jesus Jardim
 CREA 110760953-4



003357

PREFEITURA DE
BURITIRANA
CADA VEZ MELHOR

PREFEITURA MUNICIPAL DE BURITIRANA-MA
R. Ney Braga, 20 - CENTRO
CNPJ: 01.601.303/0001-22

Data: 25/02/2022

Projeto: ADEQUAÇÃO DE ESTRADAS VICINAIS NO MUNICÍPIO DE BURITIRANA-MA

Sistema topoGRAPH 98 © 1998 - 1999 char *Pointer Informática

Cálculo de Volume por Comparação de Perfis: Terreno x Projeto

PLANILHA RESUMO - CURAÇÃO

TRECHOS	VOLUME DE ATERRO		EXTENSÃO		VOLUME TOTAL
TRECHO I: ANJICO	8.600,00	m ³	8.600,00	M	8.600,00
TOTAL	8.600,00	m³	8.600,00	M	8.600,00

Eng. Luis de Jesus Jardim
CREA 110760953-4

RELATÓRIO ANALÍTICO - COMPOSIÇÕES PRÓPRIAS

003358



OBRA:	PAVIMENTAÇÃO ASFÁLTICA DE RUAS NO MUNICÍPIO DE COLINAS-MA	DATA: 27/05/2022	L.S. Hora: 112,90%
DESCRIÇÃO:	CONTRATAÇÃO DE EMPRESA ESPECIALIZADA PARA EXECUÇÃO DE PAVIMENTAÇÃO ASFÁLTICA NO POVOADO SERRA DAS CANAS TOMADA DE PREÇOS Nº 002/2022	BDI: 24,23%	L.S. Mês: 70,87%
LOCAL:	PREFEITURA MUNICIPAL DE COLINAS - MA	FONTE	VERSÃO
CLIENTE:	PREFEITURA MUNICIPAL DE COLINAS - MA	SICRO	2021/10
EMPRESA:	JET SERV SERVIÇOS, CONSTRUÇÕES E LOCAÇÕES LTDA. CNPJ: 04.664.593/0001-41. End. Avenida Planalto, Nº 12, Sala 06, Bairro do Turu, São Luís - MA CEP: 65.064-020 E-mail: jade.ribeirosz@gmail.com Responsável Técnico: Melquisedek dos Santos Moreira - RNP: 1105117960	SINAPI	202202 SEM DESONERAÇÃO
			02/2022
			03/2022

COMP-80659797 - ELABORAÇÃO DE PROJETO EXECUTIVO (UNID)

VALOR:	10.176,41
---------------	------------------

COMP-29280296 - PLACA INDICATIVA DA OBRA (2,50X5,00) (M2)

MATERIAL	FONTE	UNID	COEFICIENTE	PREÇO UNITÁRIO	TOTAL
00004813 PLACA DE OBRA (PARA CONSTRUÇÃO CIVIL) EM CHAPA GALVANIZADA "N. 22", ADESIVADA, DE 2,4 X 1,2" M (SEM POSTES PARA FIXAÇÃO)	SINAPI	M2	1,00000000	193,50	193,50
00004491 PONTLETE 7,5 X 7,5" CM EM PINUS, MISTA OU EQUIVALENTE DA REGIAO - BRUTA	SINAPI	M	3,60000000	9,07	32,65
00005075 PREGO DE AÇO POLIDO COM CABECA 18 X 30 (2 3/4 X 10)	SINAPI	KG	0,15000000	20,12	3,02
00004417 SARRAFO NÃO APARELHADO 2,5 X 7" CM, EM MACARANDUBA, ANGELIM OU EQUIVALENTE DA REGIAO - BRUTA	SINAPI	M	1,00000000	7,72	7,72
TOTAL MATERIAL:					236,89

SERVICO	FONTE	UNID	COEFICIENTE	PREÇO UNITÁRIO	TOTAL
88262 CARPINTEIRO DE FORMAS COM ENCARGOS COMPLEMENTARES	SINAPI	H	0,70000000	17,80	12,46
88316 SERVENTE COM ENCARGOS COMPLEMENTARES	SINAPI	H	0,70000000	14,00	9,80
TOTAL SERVIÇO:					22,26

VALOR:	259,15
---------------	---------------

COMP-80458451 - MOBILIZAÇÃO E DESMOBILIZAÇÃO (UNID)

VALOR:	5.012,40
---------------	-----------------

COMP-58845858 - BARRAÇÃO DE OBRAS (M2)

MATERIAL	FONTE	UNID	COEFICIENTE	PREÇO UNITÁRIO	TOTAL
00000367 AREIA GROSSA - POSTO JAZIDA/FORNECEDOR (RETIRADO NA JAZIDA, SEM TRANSPORTE)	SINAPI	M3	0,10000000	56,62	5,66
00001355 CHAPA/PAINEL DE MADEIRA COMPENSADA RESINADA (MADEIRITE RESINADO ROSA) PARA FORMA DE CONCRETO, DE 2200 x 1100 MM, E = 14 MM	SINAPI	M2	2,00000000	36,95	73,90
00001379 CIMENTO PORTLAND COMPOSTO CP II-32	SINAPI	KG	28,65000000	0,52	14,90
00004721 PEDRA BRITADA N. 1 (9,5 a 19 MM) POSTO PEDREIRA/FORNECEDOR, SEM FRETE	SINAPI	M3	1,00000000	59,90	59,90
00035274 PILAR QUADRADO NÃO APARELHADO 10 X 10" CM, EM MACARANDUBA, ANGELIM OU EQUIVALENTE DA REGIAO - BRUTA	SINAPI	M	2,00000000	54,01	108,02
00020247 PREGO DE AÇO POLIDO COM CABECA 15 X 15 (1 1/4 X 13)	SINAPI	KG	1,40000000	22,28	31,19
00005061 PREGO DE AÇO POLIDO COM CABECA 18 X 27 (2 1/2 X 10)	SINAPI	KG	1,20000000	19,78	23,74
00004460 SARRAFO NÃO APARELHADO 2,5 X 10" CM, EM MACARANDUBA, ANGELIM OU EQUIVALENTE DA REGIAO - BRUTA	SINAPI	M	3,50000000	10,01	35,04
00006212 TABUA 2,5 X 30 CM EM PINUS, MISTA OU EQUIVALENTE DA REGIAO - BRUTA	SINAPI	M	1,08000000	15,05	16,25
00006189 TABUA NÃO APARELHADA 2,5 X 30" CM, EM MACARANDUBA, ANGELIM OU EQUIVALENTE DA REGIAO - BRUTA	SINAPI	M	2,00000000	29,27	58,54
00007213 TELHA DE FIBROCIMENTO ONDULADA E = 4 MM, DE 2,44 X 0,50 M (SEM AMIANTO)	SINAPI	M2	2,00000000	18,95	37,90
00020213 VIGA APARELHADA 6 X 12" CM, EM MACARANDUBA, ANGELIM OU EQUIVALENTE DA REGIAO	SINAPI	M	1,00000000	27,43	27,43

RELATÓRIO ANALÍTICO - COMPOSIÇÕES PRÓPRIAS



OBRA:	PAVIMENTAÇÃO ASFÁLTICA DE RUAS NO MUNICÍPIO DE COLINAS-MA	DATA: 27/05/2022	L.S. Hora: 112,90%
DESCRIÇÃO:	CONTRATAÇÃO DE EMPRESA ESPECIALIZADA PARA EXECUÇÃO DE PAVIMENTAÇÃO ASFÁLTICA NO POVOADO SERRA DAS CANAS TOMADA DE PREÇOS Nº 002/2022	BDI: 24,23%	L.S. Mês: 70,87%
LOCAL:	PREFEITURA MUNICIPAL DE COLINAS - MA	FDNTE	VERSÃO
CLIENTE:	PREFEITURA MUNICIPAL DE COLINAS - MA	SICRO	2021/10
EMPRESA:	JET SERV SERVIÇOS, CONSTRUÇÕES E LOCAÇÕES LTDA. CNPJ: 04.664.593/0001-41. End. Avenida Planalto, Nº 12, Sala 06, Bairro do Turu, São Luís - MA CEP: 65.064-020 E-mail: jade.ribeirostz@gmail.com Responsável Técnico: Melquisedek dos Santos Moreira - RNP: 1105117960	SINAPI	2022/02 SEM DESONERAÇÃO
			03/2022
			COMPOSIÇÕES PRÓPRIAS

TOTAL MATERIAL:	492,47
------------------------	--------

SERVICO	FDNTE	UNID	COEFICIENTE	PREÇO UNITÁRIO	TOTAL	
88262	CARPINTEIRO DE FORMAS COM ENCARGOS COMPLEMENTARES	SINAPI	H	3,00000000	17,80	53,40
88309	PEDREIRO COM ENCARGOS COMPLEMENTARES	SINAPI	H	3,00000000	18,04	54,12
88316	SERVENTE COM ENCARGOS COMPLEMENTARES	SINAPI	H	2,00000000	14,00	28,00

TOTAL SERVICOS:	135,52
------------------------	--------

VALOR:	627,99
---------------	--------

COMP-395295 - ADMINISTRAÇÃO DA OBRA (m²)

SERVICO	FDNTE	UNID	COEFICIENTE	PREÇO UNITÁRIO	TOTAL	
90776	ENCARREGADO GERAL COM ENCARGOS COMPLEMENTARES	SINAPI	H	35,00000000	24,09	843,15
90777	ENGENHEIRO CIVIL DE OBRA JUNIOR COM ENCARGOS COMPLEMENTARES	SINAPI	H	30,00000000	83,89	2.516,70

TOTAL SERVICOS:	3.359,85
------------------------	----------

VALOR:	3.359,85
---------------	----------

COMP-12565774 - Aquisição de CAP 50/70 (T)

VALOR:	4.189,26
---------------	----------

COMP-79853442 - Aquisição de asfalto diluído tipo CM 30 (t)

VALOR:	5.980,78
---------------	----------

COMP-25355084 - Aquisição de Emulsão asfáltica RR-1C (t)

VALOR:	2.987,57
---------------	----------

COMP-27502686 - TRANSPORTE DE CAP 50/70 (T)

VALOR:	437,90
---------------	--------

COMP-59647651 - Transporte de asfalto diluído tipo CM-30 (T)

VALOR:	437,90
---------------	-------------------

COMP-69793953 - Transporte de Emulsão asfáltica (rr-1c) (t)

VALOR:	437,90
---------------	--------

COMP-69806480 - SINALIZAÇÃO HORIZONTAL COM TINTA RETRO REFLETIVA A BASE DE RESINA ACRÍLICA COM MICROESFERAS DE VIDRO (M2)

MATERIAL	FDNTE	UNID	COEFICIENTE	PREÇO UNITÁRIO	TOTAL	
00005318	DILUENTE AGUARRAS	SINAPI	L	0,25000000	11,95	2,99



RELATÓRIO ANALÍTICO - COMPOSIÇÕES PRÓPRIAS



OBRA:	PAVIMENTAÇÃO ASFÁLTICA DE RUAS NO MUNICÍPIO DE COLINAS-MA	DATA : 27/05/2022	L.S. Hora: 112,90%
DESCRIÇÃO:	CONTRATAÇÃO DE EMPRESA ESPECIALIZADA PARA EXECUÇÃO DE PAVIMENTAÇÃO ASFÁLTICA NO POVOADO SERRA DAS CANAS TOMADA DE PREÇOS Nº 002/2022	BDI : 24,23%	L.S. Mês: 70,87%
LOCAL:	PREFEITURA MUNICIPAL DE COLINAS - MA	FORTE	VERSÃO
CLIENTE:	PREFEITURA MUNICIPAL DE COLINAS - MA	SICRO	2021/10
EMPRESA:	JET SERV SERVIÇOS, CONSTRUÇÕES E LOCAÇÕES LTDA. CNPJ: 04.664.593/0001-41. End. Avenida Planalto, Nº 12, Sala 06, Bairro do Turu, São Luís - MA CEP: 65.064-020 E-mail: jade.ribeiroslz@gmail.com Responsável Técnico: Melquisedek dos Santos Moreira - RNP: 1105117960	SINAPI	2022/02 SEM DESONERAÇÃO
			02/2022
			03/2022

Código	Descrição	Fonte	Unid	Coeficiente	Preço Unitário	Total
00044478	MICROESFERAS DE VIDRO PARA SINALIZACAO HORIZONTAL VIARIA, TIPO I-B (PREMIX) - NBR 16184	SINAPI	KG	0,95000000	13,37	12,70
00007343	TINTA ACRILICA A BASE DE SOLVENTE, PARA SINALIZACAO HORIZONTAL VIARIA (NBR 11862)	SINAPI	L	1,50000000	8,97	13,46
00007348	TINTA ACRILICA PREMIUM PARA PISO	SINAPI	L	0,04560000	15,53	0,71
TOTAL MATERIAL:						29,86

Serviço	Descrição	Fonte	Unid	Coeficiente	Preço Unitário	Total
88316	SERVENTE COM ENCARGOS COMPLEMENTARES	SINAPI	H	0,09000000	14,00	1,26
TOTAL SERVIÇO:						1,26
VALOR:						31,12

OMP-95442284 - LIMPEZA FINAL DA OBRA (M2)						
Serviço	Descrição	Fonte	Unid	Coeficiente	Preço Unitário	Total
88316	SERVENTE COM ENCARGOS COMPLEMENTARES	SINAPI	H	0,05400000	14,00	0,76
TOTAL SERVIÇO:						0,76
VALOR:						0,76

MELQUISEDEK DOS SANTOS MOREIRA
CREA-MA 1105117960
Engenheiro Civil

DILCIANA DE JESUS REIS
COELHO:007380433
97

Assinado de forma digital
por DILCIANA DE JESUS REIS
COELHO:00738043397
Dados: 2022.05.26 18:07:52
-03'00'

JETSERV SERVIÇOS, CONSTRUÇÕES E LOCAÇÕES LTDA
Dilciana de Jesus Reis Coelho
CPF: 007.380.433-97
Representante Legal

RELATÓRIO ANALÍTICO - COMPOSIÇÕES AUXILIARES



OBRA:	PAVIMENTAÇÃO ASFÁLTICA DE RUAS NO MUNICÍPIO DE COLINAS-MA	DATA: 27/05/2022	L.S. Hora: 112,90%
DESCRIÇÃO:	CONTRATAÇÃO DE EMPRESA ESPECIALIZADA PARA EXECUÇÃO DE PAVIMENTAÇÃO ASFÁLTICA NO POVOADO SERRA DAS CANAS TOMADA DE PREÇOS Nº 002/2022	BDI: 24,23%	L.S. Mês: 70,87%
LOCAL:	PREFEITURA MUNICIPAL DE COLINAS - MA	FORTE	VERSÃO
CLIENTE:	PREFEITURA MUNICIPAL DE COLINAS - MA	SICRO	REF.
EMPRESA:	JET SERV SERVIÇOS, CONSTRUÇÕES E LOCAÇÕES LTDA. CNPJ: 04.664.593/0001-41. End. Avenida Planalto, Nº 12, Sala 06, Bairro do Turu, São Luís - MA, CEP: 65.064-020 E-mail: jade.ribeirosz@gmail.com Responsável Técnico: Melquisedek dos Santos Moreira - RNP: 1105117960	SINAPI	2022/02 SEM DESONERAÇÃO COMPOSIÇÕES PRÓPRIAS

95330 - CURSO DE CAPACITAÇÃO PARA CARPINTEIRO DE FÔRMAS (ENCARGOS COMPLEMENTARES) - HORISTA (H)

MAO DE OBRA	FONTE	UNID	COEFICIENTE	PREÇO UNITÁRIO	TOTAL
00001213 CARPINTEIRO DE FORMAS (HORISTA)	SINAPI	H	0,00846000	16,18	0,13
TOTAL MAO DE OBRA:					0,13
VALOR:					0,13

88262 - CARPINTEIRO DE FORMAS COM ENCARGOS COMPLEMENTARES (H)

ENCARGOS COMPLEMENTARES	FONTE	UNID	COEFICIENTE	PREÇO UNITÁRIO	TOTAL
00037370 ALIMENTACAO - HORISTA (COLETADO CAIXA)	SINAPI	H	1,00000000	0,01	0,01
00043483 EPI - FAMILIA CARPINTEIRO DE FORMAS - HORISTA (ENCARGOS COMPLEMENTARES - COLETADO CAIXA)	SINAPI	H	1,00000000	1,26	1,26
00037372 EXAMES - HORISTA (COLETADO CAIXA)	SINAPI	H	1,00000000	0,81	0,81
00043459 FERRAMENTAS - FAMILIA CARPINTEIRO DE FORMAS - HORISTA (ENCARGOS COMPLEMENTARES - COLETADO CAIXA)	SINAPI	H	1,00000000	0,45	0,45
00037373 SEGURO - HORISTA (COLETADO CAIXA)	SINAPI	H	1,00000000	0,01	0,01
00037371 TRANSPORTE - HORISTA (COLETADO CAIXA)	SINAPI	H	1,00000000	0,57	0,57
TOTAL ENCARGOS COMPLEMENTARES:					3,11

MAO DE OBRA	FONTE	UNID	COEFICIENTE	PREÇO UNITÁRIO	TOTAL
00001213 CARPINTEIRO DE FORMAS (HORISTA)	SINAPI	H	0,90000000	16,18	14,56
TOTAL MAO DE OBRA:					14,56

SERVICO	FONTE	UNID	COEFICIENTE	PREÇO UNITÁRIO	TOTAL
95330 CURSO DE CAPACITAÇÃO PARA CARPINTEIRO DE FÔRMAS (ENCARGOS COMPLEMENTARES) - HORISTA	SINAPI	H	1,00000000	0,13	0,13
TOTAL SERVICIO:					0,13
VALOR:					17,80

0378 - CURSO DE CAPACITAÇÃO PARA SERVENTE (ENCARGOS COMPLEMENTARES) - HORISTA (H)

MAO DE OBRA	FONTE	UNID	COEFICIENTE	PREÇO UNITÁRIO	TOTAL
00006111 SERVENTE DE OBRAS	SINAPI	H	0,01548000	11,90	0,18
TOTAL MAO DE OBRA:					0,18
VALOR:					0,18

88316 - SERVENTE COM ENCARGOS COMPLEMENTARES (H)

ENCARGOS COMPLEMENTARES	FONTE	UNID	COEFICIENTE	PREÇO UNITÁRIO	TOTAL
00037370 ALIMENTACAO - HORISTA (COLETADO CAIXA)	SINAPI	H	1,00000000	0,01	0,01
00043491 EPI - FAMILIA SERVENTE - HORISTA (ENCARGOS COMPLEMENTARES - COLETADO CAIXA)	SINAPI	H	1,00000000	1,15	1,15
00037372 EXAMES - HORISTA (COLETADO CAIXA)	SINAPI	H	1,00000000	0,81	0,81
00043467 FERRAMENTAS - FAMILIA SERVENTE - HORISTA (ENCARGOS COMPLEMENTARES - COLETADO CAIXA)	SINAPI	H	1,00000000	0,56	0,56
00037373 SEGURO - HORISTA (COLETADO CAIXA)	SINAPI	H	1,00000000	0,01	0,01
00037371 TRANSPORTE - HORISTA (COLETADO CAIXA)	SINAPI	H	1,00000000	0,57	0,57

0-0-82

RELATÓRIO ANALÍTICO - COMPOSIÇÕES AUXILIARES



OBRA:	PAVIMENTAÇÃO ASFÁLTICA DE RUAS NO MUNICÍPIO DE COLINAS-MA	DATA: 27/05/2022	L.S. Hora: 112,90%
DESCRIÇÃO:	CONTRATAÇÃO DE EMPRESA ESPECIALIZADA PARA EXECUÇÃO DE PAVIMENTAÇÃO ASFÁLTICA NO POVOADO SERRA DAS CANAS TOMADA DE PREÇOS Nº 002/2022	BDI: 24,23%	L.S. Mês: 70,87%
LOCAL:	PREFEITURA MUNICIPAL DE COLINAS - MA	FONTE	VERSÃO
CLIENTE:	PREFEITURA MUNICIPAL DE COLINAS - MA	SINAPI	2021/10
EMPRESA:	JET SERV SERVIÇOS, CONSTRUÇÕES E LOCAÇÕES LTDA. CNPJ: 04.664.593/0001-41. End. Avenida Planalto, Nº 12, Sala 06, Bairro do Turu, São Luis - MA CEP: 65.064-020 E-mail: jade.ribeiroslz@gmail.com Responsável Técnico: Melquisedek dos Santos Moreira - RNP: 1105117960	SINAPI	2022/02 SEM DESONERAÇÃO
			03/2022
			COMPOSIÇÕES PRÓPRIAS

TOTAL ENCARGOS COMPLEMENTARES:	3,11
---------------------------------------	------

MAO DE OBRA	FONTE	UNID	COEFICIENTE	PREÇO UNITÁRIO	TOTAL
00006111 SERVENTE DE OBRAS	SINAPI	H	0,90000000	11,90	10,71
TOTAL MAO DE OBRA:					10,71

SERVICO	FONTE	UNID	COEFICIENTE	PREÇO UNITÁRIO	TOTAL
95378 CURSO DE CAPACITAÇÃO PARA SERVENTE (ENCARGOS COMPLEMENTARES) - HORISTA	SINAPI	H	1,00000000	0,18	0,18
TOTAL SERVICIO:					0,18
VALOR:					14,00

371 - CURSO DE CAPACITAÇÃO PARA PEDREIRO (ENCARGOS COMPLEMENTARES) - HORISTA (H)					
MAO DE OBRA	FONTE	UNID	COEFICIENTE	PREÇO UNITÁRIO	TOTAL
00004750 PEDREIRO (HORISTA)	SINAPI	H	0,01548000	16,18	0,25
TOTAL MAO DE OBRA:					0,25
VALOR:					0,25

88309 - PEDREIRO COM ENCARGOS COMPLEMENTARES (H)					
ENCARGOS COMPLEMENTARES	FONTE	UNID	COEFICIENTE	PREÇO UNITÁRIO	TOTAL
00037370 ALIMENTACAO - HORISTA (COLETADO CAIXA)	SINAPI	H	1,00000000	0,01	0,01
00043489 EPI - FAMILIA PEDREIRO - HORISTA (ENCARGOS COMPLEMENTARES - COLETADO CAIXA)	SINAPI	H	1,00000000	1,09	1,09
00037372 EXAMES - HORISTA (COLETADO CAIXA)	SINAPI	H	1,00000000	0,81	0,81
00043465 FERRAMENTAS - FAMILIA PEDREIRO - HORISTA (ENCARGOS COMPLEMENTARES - COLETADO CAIXA)	SINAPI	H	1,00000000	0,74	0,74
00037373 SEGURO - HORISTA (COLETADO CAIXA)	SINAPI	H	1,00000000	0,01	0,01
00037371 TRANSPORTE - HORISTA (COLETADO CAIXA)	SINAPI	H	1,00000000	0,57	0,57
TOTAL ENCARGOS COMPLEMENTARES:					3,23

MAO DE OBRA	FONTE	UNID	COEFICIENTE	PREÇO UNITÁRIO	TOTAL
00004750 PEDREIRO (HORISTA)	SINAPI	H	0,90000000	16,18	14,56
TOTAL MAO DE OBRA:					14,56

SERVICO	FONTE	UNID	COEFICIENTE	PREÇO UNITÁRIO	TOTAL
95371 CURSO DE CAPACITAÇÃO PARA PEDREIRO (ENCARGOS COMPLEMENTARES) - HORISTA	SINAPI	H	1,00000000	0,25	0,25
TOTAL SERVICIO:					0,25
VALOR:					18,04

95401 - CURSO DE CAPACITAÇÃO PARA ENCARREGADO GERAL (ENCARGOS COMPLEMENTARES) - HORISTA (H)					
MAO DE OBRA	FONTE	UNID	COEFICIENTE	PREÇO UNITÁRIO	TOTAL
00004083 ENCARREGADO GERAL DE OBRAS	SINAPI	H	0,01548000	24,14	0,37
TOTAL MAO DE OBRA:					0,37
VALOR:					0,37

RELATÓRIO ANALÍTICO - COMPOSIÇÕES AUXILIARES



OBRA:	PAVIMENTAÇÃO ASFÁLTICA DE RUAS NO MUNICÍPIO DE COLINAS-MA	DATA: 27/05/2022	L.S. Hora: 112,90%
DESCRIÇÃO:	CONTRATAÇÃO DE EMPRESA ESPECIALIZADA PARA EXECUÇÃO DE PAVIMENTAÇÃO ASFÁLTICA NO POVOADO SERRA DAS CANAS TOMADA DE PREÇOS Nº 002/2022	BDI: 24,23%	L.S. Mês: 70,87%
LOCAL:	PREFEITURA MUNICIPAL DE COLINAS - MA	FORTE	VERSÃO
CLIENTE:	PREFEITURA MUNICIPAL DE COLINAS - MA	SICRO	2021/10
EMPRESA:	JET SERV SERVIÇOS, CONSTRUÇÕES E LOCAÇÕES LTDA. CNPJ: 04.664.593/0001-41. End. Avenida Planalto, Nº 12, Sala 06, Bairro do Turu, São Luís - MA CEP: 65.064-020 E-mail: jade.ribeirosz@gmail.com Responsável Técnico: Melquisedek dos Santos Moreira - RNP: 1105117960	SINAPI	2022/02 SEM DESONERAÇÃO
			03/2022
			COMPOSIÇÕES PRÓPRIAS

90776 - ENCARREGADO GERAL COM ENCARGOS COMPLEMENTARES (H)

ENCARGOS COMPLEMENTARES		FORTE	UNID	COEFICIENTE	PREÇO UNITÁRIO	TOTAL
00043487	EPI - FAMILIA ENCARREGADO GERAL - HORISTA (ENCARGOS COMPLEMENTARES - COLETADO CAIXA)	SINAPI	H	1,00000000	1,08	1,08
00037372	EXAMES - HORISTA (COLETADO CAIXA)	SINAPI	H	1,00000000	0,81	0,81
00043463	FERRAMENTAS - FAMILIA ENCARREGADO GERAL - HORISTA (ENCARGOS COMPLEMENTARES - COLETADO CAIXA)	SINAPI	H	1,00000000	0,10	0,10
00037373	SEGURO - HORISTA (COLETADO CAIXA)	SINAPI	H	1,00000000	0,01	0,01
TOTAL ENCARGOS COMPLEMENTARES:						2,00

MAO DE OBRA		FORTE	UNID	COEFICIENTE	PREÇO UNITÁRIO	TOTAL
00004083	ENCARREGADO GERAL DE OBRAS	SINAPI	H	0,90000000	24,14	21,72
TOTAL MAO DE OBRA:						21,72

SERVICO		FORTE	UNID	COEFICIENTE	PREÇO UNITÁRIO	TOTAL
95401	CURSO DE CAPACITAÇÃO PARA ENCARREGADO GERAL (ENCARGOS COMPLEMENTARES) - HORISTA	SINAPI	H	1,00000000	0,37	0,37
TOTAL SERVICIO:						0,37
VALOR:						24,09

95402 - CURSO DE CAPACITAÇÃO PARA ENGENHEIRO CIVIL DE OBRA JÚNIOR (ENCARGOS COMPLEMENTARES) - HORISTA (H)

MAO DE OBRA		FORTE	UNID	COEFICIENTE	PREÇO UNITÁRIO	TOTAL
00002706	ENGENHEIRO CIVIL DE OBRA JUNIOR	SINAPI	H	0,01080000	90,48	0,97
TOTAL MAO DE OBRA:						0,97
VALOR:						0,97

90777 - ENGENHEIRO CIVIL DE OBRA JUNIOR COM ENCARGOS COMPLEMENTARES (H)

ENCARGOS COMPLEMENTARES		FORTE	UNID	COEFICIENTE	PREÇO UNITÁRIO	TOTAL
00043486	EPI - FAMILIA ENGENHEIRO CIVIL - HORISTA (ENCARGOS COMPLEMENTARES - COLETADO CAIXA)	SINAPI	H	1,00000000	0,66	0,66
00037372	EXAMES - HORISTA (COLETADO CAIXA)	SINAPI	H	1,00000000	0,81	0,81
00043462	FERRAMENTAS - FAMILIA ENGENHEIRO CIVIL - HORISTA (ENCARGOS COMPLEMENTARES - COLETADO CAIXA)	SINAPI	H	1,00000000	0,01	0,01
00037373	SEGURO - HORISTA (COLETADO CAIXA)	SINAPI	H	1,00000000	0,01	0,01
TOTAL ENCARGOS COMPLEMENTARES:						1,49

MAO DE OBRA		FORTE	UNID	COEFICIENTE	PREÇO UNITÁRIO	TOTAL
00002706	ENGENHEIRO CIVIL DE OBRA JUNIOR	SINAPI	H	0,90000000	90,48	81,43
TOTAL MAO DE OBRA:						81,43

SERVICO		FORTE	UNID	COEFICIENTE	PREÇO UNITÁRIO	TOTAL
95402	CURSO DE CAPACITAÇÃO PARA ENGENHEIRO CIVIL DE OBRA JÚNIOR (ENCARGOS COMPLEMENTARES) - HORISTA	SINAPI	H	1,00000000	0,97	0,97
TOTAL SERVICIO:						0,97
VALOR:						83,89

RELATÓRIO ANALÍTICO - COMPOSIÇÕES AUXILIARES 00364



OBRA:	PAVIMENTAÇÃO ASFÁLTICA DE RUAS NO MUNICÍPIO DE COLINAS-MA	DATA: 27/05/2022	L.S. Hora: 112,90%
DESCRIÇÃO:	CONTRATAÇÃO DE EMPRESA ESPECIALIZADA PARA EXECUÇÃO DE PAVIMENTAÇÃO ASFÁLTICA NO POVOADO SERRA DAS CANAS TOMADA DE PREÇOS Nº 002/2022	BDI: 24,23%	L.S. Mês: 70,87%
LOCAL:	PREFEITURA MUNICIPAL DE COLINAS - MA	FONTE:	VERSÃO
CLIENTE:	PREFEITURA MUNICIPAL DE COLINAS - MA	SICRO:	2021/10
EMPRESA:	JET SERV SERVIÇOS, CONSTRUÇÕES E LOCAÇÕES LTDA. CNPJ: 04.664.593/0001-41. End. Avenida Planalto, Nº 12, Sala 06, Bairro do Turu, São Luis - MA CEP: 65.064-020 E-mail: jade.ribeirosz@gmail.com Responsável Técnico: Melquisedek dos Santos Moreira - RNP: 1105117960	SINAPI:	2022/02 SEM DESONERAÇÃO
			03/2022

4016096 - Escavação e carga de material de jazida com escavadeira hidráulica de 1,56 m³ (m³)

EQUIPAMENTOS		QUANT	UTILIZAÇÃO		CUSTO OPERACIONAL		CUSTO HORÁRIO
			PROD	IMPR	PROD	IMPR	
E9515	Escavadeira hidráulica sobre esteiras com caçamba com capacidade de 1,56 m³ - 118 kW	1,00000000	1,0000	0,0000	241,7080	109,6652	241,7080
TOTAL EQUIPAMENTOS:							241,7080

MÃO DE OBRA		UNID	CONSUMO	SALÁRIO HORA	CUSTO HORÁRIO
P9824	Servente	h	0,90000000	10,89	9,80
TOTAL MÃO DE OBRA:					9,80

Custo Horário da Execução:	251,5090
Produção da Equipe:	230,1900
Custo Unitário da Execução:	1,0926
Custo do FIC (0,02663):	0,0291
Custo Direto Total:	1,1217
VALOR:	1,1200

5914359 - Transporte com caminhão basculante de 10 m³ - rodovia em leito natural (tkm)

EQUIPAMENTOS		QUANT	UTILIZAÇÃO		CUSTO OPERACIONAL		CUSTO HORÁRIO
			PROD	IMPR	PROD	IMPR	
E9579	Caminhão basculante com capacidade de 10 m³ - 188 kW	1,00000000	1,0000	0,0000	222,6054	67,3910	222,6054
TOTAL EQUIPAMENTOS:							222,6054

Custo Horário da Execução:	222,6054
Produção da Equipe:	249,0000
Custo Unitário da Execução:	0,8940
Custo do FIC (0,02663):	0,0238
Custo Direto Total:	0,9178
VALOR:	0,9200

5914374 - Transporte com caminhão basculante de 10 m³ - rodovia em revestimento primário (tkm)

EQUIPAMENTOS		QUANT	UTILIZAÇÃO		CUSTO OPERACIONAL		CUSTO HORÁRIO
			PROD	IMPR	PROD	IMPR	
E9579	Caminhão basculante com capacidade de 10 m³ - 188 kW	1,00000000	1,0000	0,0000	222,6054	67,3910	222,6054
TOTAL EQUIPAMENTOS:							222,6054

Custo Horário da Execução:	222,6054
Produção da Equipe:	311,2500
Custo Unitário da Execução:	0,7152
Custo do FIC (0,02663):	0,0190
Custo Direto Total:	0,7342
VALOR:	0,7300

RELATÓRIO ANALÍTICO - COMPOSIÇÕES AUXILIARES



OBRA:	PAVIMENTAÇÃO ASFÁLTICA DE RUAS NO MUNICÍPIO DE COLINAS-MA	DATA: 27/05/2022	L.S. Hora: 112,90%
DESCRIÇÃO:	CONTRATAÇÃO DE EMPRESA ESPECIALIZADA PARA EXECUÇÃO DE PAVIMENTAÇÃO ASFÁLTICA NO POVOADO SERRA DAS CANAS TOMADA DE PREÇOS Nº 002/2022	BDI: 24,23%	L.S. Mês: 70,87%
LOCAL:	PREFEITURA MUNICIPAL DE COLINAS - MA	FONTE:	VERSÃO:
CLIENTE:	PREFEITURA MUNICIPAL DE COLINAS - MA	SICRO	2021/10
EMPRESA:	JET SERV SERVIÇOS, CONSTRUÇÕES E LOCAÇÕES LTDA. CNPJ: 04.664.593/0001-41. End. Avenida Planalto, Nº 12, Sala 06, Bairro do Turu, São Luís - MA CEP: 65.064-020 E-mail: jade.ribeirosz@gmail.com Responsável Técnico: Melquisedek dos Santos Moreira - RNP: 1105117960	SINAPI	2022/02 SEM DEBONERAÇÃO
			03/2022
			COMPOSIÇÕES PRÓPRIAS

5914389 - Transporte com caminhão basculante de 10 m³ - rodovia pavimentada (tkm)

EQUIPAMENTOS		QUANT	UTILIZAÇÃO		CUSTO OPERACIONAL		CUSTO HORÁRIO
			PROD	IMPR	PROD	IMPR	
E9579	Caminhão basculante com capacidade de 10 m³ - 188 kW	1,00000000	1,0000	0,0000	222,6054	67,3910	222,6054
TOTAL EQUIPAMENTOS:							222,6054
Custo Horário da Execução:							222,6054
Produção da Equipe:							373,5000
Custo Unitário da Execução:							0,5960
Custo Direto Total:							0,5960
VALOR:							0,6000

5914354 - Carga, manobra e descarga de agregados ou solos em caminhão basculante de 10 m³ - carga com escavadeira de 1,56 m³ (exclusa) e descarga livre (t)

EQUIPAMENTOS		QUANT	UTILIZAÇÃO		CUSTO OPERACIONAL		CUSTO HORÁRIO
			PROD	IMPR	PROD	IMPR	
E9579	Caminhão basculante com capacidade de 10 m³ - 188 kW	3,00000000	0,8400	0,1600	222,6054	67,3910	593,3133
TOTAL EQUIPAMENTOS:							593,3133
Custo Horário da Execução:							593,3133
Produção da Equipe:							431,6000
Custo Unitário da Execução:							1,3747
Custo Direto Total:							1,3747
VALOR:							1,3700

5914364 - Transporte de cimento a granel com caminhão silo de 30 m³ - rodovia em leito natural (tkm)

EQUIPAMENTOS		QUANT	UTILIZAÇÃO		CUSTO OPERACIONAL		CUSTO HORÁRIO
			PROD	IMPR	PROD	IMPR	
E9146	Caminhão silo com capacidade de 30 m³ - 265 kW	1,00000000	1,0000	0,0000	369,6538	90,2880	369,6538
TOTAL EQUIPAMENTOS:							369,6538
Custo Horário da Execução:							369,6538
Produção da Equipe:							519,4100
Custo Unitário da Execução:							0,7117
Custo do FIC (0,02663):							0,0189
Custo Direto Total:							0,7306
VALOR:							0,7300

5914365 - Transporte de cimento a granel com caminhão silo de 30 m³ - rodovia em revestimento primário (tkm)

EQUIPAMENTOS		QUANT	UTILIZAÇÃO		CUSTO OPERACIONAL		CUSTO HORÁRIO
			PROD	IMPR	PROD	IMPR	
E9146	Caminhão silo com capacidade de 30 m³ - 265 kW	1,00000000	1,0000	0,0000	369,6538	90,2880	369,6538

RELATÓRIO ANALÍTICO - COMPOSIÇÕES AUXILIARES 003366



OBRA:	PAVIMENTAÇÃO ASFÁLTICA DE RUAS NO MUNICÍPIO DE COLINAS-MA	DATA: 27/05/2022	L.S. Hora: 112,90%
DESCRIÇÃO:	CONTRATAÇÃO DE EMPRESA ESPECIALIZADA PARA EXECUÇÃO DE PAVIMENTAÇÃO ASFÁLTICA NO POVOADO SERRA DAS CANAS TOMADA DE PREÇOS Nº 002/2022	BDI: 24,23%	L.S. Mês: 70,87%
LOCAL:	PREFEITURA MUNICIPAL DE COLINAS - MA	FONTE:	VERSÃO:
CLIENTE:	PREFEITURA MUNICIPAL DE COLINAS - MA	SICRO:	2021/10
EMPRESA:	JET SERV SERVIÇOS, CONSTRUÇÕES E LOCAÇÕES LTDA. CNPJ: 04.664.593/0001-41. End. Avenida Planalto, Nº 12, Sala 06, Bairro do Turu, São Luís - MA CEP: 65.064-020 E-mail: jade.ribeirostz@gmail.com Responsável Técnico: Melquisedek dos Santos Moreira - RNP: 1105117960	SINAPI:	2022/02 SEM DESONERAÇÃO
		COMPOSIÇÕES PRÓPRIAS	
		REF.:	02/2022
			03/2022

TOTAL EQUIPAMENTOS:	369,6538
----------------------------	-----------------

Custo Horário da Execução:	369,6538
-----------------------------------	-----------------

Produção da Equipe:	649,2700
----------------------------	-----------------

Custo Unitário da Execução:	0,5693
------------------------------------	---------------

Custo do FIC (0,02663):	0,0151
--------------------------------	---------------

Custo Direto Total:	0,5844
----------------------------	---------------

VALOR:	0,5800
---------------	---------------

5914366 - Transporte de cimento a granel com caminhão silo de 30 m³ - rodovia pavimentada (tkm)

EQUIPAMENTOS	QUANT	UTILIZAÇÃO		CUSTO OPERACIONAL		CUSTO HORÁRIO
		PROD	IMPR	PROD	IMPR	
E9146 Caminhão silo com capacidade de 30 m ³ - 265 kW	1,00000000	1,0000	0,0000	369,6538	90,2880	369,6538

TOTAL EQUIPAMENTOS:	369,6538
----------------------------	-----------------

Custo Horário da Execução:	369,6538
-----------------------------------	-----------------

Produção da Equipe:	779,1200
----------------------------	-----------------

Custo Unitário da Execução:	0,4745
------------------------------------	---------------

Custo Direto Total:	0,4745
----------------------------	---------------

VALOR:	0,4700
---------------	---------------

5914647 - Carga, manobra e descarga de agregados ou solos em caminhão basculante de 10 m³ - carga com carregadeira de 3,40 m³ (exclusa) e descarga livre (t)

EQUIPAMENTOS	QUANT	UTILIZAÇÃO		CUSTO OPERACIONAL		CUSTO HORÁRIO
		PROD	IMPR	PROD	IMPR	
E9579 Caminhão basculante com capacidade de 10 m ³ - 188 kW	3,00000000	0,8600	0,1400	222,6054	67,3910	602,6259

TOTAL EQUIPAMENTOS:	602,6259
----------------------------	-----------------

Custo Horário da Execução:	602,6259
-----------------------------------	-----------------

Produção da Equipe:	457,1600
----------------------------	-----------------

Custo Unitário da Execução:	1,3182
------------------------------------	---------------

Custo Direto Total:	1,3182
----------------------------	---------------

VALOR:	1,3200
---------------	---------------

5914363 - Carga, manobra e descarga de cimento a granel em caminhão silo de 30 m³ (t)

EQUIPAMENTOS	QUANT	UTILIZAÇÃO		CUSTO OPERACIONAL		CUSTO HORÁRIO
		PROD	IMPR	PROD	IMPR	
E9146 Caminhão silo com capacidade de 30 m ³ - 265 kW	1,00000000	1,0000	0,0000	369,6538	90,2880	369,6538

TOTAL EQUIPAMENTOS:	369,6538
----------------------------	-----------------

003307



RELATÓRIO ANALÍTICO - COMPOSIÇÕES AUXILIARES

OBRA:	PAVIMENTAÇÃO ASFÁLTICA DE RUAS NO MUNICÍPIO DE COLINAS-MA	DATA: 27/05/2022	L.S. Hora: 112,90%
DESCRIÇÃO:	CONTRATAÇÃO DE EMPRESA ESPECIALIZADA PARA EXECUÇÃO DE PAVIMENTAÇÃO ASFÁLTICA NO POVOADO SERRA DAS CANAS TOMADA DE PREÇOS Nº 002/2022	BDI: 24,23%	L.S. Mês: 70,87%
LOCAL:	PREFEITURA MUNICIPAL DE COLINAS - MA	FONTE:	VERSÃO:
CLIENTE:	PREFEITURA MUNICIPAL DE COLINAS - MA	SICRO: 2021/10	REF: 02/2022
EMPRESA:	JET SERV SERVIÇOS, CONSTRUÇÕES E LOCAÇÕES LTDA. CNPJ: 04.664.593/0001-41. End. Avenida Planalto, Nº 12, Sala 06, Bairro do Turu, São Luís - MA CEP: 65.064-020 E-mail: jade.ribeirosz@gmail.com Responsável Técnico: Melquisedek dos Santos Moreira - RNP: 1105117960	SINAPI: 2022/02 SEM DESONERAÇÃO	03/2022
		COMPOSIÇÕES PRÓPRIAS	

Custo Horário da Execução:	369,6538
Produção da Equipe:	25,9700
Custo Unitário da Execução:	14,2339
Custo Direto Total:	14,2339
VALOR:	14,2300

6416076 - Usinagem de areia-asfalto a quente - faixa A - areia comercial (t)

EQUIPAMENTOS		QUANT	UTILIZAÇÃO		CUSTO OPERACIONAL		CUSTO HORÁRIO
			PROD	IMPR	PROD	IMPR	
E9559	Aquecedor de fluido térmico - 12 kW	1,00000000	1,0000	0,0000	73,9969	43,8075	73,9969
E9584	Carregadeira de pneus com capacidade de 1,72 m³ - 113 kW	1,00000000	0,7800	0,2200	149,2300	73,4073	132,5490
E9021	Grupo gerador - 456 kVA	1,00000000	1,0000	0,0000	332,6293	19,2509	332,6293
E9558	Tanque de estocagem de asfalto com capacidade de 30.000 l	2,00000000	1,0000	0,0000	57,7363	39,4381	115,4726
E9689	Usina de asfalto a quente gravimétrica com capacidade de 100/140 t/h - 260 kW	1,00000000	1,0000	0,0000	991,4071	525,2436	991,4071
TOTAL EQUIPAMENTOS:							1.646,0549

MÃO DE OBRA		UNID	CONSUMO	SALÁRIO HORA	CUSTO HORÁRIO
P9824	Servente	h	3,60000000	10,89	39,20
TOTAL MÃO DE OBRA:					39,20

Custo Horário da Execução:	1.685,2589
Produção da Equipe:	99,6000
Custo Unitário da Execução:	16,9203

MATERIAIS		UNID	CONSUMO	VALOR UNITÁRIO	CUSTO UNITÁRIO
M0028	Areia média	m³	0,57492000	52,4800	30,1718
M0344	Cal hidratada - a granel	kg	55,05000000	0,3600	19,8180
M1943	Cimento asfáltico de petróleo - CAP 50/70	t	0,08257000	0,0000	0,0000
M1941	Óleo tipo A1	l	8,00000000	4,5000	36,0000
TOTAL MATERIAIS:					85,9898

TRANSPORTE - TEMPO FIXO		UNIDADE	CODIGO	CONSUMO	PREÇO UNITÁRIO	CUSTO UNITÁRIO
M0028	Areia média (Caminhão basculante com capacidade de 10 m³ - 188 kW)	t	5914647	0,86238000	1,3182	1,1368
M0344	Cal hidratada - a granel (Caminhão silo com capacidade de 30 m³ - 265 kW)	t	5914363	0,05505000	14,2339	0,7836
TRANSPORTE - TEMPO FIXO:						1,9204

MOMENTO DE TRANSPORTE		UND	QUANTIDADE	LN		RP		P		CUSTO UNITÁRIO
				DMT	R\$	DMT	R\$	DMT	R\$	
M0028	Areia média (Caminhão basculante com capacidade de 10 m³ - 188 kW)	tkm	0,86238000	0,00	0,9200	0,00	0,7300	0,00	0,6000	0,0000
M0344	Cal hidratada - a granel (Caminhão silo com capacidade de 30 m³ - 265 kW)	tkm	0,05505000	0,00	0,7300	0,00	0,5800	0,00	0,4700	0,0000
MOMENTO DE TRANSPORTE:										0,0000
Custo Direto Total:										104,8305



RELATÓRIO ANALÍTICO - COMPOSIÇÕES AUXILIARES



OBRA:	PAVIMENTAÇÃO ASFÁLTICA DE RUAS NO MUNICÍPIO DE COLINAS-MA	DATA : 27/05/2022	L.S. Hora: 112,90%
DESCRIÇÃO:	CONTRATAÇÃO DE EMPRESA ESPECIALIZADA PARA EXECUÇÃO DE PAVIMENTAÇÃO ASFÁLTICA NO POVOADO SERRA DAS CANAS TOMADA DE PREÇOS Nº 002/2022	BDI : 24,23%	L.S. Mês: 70,87%
LOCAL:	PREFEITURA MUNICIPAL DE COLINAS - MA	FONTE	VERSÃO
CLIENTE:	PREFEITURA MUNICIPAL DE COLINAS - MA	SICRO	2021/10
EMPRESA:	JET SERV SERVIÇOS, CONSTRUÇÕES E LOCAÇÕES LTDA. CNPJ: 04.664.593/0001-41. End. Avenida Planalto, Nº 12, Sala 06, Bairro do Turu, São Luís - MA CEP: 65.064-020 E-mail: jade.ribeirosz@gmail.com Responsável Técnico: Melquisedek dos Santos Moreira - RNP: 1105117960	SINAFI	2022/02 SEM DESONERAÇÃO
			02/2022
			03/2022
			COMPOSIÇÕES PRÓPRIAS

VALOR: 104,8300

5914649 - Carga, manobra e descarga de mistura betuminosa a quente em caminhão basculante de 10 m³ - carga em usina de asfalto 100/140 t/h e descarga em vibroacabadora (t)

EQUIPAMENTOS	QUANT	UTILIZAÇÃO		CUSTO OPERACIONAL		CUSTO HORÁRIO
		PROD	IMPR	PROD	IMPR	
E9579 Caminhão basculante com capacidade de 10 m³ - 188 kW	3,00000000	0,8100	0,1900	222,6054	67,3910	579,3441
TOTAL EQUIPAMENTOS:						579,3441
Custo Horário da Execução:						579,3441
Produção da Equipe:						99,6000
Custo Unitário da Execução:						5,8167
Custo Direto Total:						5,8167
VALOR:						5,8200

5914449 - Transporte com caminhão carroceria de 15 t - rodovia em leito natural (tkm)

EQUIPAMENTOS	QUANT	UTILIZAÇÃO		CUSTO OPERACIONAL		CUSTO HORÁRIO
		PROD	IMPR	PROD	IMPR	
E9592 Caminhão carroceria com capacidade de 15 t - 188 kW	1,00000000	1,0000	0,0000	220,7168	66,5503	220,7168
TOTAL EQUIPAMENTOS:						220,7168
Custo Horário da Execução:						220,7168
Produção da Equipe:						248,5900
Custo Unitário da Execução:						0,8879
Custo do FIC (0,02663):						0,0236
Custo Direto Total:						0,9115
VALOR:						0,9100

5914464 - Transporte com caminhão carroceria de 15 t - rodovia em revestimento primário (tkm)

EQUIPAMENTOS	QUANT	UTILIZAÇÃO		CUSTO OPERACIONAL		CUSTO HORÁRIO
		PROD	IMPR	PROD	IMPR	
E9592 Caminhão carroceria com capacidade de 15 t - 188 kW	1,00000000	1,0000	0,0000	220,7168	66,5503	220,7168
TOTAL EQUIPAMENTOS:						220,7168
Custo Horário da Execução:						220,7168
Produção da Equipe:						310,7300
Custo Unitário da Execução:						0,7103
Custo do FIC (0,02663):						0,0189
Custo Direto Total:						0,7292
VALOR:						0,7300

5914479 - Transporte com caminhão carroceria de 15 t - rodovia pavimentada (tkm)

RELATÓRIO ANALÍTICO - COMPOSIÇÕES AUXILIARES

000069



OBRA:	PAVIMENTAÇÃO ASFÁLTICA DE RUAS NO MUNICÍPIO DE COLINAS-MA	DATA: 27/05/2022	L.S. Hora: 112,90%
DESCRIÇÃO:	CONTRATAÇÃO DE EMPRESA ESPECIALIZADA PARA EXECUÇÃO DE PAVIMENTAÇÃO ASFÁLTICA NO POVOADO SERRA DAS CANAS TOMADA DE PREÇOS Nº 002/2022	BDI: 24,23%	L.S. Mês: 70,87%
LOCAL:	PREFEITURA MUNICIPAL DE COLINAS - MA	FONTE:	VERSÃO:
CLIENTE:	PREFEITURA MUNICIPAL DE COLINAS - MA	SICRO:	2021/10
EMPRESA:	JET SERV SERVIÇOS, CONSTRUÇÕES E LOCAÇÕES LTDA. CNPJ: 04.664.593/0001-41. End. Avenida Planalto, Nº 12, Sala 06, Bairro do Turu, São Luis - MA CEP: 65.064-020 E-mail: jade.ribeirosz@gmail.com Responsável Técnico: Melquisedek dos Santos Moreira - RNP: 1105117960	SINAPI:	2022/02 SEM DESONERAÇÃO
			09/2022
			COMPOSIÇÕES PRÓPRIAS

EQUIPAMENTOS		QUANT	UTILIZAÇÃO		CUSTO OPERACIONAL		CUSTO HORÁRIO
			PROD	IMPR	PROD	IMPR	
E9592	Caminhão carroceria com capacidade de 15 t - 188 kW	1,00000000	1,0000	0,0000	220,7168	66,5503	220,7168
TOTAL EQUIPAMENTOS:							220,7168
Custo Horário da Execução:							220,7168
Produção da Equipe:							372,8800
Custo Unitário da Execução:							0,5919
Custo Direto Total:							0,5919
VALOR:							0,5900

14655 - Carga, manobra e descarga de materiais diversos em caminhão carroceria de 15 t - carga e descarga manuais (t)

EQUIPAMENTOS		QUANT	UTILIZAÇÃO		CUSTO OPERACIONAL		CUSTO HORÁRIO
			PROD	IMPR	PROD	IMPR	
E9592	Caminhão carroceria com capacidade de 15 t - 188 kW	1,00000000	1,0000	0,0000	220,7168	66,5503	220,7168
TOTAL EQUIPAMENTOS:							220,7168

MÃO DE OBRA		UNID	CONSUMO	SALÁRIO HORA	CUSTO HORÁRIO
TOTAL MÃO DE OBRA:					58,81
Custo Horário da Execução:					279,5228
Produção da Equipe:					11,8400
Custo Unitário da Execução:					23,6083
Custo Direto Total:					23,6083
VALOR:					23,6100

07892 - Concreto fck = 20 MPa - confecção em betoneira e lançamento manual - areia e brita comerciais (m³)

EQUIPAMENTOS		QUANT	UTILIZAÇÃO		CUSTO OPERACIONAL		CUSTO HORÁRIO
			PROD	IMPR	PROD	IMPR	
E9010	Balança plataforma digital com mesa de 75 x 75 cm com capacidade de 500 kg	1,00000000	1,0000	0,0000	1,4606	0,9812	1,4606
E9519	Betoneira com motor a gasolina com capacidade de 600 l - 10 kW	1,00000000	1,0000	0,0000	47,1827	26,7746	47,1827
E9521	Grupo gerador - 2,5/3 kVA	1,00000000	1,0000	0,0000	3,5746	0,2057	3,5746
E9071	Transportador manual carrinho de mão com capacidade de 80 l	4,00000000	0,9000	0,1000	0,5486	0,3730	2,1240
E9064	Transportador manual gerica com capacidade de 180 l	3,00000000	0,4100	0,5900	1,2565	0,8542	3,0576
TOTAL EQUIPAMENTOS:							57,3995

MÃO DE OBRA		UNID	CONSUMO	SALÁRIO HORA	CUSTO HORÁRIO
P9824	Servente	h	8,10000000	10,89	88,21
TOTAL MÃO DE OBRA:					104,07



RELATÓRIO ANALÍTICO - COMPOSIÇÕES AUXILIARES			
OBRA:	PAVIMENTAÇÃO ASFÁLTICA DE RUAS NO MUNICÍPIO DE COLINAS-MA	DATA: 27/05/2022	L.S. Hora: 112,90%
DESCRIÇÃO:	CONTRATAÇÃO DE EMPRESA ESPECIALIZADA PARA EXECUÇÃO DE PAVIMENTAÇÃO ASFÁLTICA NO POVOADO SERRA DAS CANAS TOMADA DE PREÇOS Nº 002/2022	BDI: 24,23%	L.S. Mês: 70,87%
LOCAL:	PREFEITURA MUNICIPAL DE COLINAS - MA	FONTE	VERSÃO
CLIENTE:	PREFEITURA MUNICIPAL DE COLINAS - MA	SICRO	REF.
EMPRESA:	JET SERV SERVIÇOS, CONSTRUÇÕES E LOCAÇÕES LTDA. CNPJ: 04.664.593/0001-41. End. Avenida Planalto, Nº 12, Sala 06, Bairro do Turu, São Luís - MA CEP: 65.064-020 E-mail: jade.ribeirosz@gmail.com Responsável Técnico: Melquisedek dos Santos Moreira - RNP: 1105117960	SINAPI	2022/02 SEM DESONERAÇÃO COMPOSIÇÕES PRÓPRIAS
			02/2022
			03/2022

Custo Horário da Execução:	161,4665
Produção da Equipe:	3,9290
Custo Unitário da Execução:	41,0962

MATERIAIS	UNID	CONSUMO	VALOR UNITÁRIO	CUSTO UNITÁRIO
M0030 Aditivo plastificante e retardador de pega para concreto e argamassa	kg	0,84646000	4,7200	3,9953
M0082 Areia média lavada	m³	0,63334000	53,3600	33,7950
M0191 Brita 1	m³	0,36754000	62,4400	22,9492
M0192 Brita 2	m³	0,36754000	61,7800	22,7066
M0424 Cimento Portland CP II - 32 - saco	kg	282,15207000	0,5100	143,8976
TOTAL MATERIAIS:				227,3437

TRANSPORTE - TEMPO FIXO	UNIDADE	CODIGO	CONSUMO	PREÇO UNITÁRIO	CUSTO UNITÁRIO
M0030 Aditivo plastificante e retardador de pega para concreto e argamassa (Caminhão carroceria com capacidade de 15 t - 188 kW)	t	5914655	0,00085000	23,6083	0,0201
M0082 Areia média lavada (Caminhão basculante com capacidade de 10 m³ - 188 kW)	t	5914647	0,95001000	1,3182	1,2523
M0191 Brita 1 (Caminhão basculante com capacidade de 10 m³ - 188 kW)	t	5914647	0,55131000	1,3182	0,7267
M0192 Brita 2 (Caminhão basculante com capacidade de 10 m³ - 188 kW)	t	5914647	0,55131000	1,3182	0,7267
M0424 Cimento Portland CP II - 32 - saco (Caminhão carroceria com capacidade de 15 t - 188 kW)	t	5914655	0,28215000	23,6083	6,6611
TRANSPORTE - TEMPO FIXO:					9,3869

MOMENTO DE TRANSPORTE	UND	QUANTIDADE	LN		RP		P		CUSTO UNITÁRIO
			DMT	R\$	DMT	R\$	DMT	R\$	
M0030 Aditivo plastificante e retardador de pega para concreto e argamassa (Caminhão carroceria com capacidade de 15 t - 188 kW)	tkm	0,00085000	0,00	0,9100	0,00	0,7300	0,00	0,5900	0,0000
M0082 Areia média lavada (Caminhão basculante com capacidade de 10 m³ - 188 kW)	tkm	0,95001000	0,00	0,9200	0,00	0,7300	0,00	0,6000	0,0000
M0191 Brita 1 (Caminhão basculante com capacidade de 10 m³ - 188 kW)	tkm	0,55131000	0,00	0,9200	0,00	0,7300	0,00	0,6000	0,0000
M0192 Brita 2 (Caminhão basculante com capacidade de 10 m³ - 188 kW)	tkm	0,55131000	0,00	0,9200	0,00	0,7300	0,00	0,6000	0,0000
M0424 Cimento Portland CP II - 32 - saco (Caminhão carroceria com capacidade de 15 t - 188 kW)	tkm	0,28215000	0,00	0,9100	0,00	0,7300	0,00	0,5900	0,0000
MOMENTO DE TRANSPORTE:									0,0000
Custo Direto Total:									277,8268
VALOR:									277,8300

2003842 - Enchimento de junta de concreto com argamassa asfáltica de densidade 1.700 kg/m³ - espessura de 1 cm (kg)				
MÃO DE OBRA	UNID	CONSUMO	SALÁRIO HORA	CUSTO HORÁRIO
P9824 Servente	h	1,80000000	10,89	19,60
TOTAL MÃO DE OBRA:				19,60

RELATÓRIO ANALÍTICO - COMPOSIÇÕES AUXILIARES



OBRA:	PAVIMENTAÇÃO ASFÁLTICA DE RUAS NO MUNICÍPIO DE COLINAS-MA	DATA: 27/05/2022	L.S. Hora: 112,90%
DESCRIÇÃO:	CONTRATAÇÃO DE EMPRESA ESPECIALIZADA PARA EXECUÇÃO DE PAVIMENTAÇÃO ASFÁLTICA NO POVOADO SERRA DAS CANAS TOMADA DE PREÇOS Nº 002/2022	BDI: 24,23%	L.S. Mês: 70,87%
LOCAL:	PREFEITURA MUNICIPAL DE COLINAS - MA	FORTE:	VERSÃO:
CLIENTE:	PREFEITURA MUNICIPAL DE COLINAS - MA	SICRO	2021/10
EMPRESA:	JET SERV SERVIÇOS, CONSTRUÇÕES E LOCAÇÕES LTDA. CNPJ: 04.664.593/0001-41. End. Avenida Planalto, Nº 12, Sala 06, Bairro do Turu, São Luís - MA CEP: 65.064-020 E-mail: jade.ribeirosz@gmail.com Responsável Técnico: Melquisedek dos Santos Moreira - RNP: 1105117960	SINAPI	2022/02 SEM DESONERAÇÃO
		COMPOSIÇÕES PRÓPRIAS	
			03/2022

Custo Horário da Execução:	19,6020
Produção da Equipe:	1,0000
Custo Unitário da Execução:	19,6020

MATERIAIS		UNID	CONSUMO	VALOR UNITÁRIO	CUSTO UNITÁRIO
M2158	Argamassa asfáltica	kg	1,00000000	14,3300	14,3300
TOTAL MATERIAIS:					14,3300

TRANSPORTE - TEMPO FIXO		UNIDADE	CODIGO	CONSUMO	PREÇO UNITÁRIO	CUSTO UNITÁRIO
M2158	Argamassa asfáltica (Caminhão carroceria com capacidade de 15 t - 188 kW)	t	5914655	0,00100000	23,6083	0,0236
TRANSPORTE - TEMPO FIXO:						0,0236

MOMENTO DE TRANSPORTE		UND	QUANTIDADE	LN		RP		P		CUSTO UNITÁRIO
				DMT	R\$	DMT	R\$	DMT	R\$	
M2158	Argamassa asfáltica (Caminhão carroceria com capacidade de 15 t - 188 kW)	tkm	0,00100000	0,00	0,9100	0,00	0,7300	0,00	0,5900	0,0000
MOMENTO DE TRANSPORTE:										0,0000

Custo Direto Total:	33,9556
VALOR:	33,9600

4805750 - Escavação manual em material de 1ª categoria na profundidade de até 1 m (m³)

MÃO DE OBRA		UNID	CONSUMO	SALÁRIO HORA	CUSTO HORÁRIO
P9824	Servente	h	0,90000000	10,89	9,80
TOTAL MÃO DE OBRA:					9,80

Custo Horário da Execução:	9,8010
Produção da Equipe:	0,5000
Custo Unitário da Execução:	19,6020
Custo do FIC (0,02663):	0,5214
Custo Direto Total:	20,1234
VALOR:	20,1200

3103302 - Fôrmas de tábuas de pinho para dispositivos de drenagem - utilização de 3 vezes - confecção, instalação e retirada (m²)

EQUIPAMENTOS	QUANT	UTILIZAÇÃO		CUSTO OPERACIONAL		CUSTO HORÁRIO	
		PROD	IMPR	PROD	IMPR		
E9066	Grupo gerador - 13/14 kVA	0,09372000	1,0000	0,0000	14,1091	3,2532	1,3223
E9535	Serra circular com bancada - D = 30 cm - 4 kW Valor de Oportunidade Seguros e Mão de Obra Custo Custo	0,09372000	1,0000	0,0000	24,1240	23,8615	2,2609
TOTAL EQUIPAMENTOS:						3,5832	

MÃO DE OBRA		UNID	CONSUMO	SALÁRIO HORA	CUSTO HORÁRIO
P9801	Ajudante	h	0,81000000	11,98	9,70
P9808	Carpinteiro	h	0,81000000	18,44	14,94
TOTAL MÃO DE OBRA:					24,64

RELATÓRIO ANALÍTICO - COMPOSIÇÕES AUXILIARES



OBRA:	PAVIMENTAÇÃO ASFÁLTICA DE RUAS NO MUNICÍPIO DE COLINAS-MA	DATA: 27/05/2022	L.S. Hora: 112,90%
DESCRIÇÃO:	CONTRATAÇÃO DE EMPRESA ESPECIALIZADA PARA EXECUÇÃO DE PAVIMENTAÇÃO ASFÁLTICA NO POVOADO SERRA DAS CANAS TOMADA DE PREÇOS Nº 002/2022	BDI: 24,23%	L.S. Mês: 70,87%
LOCAL:	PREFEITURA MUNICIPAL DE COLINAS - MA	FONTE:	VERSÃO:
CLIENTE:	PREFEITURA MUNICIPAL DE COLINAS - MA	SICRO	2021/10
EMPRESA:	JET SERV SERVIÇOS, CONSTRUÇÕES E LOCAÇÕES LTDA. CNPJ: 04.664.593/0001-41. End. Avenida Planalto, Nº 12, Sala 06, Bairro do Turu, São Luís - MA CEP: 65.064-020 E-mail: jade.ribeirosiz@gmail.com Responsável Técnico: Melquisedek dos Santos Moreira - RNP: 1105117960	SINAPI	2022/02 SEM DESONERAÇÃO
		COMPOSIÇÕES PRÓPRIAS	

0.0072

Custo Horário da Execução:	28,2234
Produção da Equipe:	1,0000
Custo Unitário da Execução:	28,2234

MATERIAIS	UNID	CONSUMO	VALOR UNITÁRIO	CUSTO UNITÁRIO
M0560	Desmoldante para fôrmas de madeira	l	0,01852000	0,1995
M1205	Prego de ferro	kg	0,02718000	0,3126
M0290	Tábua - E = 2,5 cm e L = 10 cm	m	1,21474000	4,3002
M1429	Tábua de pinho de terceira - E = 2,5 cm	m²	0,40425000	11,8324
TOTAL MATERIAIS:				16,6447

TRANSPORTE - TEMPO FIXO	UNIDADE	CODIGO	CONSUMO	PREÇO UNITÁRIO	CUSTO UNITÁRIO
M0560	Desmoldante para fôrmas de madeira (Caminhão carroceria com capacidade de 15 t - 188 kW)	t	5914655	0,00002000	23,6083
M1205	Prego de ferro (Caminhão carroceria com capacidade de 15 t - 188 kW)	t	5914655	0,00003000	23,6083
M0290	Tábua - E = 2,5 cm e L = 10 cm (Caminhão carroceria com capacidade de 15 t - 188 kW)	t	5914655	0,00304000	23,6083
M1429	Tábua de pinho de terceira - E = 2,5 cm (Caminhão carroceria com capacidade de 15 t - 188 kW)	t	5914655	0,01011000	23,6083
TRANSPORTE - TEMPO FIXO:					0,3117

MOMENTO DE TRANSPORTE	UND	QUANTIDADE	LN		RP		P		CUSTO UNITÁRIO	
			DMT	R\$	DMT	R\$	DMT	R\$		
M0560	Desmoldante para fôrmas de madeira (Caminhão carroceria com capacidade de 15 t - 188 kW)	tkm	0,00002000	0,00	0,9100	0,00	0,7300	0,00	0,5900	0,0000
M1205	Prego de ferro (Caminhão carroceria com capacidade de 15 t - 188 kW)	tkm	0,00003000	0,00	0,9100	0,00	0,7300	0,00	0,5900	0,0000
M0290	Tábua - E = 2,5 cm e L = 10 cm (Caminhão carroceria com capacidade de 15 t - 188 kW)	tkm	0,00304000	0,00	0,9100	0,00	0,7300	0,00	0,5900	0,0000
M1429	Tábua de pinho de terceira - E = 2,5 cm (Caminhão carroceria com capacidade de 15 t - 188 kW)	tkm	0,01011000	0,00	0,9100	0,00	0,7300	0,00	0,5900	0,0000
MOMENTO DE TRANSPORTE:									0,0000	
Custo Direto Total:									45,1798	
VALOR:									45,1800	

5212552 - Pintura eletrostática a pó com tinta poliéster em chapa de aço (m²)

EQUIPAMENTOS	QUANT	UTILIZAÇÃO		CUSTO OPERACIONAL		CUSTO HORÁRIO	
		PROD	IMPR	PROD	IMPR		
E9076	Equipamento para pintura eletrostática com cabine dupla de 7,00 kW e estufa de 80.000 kCal	1,00000000	1,0000	0,0000	40,6852	35,4042	40,6852
E9066	Grupo gerador - 13/14 kVA	1,00000000	1,0000	0,0000	14,1091	3,2532	14,1091
TOTAL EQUIPAMENTOS:						54,7943	

MÃO DE OBRA	UNID	CONSUMO	SALÁRIO HORA	CUSTO HORÁRIO
P9801	Ajudante	h	0,90000000	10,78
P9822	Pintor	h	1,80000000	35,44
TOTAL MÃO DE OBRA:				46,22

003373

RELATÓRIO ANALÍTICO - COMPOSIÇÕES AUXILIARES



OBRA:	PAVIMENTAÇÃO ASFÁLTICA DE RUAS NO MUNICÍPIO DE COLINAS-MA	DATA: 27/05/2022	L.S. Hora: 112,90%
DESCRIÇÃO:	CONTRATAÇÃO DE EMPRESA ESPECIALIZADA PARA EXECUÇÃO DE PAVIMENTAÇÃO ASFÁLTICA NO POVOADO SERRA DAS CANAS TOMADA DE PREÇOS Nº 002/2022	BDI: 24,23%	L.S. Mês: 70,87%
LOCAL:	PREFEITURA MUNICIPAL DE COLINAS - MA	FONTE:	VERSÃO:
CLIENTE:	PREFEITURA MUNICIPAL DE COLINAS - MA	SICRO:	2021/10
EMPRESA:	JET SERV SERVIÇOS, CONSTRUÇÕES E LOCAÇÕES LTDA. CNPJ: 04.664.593/0001-41. End. Avenida Planalto, Nº 12, Sala 06, Bairro do Turu, São Luís - MA CEP: 65.064-020 E-mail: jade.ribeiroisz@gmail.com Responsável Técnico: Melquisedek dos Santos Moreira - RNP: 1105117960	SINAPI:	2022/02 SEM DESONERAÇÃO
			02/2022
			03/2022
			COMPOSIÇÕES PRÓPRIAS

Custo Horário da Execução:	101,0183
Produção da Equipe:	19,1500
Custo Unitário da Execução:	5,2751

MATERIAIS	UNID	CONSUMO	VALOR UNITÁRIO	CUSTO UNITÁRIO
M3153 Tinta em pó à base de resina poliéster	kg	0,11200000	59,8800	6,7066
TOTAL MATERIAIS:				6,7066

TRANSPORTE - TEMPO FIXO	UNIDADE	CODIGO	CONSUMO	PREÇO UNITÁRIO	CUSTO UNITÁRIO
M3153 Tinta em pó à base de resina poliéster (Caminhão carroceria com capacidade de 15 t - 188 kW)	t	5914655	0,00011000	23,6083	0,0026
TRANSPORTE - TEMPO FIXO:					0,0026

MOMENTO DE TRANSPORTE	UND	QUANTIDADE	LN		RP		P		CUSTO UNITÁRIO
			DMT	R\$	DMT	R\$	DMT	R\$	
M3153 Tinta em pó à base de resina poliéster (Caminhão carroceria com capacidade de 15 t - 188 kW)	tkm	0,00011000	0,00	0,9100	0,00	0,7300	0,00	0,5900	0,0000
MOMENTO DE TRANSPORTE:									0,0000
Custo Direto Total:									11,9843
VALOR:									11,9800

2408057 - Solda elétrica de perfis metálicos e chapas de aço com eletrodo E60XX (kg)

EQUIPAMENTOS	QUANT	UTILIZAÇÃO		CUSTO OPERACIONAL		CUSTO HORÁRIO
		PROD	IMPR	PROD	IMPR	
E9763 Grupo gerador - 36/40 kVA	1,00000000	1,0000	0,0000	31,0466	4,0083	31,0466
E9547 Máquina de solda elétrica transformadora 250 A - 9,20 kW	1,00000000	1,0000	0,0000	0,1096	0,0605	0,1096
TOTAL EQUIPAMENTOS:						31,1562

MÃO DE OBRA	UNID	CONSUMO	SALÁRIO HORA	CUSTO HORÁRIO
P9801 Ajudante	h	0,90000000	11,98	10,78
P9825 Soldador	h	0,90000000	28,16	25,34
TOTAL MÃO DE OBRA:				36,13
Custo Horário da Execução:				67,2822
Produção da Equipe:				1,3372
Custo Unitário da Execução:				50,3150

MATERIAIS	UNID	CONSUMO	VALOR UNITÁRIO	CUSTO UNITÁRIO
M1397 Eletrodo revestido E60XX	kg	1,00000000	20,8000	20,8000
TOTAL MATERIAIS:				20,8000

TRANSPORTE - TEMPO FIXO	UNIDADE	CODIGO	CONSUMO	PREÇO UNITÁRIO	CUSTO UNITÁRIO
M1397 Eletrodo revestido E60XX (Caminhão carroceria com capacidade de 15 t - 188 kW)	t	5914655	0,00100000	23,6083	0,0236
TRANSPORTE - TEMPO FIXO:					0,0236

MOMENTO DE TRANSPORTE	UND	QUANTIDADE	LN		RP		P		CUSTO UNITÁRIO
			DMT	R\$	DMT	R\$	DMT	R\$	

RELATÓRIO ANALÍTICO - COMPOSIÇÕES AUXILIARES



OBRA:	PAVIMENTAÇÃO ASFÁLTICA DE RUAS NO MUNICÍPIO DE COLINAS-MA	DATA: 27/05/2022	L.S. Hora: 112,90%
DESCRIÇÃO:	CONTRATAÇÃO DE EMPRESA ESPECIALIZADA PARA EXECUÇÃO DE PAVIMENTAÇÃO ASFÁLTICA NO POVOADO SERRA DAS CANAS TOMADA DE PREÇOS Nº 002/2022	BDI: 24,23%	L.S. Mês: 70,87%
LOCAL:	PREFEITURA MUNICIPAL DE COLINAS - MA	FONTE:	VERSÃO:
CLIENTE:	PREFEITURA MUNICIPAL DE COLINAS - MA	SICRO:	REF:
EMPRESA:	JET SERV SERVIÇOS, CONSTRUÇÕES E LOCAÇÕES LTDA. CNPJ: 04.664.593/0001-41. End. Avenida Planalto, Nº 12, Sala 06, Bairro do Turu, São Luis - MA CEP: 65.064-020 E-mail: jade.ribeirosz@gmail.com Responsável Técnico: Melquisedek dos Santos Moreira - RNP: 1105117960	SINAPI:	2022/02 SEM DESONERAÇÃO COMPOSIÇÕES PRÓPRIAS

M1397	Eletrodo revestido E60XX (Caminhão carroceria com capacidade de 15 t - 188 kW)	tkm	0,00100000	0,00	0,9100	0,00	0,7300	0,00	0,5900	0,0000
MOMENTO DE TRANSPORTE:										0,0000
Custo Direto Total:										71,1386
VALOR:										71,1400

5914333 - Carga, manobra e descarga de materiais diversos em caminhão carroceria de 15 t - carga e descarga com caminhão guindauto de 20 t.m (t)

EQUIPAMENTOS	QUANT	UTILIZAÇÃO		CUSTO OPERACIONAL		CUSTO HORÁRIO	
		PROD	IMPR	PROD	IMPR		
E9592	Caminhão carroceria com capacidade de 15 t - 188 kW	2,00000000	0,5300	0,4700	220,7168	66,5503	296,5170
E9686	Caminhão carroceria com guindauto com capacidade de 20 t.m - 136 kW	1,00000000	1,0000	0,0000	254,3063	99,3379	254,3063
TOTAL EQUIPAMENTOS:							550,8233

MÃO DE OBRA		UNID	CONSUMO	SALÁRIO HORA	CUSTO HORÁRIO
P9824	Servente	h	1,80000000	10,89	19,60
TOTAL MÃO DE OBRA:					19,60
Custo Horário da Execução:					570,4253
Produção da Equipe:					21,3700
Custo Unitário da Execução:					26,6928
Custo Direto Total:					26,6928
VALOR:					26,6900

MELQUISEDEK DOS SANTOS MOREIRA
CREA-MA 1105117960
Engenheiro Civil

DILCIANA DE JESUS
REIS
COELHO:00738043397

Assinado de forma digital por
DILCIANA DE JESUS REIS
COELHO:00738043397
Dados: 2022.05.26 18:07:04
-03'00'

JETSERV SERVIÇOS, CONSTRUÇÕES E LOCAÇÕES LTDA
Dilciana de Jesus Reis Coelho
CPF: 007.380.433-97
Representante Legal



ORÇAMENTO - CURVA ABC DE SERVIÇOS

OBRA:	PAVIMENTAÇÃO ASFÁLTICA DE RUAS NO MUNICÍPIO DE COLINAS-MA	DATA : 27/05/2022	FORTE	VERSÃO	DATA REF.
DESCRIÇÃO:	CONTRATAÇÃO DE EMPRESA ESPECIALIZADA PARA EXECUÇÃO DE PAVIMENTAÇÃO ASFÁLTICA NO POVOADO SERRA DAS CANAS TOMADA DE PREÇOS Nº 002/2022	BDI : 24,23%	SICRO NOVO	2021/10	02/2022
LOCAL:	PREFEITURA MUNICIPAL DE COLINAS - MA	L.S. Hora: 112,90%	SINAPI	2022/02 SEM DESONERAÇÃO	03/2022
CLIENTE:	PREFEITURA MUNICIPAL DE COLINAS - MA	L.S. Mês: 70,87%	COMPOSIÇÕES PRÓPRIAS		
EMPRESA:	JET SERV SERVIÇOS, CONSTRUÇÕES E LOCAÇÕES LTDA. CNPJ: 04.664.593/0001-41. End. Avenida Planalto, Nº 12, Sala 06, Bairro do Turu, São Luís - MA CEP: 65.064-020 E-mail: jade.ribeirosz@gmail.com Responsável Técnico: Melquisedek dos Santos Moreira - RNP: 1105117960				

CÓDIGO	DESCRIÇÃO	FORTE	TIPO	UNIDADE	QUANTIDADE	PREÇO UNITÁRIO	PREÇO TOTAL	%	ACUMUL. %	CL
COMP-12565774	Aquisição de CAP 50/70	PRÓPRIA	SERVICO	T	26,49	4.817,65	127.619,55	32,94	32,94	A
4011444	Areia asfalto a quente - faixa A - areia comercial	SICRO	SERVICO	t	378,40	148,82	56.313,49	14,54	47,48	A
94287	EXECUÇÃO DE SARJETA DE CONCRETO USINADO, MOLDADA IN LOCO EM TRECHO RETO, 30 CM BASE X 10 CM ALTURA. AF_06/2016	SINAPI	SERVICO	M	800,00	38,93	31.144,00	8,04	55,52	B
COMP-79653442	Aquisição de asfalto diluído tipo CM 30	PRÓPRIA	MATERIAL	t	4,22	6.877,90	29.024,74	7,49	63,01	B
COMP-395295	ADMINISTRAÇÃO DA OBRA	PRÓPRIA	SERVICO	m²	6,00	4.173,94	25.043,64	6,46	69,48	B
COMP-58845858	BARRAÇÃO DE OBRAS	PRÓPRIA	SERVICO	M2	24,00	780,15	18.723,60	4,83	74,31	B
2003377	Meio-fio de concreto - MFC 05 - areia e brita comerciais - fôrma de madeira	SICRO	SERVICO	m	800,00	19,59	15.672,00	4,05	78,36	B
COMP-27502686	TRANSPORTE DE CAP 50/70	PRÓPRIA	SERVICO	T	26,49	503,59	13.340,10	3,44	81,80	C
COMP-80659797	ELABORAÇÃO DE PROJETO EXECUTIVO	PRÓPRIA	GERAL	UNID	1,00	12.642,15	12.642,15	3,26	85,06	C
COMP-69806480	SINALIZAÇÃO HORIZONTAL COM TINTA RETRO REFLETIVA A BASE DE RESINA ACRÍLICA COM MICROESFERAS DE VIDRO	PRÓPRIA	SERVICO	M2	240,00	38,66	9.278,40	2,40	87,46	C
4011219	Base de solo estabilizado granulometricamente sem mistura com material de jazida	SICRO	SERVICO	m³	800,00	11,55	9.240,00	2,39	89,84	C
COMP-80458451	MOBILIZAÇÃO E DESMOBILIZAÇÃO	PRÓPRIA	SERVICO	UNID	1,00	6.226,90	6.226,90	1,61	91,45	C
COMP-25355084	Aquisição de Emulsão asfáltica RR-1C	PRÓPRIA	MATERIAL	t	1,58	3.435,71	5.428,42	1,40	92,85	C
4011209	Regularização do subleito	SICRO	SERVICO	m²	4.000,00	1,08	4.320,00	1,12	93,97	C
COMP-29280296	PLACA INDICATIVA DA OBRA (2,50X5,00)	PRÓPRIA	SERVICO	M2	12,50	321,94	4.024,25	1,04	95,01	C
5914359	Transporte com caminhão basculante de 10 m³ - rodovia em leito natural	SICRO	TRANSPORTE	tkm	3.384,00	1,14	3.857,76	1,00	96,00	C
5502978	Compactação de aterros a 100% do Proctor normal	SICRO	SERVICO	m³	800,00	4,72	3.776,00	0,97	96,98	C
4016007	Escavação e carga de material de jazida com trator de 87 kW e carregadeira de 1,72 m³	SICRO	SERVICO	m³	800,00	4,57	3.656,00	0,94	97,92	C
COMP-59647651	Transporte de asfalto diluído tipo CM-30	PRÓPRIA	SERVICO	T	4,22	503,59	2.125,15	0,55	98,47	C
5213423	Placa modulada em aço nº 18 galvanizado com película retrorrefletiva tipo I + III - confecção	SICRO	SERVICO	m²	3,28	509,39	1.670,80	0,43	98,90	C

000075



ORÇAMENTO - CURVA ABC DE SERVIÇOS

OBRA:	PAVIMENTAÇÃO ASFÁLTICA DE RUAS NO MUNICÍPIO DE COLINAS-MA	DATA : 27/05/2022	FONTE	VERSÃO	DATA REF.
DESCRIÇÃO:	CONTRATAÇÃO DE EMPRESA ESPECIALIZADA PARA EXECUÇÃO DE PAVIMENTAÇÃO ASFÁLTICA NO POVOADO SERRA DAS CANAS TOMADA DE PREÇOS Nº 002/2022	BDI : 24,23%	SICRO NOVO	2021/10	02/2022
LOCAL:	PREFEITURA MUNICIPAL DE COLINAS - MA	L.S. Hora: 112,90%	SINAPI	2022/02 SEM DESONERAÇÃO	03/2022
CLIENTE:	PREFEITURA MUNICIPAL DE COLINAS - MA	L.S. Mês: 70,87%	COMPOSIÇÕES PRÓPRIAS		
EMPRESA:	JET SERV SERVIÇOS, CONSTRUÇÕES E LOCAÇÕES LTDA. CNPJ: 04.664.593/0001-41. End. Avenida Planalto, Nº 12, Sala 06, Bairro do Turu, São Luís - MA CEP: 65.064-020 E-mail: jade.ribeirosz@gmail.com Responsável Técnico: Melquisedek dos Santos Moreira - RNP: 1105117960				

CÓDIGO	DESCRIÇÃO	FONTE	TIPO	UNIDADE	QUANTIDADE	PREÇO UNITÁRIO	PREÇO TOTAL	%	ACUMUL. %	CL
5914389	Transporte com caminhão basculante de 10 m³ - rodovia pavimentada	SICRO	TRANSPORTE	tkm	2.049,36	0,75	1.532,52	0,40	99,30	C
4011352	Imprimação com emulsão asfáltica	SICRO	SERVICO	m²	3.520,00	0,42	1.478,40	0,38	99,68	C
COMP-69793953	Transporte de Emulsão asfáltica (r-1c)	PRÓPRIA	SERVICO	t	1,58	503,59	795,67	0,21	99,88	C
COMP-95442284	LIMPEZA FINAL DA OBRA	PRÓPRIA	SERVICO	M2	479,97	0,94	451,17	0,12	100,00	C

Subtotal até 100,00% 387.384,71

Outros 0,00

Valor total do Orçamento 387.384,71

MELQUISEDEK DOS SANTOS MOREIRA
CREA-MA 1105117960
Engenheiro Civil

DILCIANA DE JESUS
REIS

COELHO:00738043397

Assinado de forma digital por
DILCIANA DE JESUS REIS
COELHO:00738043397
Dados: 2022.05.26 18:05:20 -03'00'

JETSERV SERVIÇOS, CONSTRUÇÕES E LOCAÇÕES LTDA
Dilciana de Jesus Reis Coelho
CPF: 007.380.433-97
Representante Legal

97.000.000



CRONOGRAMA FÍSICO-FINANCEIRO

OBRA:	PAVIMENTAÇÃO ASFÁLTICA DE RUAS NO MUNICÍPIO DE COLINAS-MA	DATA : 27/05/2022	FONTE	VERSÃO	DATA REF.
DESCRIÇÃO:	CONTRATAÇÃO DE EMPRESA ESPECIALIZADA PARA EXECUÇÃO DE PAVIMENTAÇÃO ASFÁLTICA NO POVOADO SERRA DAS CANAS TOMADA DE PREÇOS Nº 002/2022	BDI : 24,23%	SICRO NOVO	2021/10	02/2022
LOCAL:	PREFEITURA MUNICIPAL DE COLINAS - MA	L.S. Hora: 112,90%	SINAPI	2022/02 SEM DESONERAÇÃO	03/2022
CLIENTE:	PREFEITURA MUNICIPAL DE COLINAS - MA	L.S. Mês: 70,87%	COMPOSIÇÕES PRÓPRIAS		
EMPRESA:	JET SERV SERVIÇOS, CONSTRUÇÕES E LOCAÇÕES LTDA. CNPJ: 04.664.593/0001-41. End. Avenida Planalto, Nº 12, Sala 06, Bairro do Turu, São Luís - MA CEP: 65.064-020 E-mail: jade.ribeirosz@gmail.com Responsável Técnico: Melquisedek dos Santos Moreira - RNP: 1105117960				

ITEM	DESCRIÇÃO	VALOR (R\$)	MÊS 1	MÊS 2	MÊS 3	MÊS 4	MÊS 5	MÊS 6	Total parcela
1	ELABORAÇÃO DE PROJETO EXECUTIVO	12.642,15	100,00 %						100,00 %
			12.642,15						12.642,15
2	SERVIÇOS PRELIMINARES	54.018,39	20,00 %	10,00 %	10,00 %	20,00 %	20,00 %	20,00 %	100,00 %
			10.803,68	5.401,84	5.401,84	10.803,68	10.803,68	10.803,67	54.018,39
3	TERRAPLENAGEM	24.849,76	50,00 %	50,00 %					100,00 %
			12.424,88	12.424,88					24.849,76
4	PAVIMENTAÇÃO EM AAUQ (5 CM)	237.658,04		25,00 %	25,00 %	25,00 %	25,00 %		100,00 %
				59.414,51	59.414,51	59.414,51	59.414,51		237.658,04
5	DRENAGEM SUPERFICIAL	46.816,00			25,00 %	25,00 %	25,00 %	25,00 %	100,00 %
					11.704,00	11.704,00	11.704,00	11.704,00	46.816,00
6	SINALIZAÇÃO VERTICAL	1.670,80						100,00 %	100,00 %
								1.670,80	1.670,80
7	SINALIZAÇÃO HORIZONTAL	9.278,40						100,00 %	100,00 %
								9.278,40	9.278,40
8	LIMPEZA GERAL	451,17						100,00 %	100,00 %
								451,17	451,17
			35.870,71	77.241,23	76.520,35	81.922,19	81.922,19	33.908,04	
			35.870,71	113.111,94	189.632,29	271.554,48	353.476,67	387.384,71	387.384,71

MELQUISEDEK DOS SANTOS MOREIRA
CREA-MA 1105117960
Engenheiro Civil

DILCIANA DE JESUS REIS
COELHO:00738043397
Assinado de forma digital por
DILCIANA DE JESUS REIS
COELHO:00738043397
Dados: 2022.05.26 18:06:38 -03'00'
JETSERV SERVIÇOS, CONSTRUÇÕES E LOCAÇÕES LTDA
Dilciana de Jesus Reis Coelho
CPF: 007.380.433-97
Representante Legal

COMPOSIÇÃO DO BDI

	OBRA:	PAVIMENTAÇÃO ASFÁLTICA DE RUAS NO MUNICÍPIO DE COLINAS-MA	DATA: 27/05/2022	L.S. Hora: 112,90%	
	DESCRIÇÃO:	CONTRATAÇÃO DE EMPRESA ESPECIALIZADA PARA EXECUÇÃO DE PAVIMENTAÇÃO ASFÁLTICA NO POVOADO SERRA DAS CANAS TOMADA DE PREÇOS Nº 002/2022	BDI: 24,23%	L.S. Mês: 70,87%	
	LOCAL:	PREFEITURA MUNICIPAL DE COLINAS - MA	FONTE	VERSÃO	REF.
	CLIENTE:	PREFEITURA MUNICIPAL DE COLINAS - MA	SICRO	2021/10	02/2022
	EMPRESA:	JET SERV SERVIÇOS, CONSTRUÇÕES E LOCAÇÕES LTDA. CNPJ: 04.664.593/0001-41. End. Avenida Planalto, Nº 12, Sala 06, Bairro do Turu, São Luís - MA CEP: 65.064-020 E-mail: jade.ribeirosz@gmail.com Responsável Técnico: Melquisedek dos Santos Moreira - RNP: 1105117960	SINAPI	2022/02 SEM DESONERAÇÃO	03/2022
			COMPOSIÇÕES PRÓPRIAS		

COD	DESCRIÇÃO	%
DESPESAS INDIRETAS		
AC	Administração Central	3,80
G	Seguro/Garantia	0,48
R	Risco	0,97
DF	Despesas Financeiras	1,11
L	Lucro	6,64
TOTAL		13,00
I IMPOSTOS		
CP	PIS, COFINS E ISSQN	8,65
CPRB	Tributos (Contribuição Previdenciária sobre a Receita Bruta - 0% ou 4,5% - Desoneração)	0,00
TOTAL		8,65

BDI = 24,23%

$$(1+AC+R+G)*(1+DF)*(1+L)/(1-I)-1$$

MELQUISEDEK DOS SANTOS MOREIRA
CREA-MA 1105117960
Engenheiro Civil

DILCIANA DE JESUS
REIS
COELHO:00738043397

Assinado de forma digital por
DILCIANA DE JESUS REIS
COELHO:00738043397
Dados: 2022.05.26 18:06:14
-03'00'

JETSERV SERVIÇOS, CONSTRUÇÕES E LOCAÇÕES LTDA
Dilciana de Jesus Reis Coelho
CPF: 007.380.433-97
Representante Legal

TABELA DE ENCARGOS SOCIAIS

000079



OBRA:	PAVIMENTAÇÃO ASFÁLTICA DE RUAS NO MUNICÍPIO DE COLINAS-MA	DATA: 27/05/2022	L.S. Hora: 112,90%
DESCRIÇÃO:	CONTRATAÇÃO DE EMPRESA ESPECIALIZADA PARA EXECUÇÃO DE PAVIMENTAÇÃO ASFÁLTICA NO POVOADO SERRA DAS CANAS TOMADA DE PREÇOS Nº 002/2022	BDI: 24,23%	L.S. Mês: 70,87%
LOCAL:	PREFEITURA MUNICIPAL DE COLINAS - MA	FORNTE	VERSÃO
CLIENTE:	PREFEITURA MUNICIPAL DE COLINAS - MA	SICRO	2021/10
EMPRESA:	JET SERV SERVIÇOS, CONSTRUÇÕES E LOCAÇÕES LTDA. CNPJ: 04.664.593/0001-41. End. Avenida Planalto, Nº 12, Sala 06, Bairro do Turu, São Luís - MA CEP: 65.064-020 E-mail: jade.ribeirosz@gmail.com Responsável Técnico: Melquisedek dos Santos Moreira - RNP: 1105117960	SINAPI	2022/02 SEM DESONERAÇÃO
			COMPOSIÇÕES PRÓPRIAS
			REF.
			02/2022
			03/2022

COD	DESCRIÇÃO	HORA %	MÊS %
A	GRUPO A		
A1	INSS	20,00	20,00
A2	SESI	1,50	1,50
A3	SENAI	1,00	1,00
A4	INCRA	0,20	0,20
A5	SEBRAE	0,60	0,60
A6	Salário Educação	2,50	2,50
A7	Seguro Contra Acidentes de Trabalho	3,00	3,00
A8	FGTS	8,00	8,00
A9	SECONCI	1,00	1,00
	TOTAL	37,80	37,80

B	GRUPO B		
B1	Repouso Semanal Remunerado	17,87	0,00
B2	Feriados	3,95	0,00
B3	Auxílio - Enfermidade	0,85	0,66
B4	13º Salário	10,84	8,33
B5	Licença PaternidadeE	0,07	0,06
B6	Faltas Justificadas	0,72	0,56
B7	Dias de Chuvas	1,48	0,00
B8	Auxílio Acidente de Trabalho	0,10	0,08
B9	Férias Gozadas	9,13	7,02
B10	Salário Maternidade	0,03	0,02
	TOTAL	45,04	16,73

C	GRUPO C		
C1	Aviso Prévio Indenizado	4,49	3,46
C2	Aviso Prévio Trabalhado	0,11	0,08
C3	Férias Indenizadas	4,54	3,49
C4	Depósito Rescisão Sem Justa Causa	3,11	2,39
C5	Indenização Adicional	0,38	0,29
	TOTAL	12,63	9,71

D	GRUPO D		
D1	Reincidência de Grupo A sobre Grupo B	17,03	6,32
D2	Reincidência de Grupo A sobre Aviso Prévio Trabalhado e Reincidência do FGTS sobre Aviso Prévio Indenizado	0,40	0,31
	TOTAL	17,43	6,63

Horista = 112,90%
Mensalista = 70,87%

A + B + C + D

MELQUISEDEK DOS SANTOS MOREIRA
CREA-MA 1105117960
Engenheiro Civil

DILCIANA DE JESUS REIS
Assinado de forma digital por DILCIANA DE JESUS REIS
COELHO:00738043397
Dados: 2022.05.26 18:05:50 -03'00'
JETSERV SERVIÇOS, CONSTRUÇÕES E LOCAÇÕES LTDA
Dilciana de Jesus Reis Coelho
CPF: 007.380.433-97
Representante Legal

À COMISSÃO PERMANENTE DE LICITAÇÃO
PREFEITURA MUNICIPAL DE BURITIRANA / MA
REF.: TOMADA DE PREÇOS Nº 010/2022 – CPL

PROPOSTA DE PREÇOS

A empresa RAIMUNDO ERISVALDO BUENO LIMA, com sede na cidade de Gonçalves Dias à Rua Almir Assis, n.º10, inscrita no CNPJ/MF sob o número 18.482.971/0001-80, neste ato representada por RAIMUNDO ERISVALDO BUENO LIMA, portador do CPF n.º 001.290.723-54 e R.G. n.º 0168410320001-44, abaixo assinado, propõe à Secretaria Municipal de Infraestrutura os preços infra discriminados para a recuperação de estradas vicinais no município de Buritirana - MA, objeto da **TOMADA DE PREÇOS Nº 010/2022 - CPL**:

- a) O preço da proposta é de **R\$ 461.302,53 (QUATROCENTOS E SESSENTA E UM MIL, TREZENTOS E DOIS REIAS E CINQUENTA E TRÊS CENTAVOS)**.
- b) Prazo de validade da proposta, que não poderá ser inferior a 60 (sessenta) dias, contados a partir da data de abertura da licitação;
- c) O prazo para execução dos serviços será de acordo com o cronograma físico-financeiro do projeto básico/executivo da obra.

Gonçalves Dias, Ma / 06 de dezembro de 2022

BL CONSTRUTORA
CNPJ: 18.482.971/0001-80
RAIMUNDO ERISVALDO BUENO LIMA
CNPJ: 18.482.971/0001-80
CPF: 001.290.723-54

PREFEITURA MUNICIPAL DE BURITIRANA - MA

OBRA: RECUPERAÇÃO DE ESTRADAS VICINAIS NO MUNICIPIO DE BURITIRANA - MA

REFERÊNCIA: SICRO DNIT ABR/2022 - SINAPI AGO/2022 - SEM DESONERAÇÃO

PLANILHA RESUMO

PLANILHA RESUMO		
META	DESCRIÇÃO	VALOR
1.0	PROJETO EXECUTIVO	R\$ 13.448,28
2.0	OBRA: RECUPERAÇÃO DE ESTRADAS VICINAIS NO MUNICIPIO DE BURITIRANA - MA	R\$ 447.854,25
TOTAL GERAL DA PLANILHA		R\$ 461.302,53

R\$	461.302,53	QUATROCENTOS E SESSENTA E UM MIL, TREZENTOS E DOIS REAIS E CINQUENTA E TRÊS CENTAVOS
-----	------------	--

BL

BL CONSTRUTORA
CNPJ 18.462.971/0001-80

02/02/22

PREFEITURA MUNICIPAL DE BURITIRANA - MA
 OBRA: RECUPERAÇÃO DE ESTRADAS VICINAIS NO MUNICÍPIO DE BURITIRANA - MA
 REFERÊNCIA: SICRO DNIT ABR/2022 - SINAPI AGO/2022 - SEM DESONERAÇÃO

PLANILHA ORÇAMENTÁRIA

ITEM	DISCRIMINAÇÃO DOS SERVIÇOS	UNIDADE	QUANTIDADE	CÓDIGO DE SERVIÇO SICRO DNIT	PREÇO UNITÁRIO SEM BDI	PREÇO UNITÁRIO COM BDI	PREÇO TOTAL
1.0	SERVIÇOS INICIAIS						R\$ 61.803,57
1.1	ELABORAÇÃO DE PROJETO EXECUTIVO	UN	1,00	COMPOSIÇÃO PRÓPRIA		R\$ 13.448,28	R\$ 13.448,28
1.2	PLACA INDIVIDUALIZADA DA OBRA	M2	4,50	GPU-01	R\$ 522,58	R\$ 627,10	R\$ 2.821,95
1.3	MOBILIZAÇÃO E DESMOBILIZAÇÃO DE EQUIPAMENTO	UN	2,00	GPU-02	R\$ 3.833,04	R\$ 4.599,65	R\$ 9.199,30
1.4	BARRACÃO DE OBRAS	M2	10,50	GPU-03	R\$ 827,57	R\$ 993,08	R\$ 10.427,34
1.5	ADMINISTRAÇÃO LOCAL	MÊS	5,00	GPU-04	R\$ 4.186,12	R\$ 5.023,34	R\$ 25.116,70
2.0	SERVIÇOS DE TERRAPLANAGEM						R\$ 162.343,62
2.1	ESCAVAÇÃO, CARGA E TRANSPORTE DE MATERIAL DE 1ª CATEGORIA - DNIT DE 1.000 A 1.200 M - CAMINHO DE SERVIÇO EM LEITO NATURAL - COM ESCAVADEIRA E CAMINHÃO BASCULANTE DE 34 M3	M3	8.600,00	5502114	R\$ 8,09	R\$ 9,71	R\$ 83.506,00
2.2	DESM. DEST. LIMPEZA ÁREAS C/ ARV. DIAM. ATÉ 0,15	M2	25.800,00	5502700	R\$ 0,49	R\$ 0,59	R\$ 15.222,00
2.3	TRANSPORTE COM CAMINHÃO BASCULANTE DE 10 M3 - RODOVIA EM REVESTIMENTO PRIMÁRIO - EXPURGO	TDM	10.170,36	5914374	R\$ 0,97	R\$ 1,16	R\$ 11.797,62
2.4	RECONFOMAÇÃO DA PLATAFORMA	M2	43.000,00	4815598	R\$ 0,08	R\$ 0,11	R\$ 4.730,00
2.5	COMPACTAÇÃO DE ATERRO A 100% DO PROCTOR NORMAL	M3	8.600,00	5502978	R\$ 4,57	R\$ 5,48	R\$ 47.128,00
3.0	SERVIÇOS DE REVESTIMENTO PRIMÁRIO						R\$ 139.561,66
3.1	LIMPEZA MECANIZADA DA CAMADA VEGETAL DA JAZIDA/ RETIRADA DE EXPURGO	M2	10.000,00	5502885	R\$ 0,45	R\$ 0,54	R\$ 5.400,00
3.2	EXPURGO DE JAZIDA	M3	3.000,00	5502886	R\$ 2,54	R\$ 3,05	R\$ 9.150,00
3.3	ESCAVAÇÃO E CARGA DE MATERIAL DE JAZIDA	M3	8.600,00	4016008	R\$ 3,67	R\$ 4,40	R\$ 37.840,00
3.4	TRANSPORTE COM CAMINHÃO BASCULANTE DE 10 M3 - RODOVIA EM REVESTIMENTO PRIMÁRIO	TDM	34.520,40	5914374	R\$ 0,97	R\$ 1,16	R\$ 40.043,66
3.5	COMPACTAÇÃO DE ATERRO A 100% DO PROCTOR NORMAL	M3	8.600,00	5502978	R\$ 4,57	R\$ 5,48	R\$ 47.128,00
4.0	SERVIÇOS DE DRENAGEM						R\$ 89.843,68
4.1	CORPO B57C D= 1,00 M	M	48,00	804286	R\$ 706,13	R\$ 847,36	R\$ 40.673,28
4.2	BOCA B57C D= 1,00 M	UN	16,00	804383	R\$ 2.560,96	R\$ 3.073,15	R\$ 49.170,40
5.0	RECUPERAÇÃO DE ÁREAS DEGRADADAS						R\$ 8.500,00
5.1	RECUPERAÇÃO DE DANOS FÍSICOS AO MEIO AMBIENTE	M2	10.000,00	GPU-05	R\$ 0,71	R\$ 0,85	R\$ 8.500,00
TOTAL DA PLANILHA							R\$ 462.302,53
QUATROCENTOS E SESSENTA E UM MIL, TREZENTOS E DOIS REAIS E CINQUENTA E TRÊS CENTAVOS							

BL

A

B

C

BL CONSTRUTORA
 CNPJ 18.482.971/0001-80

03/22

PREFEITURA MUNICIPAL DE BURITIRANA - MA

OBRA: RECUPERAÇÃO DE ESTRADAS VICINAIS NO MUNICÍPIO DE BURITIRANA - MA

MEMÓRIA DE CÁLCULO

MECHOR	POUNDO ANICO	EXTENSÃO	=	8.600,00	M
--------	--------------	----------	---	----------	---

DADOS		
ESTENSÃO TOTAL (M)	=	8.600,00
LARGURA MÉDIA (M)	=	5,00
SUB - BASE (M)	=	0,20
BASE	=	0,20
DMT MAT. JAZIDA - ATERRO	=	2,23
DMT MAT. JAZIDA - CASCALHO	=	2,19
EMPOLAMENTO	=	1,20
PESO ESPECÍFICO LATERITA	=	1,50

1.0 SERVIÇOS INICIAIS

1.1 PLACA INDICATIVA DA OBRA

3,00

X

QUANT.

1,50

=

1,00

4,50 M

1.2 MOBILIZAÇÃO E DESMOBILIZAÇÃO DE EQUIPAMENTO

=

2,00 UN

1.3 BARRACÃO DE OBRAS

COMPRIMENTO (M)

3,50

X

LARGURA (M)

3,00

=

10,50 M2

1.4 ADMINISTRAÇÃO LOCAL

=

5,00 MÊS

2.0 SERVIÇOS DE TERRAPLANAGEM

2.1 ESCAVAÇÃO E CARGA DE MATERIAL DE JAZIDA

VOLUME EXTRAÍDO DO QUADRO DE CURAÇÃO

=

8.600,00 M3

2.2 DESM. DEST. LIMPEZA ÁREAS C/ ARV. DIAM. ATÉ 0,15 M

COMPRIMENTO (M)

8.600,00

X

LARGURA (M)

3,00

=

25.800,00 M2

2.3 TRANSPORTE COM CAMINHÃO BASCULANTE DE 10 M3 - RODOVIA EM REVESTIMENTO PRIMÁRIO - EXPURGO

LIMPEZA (M2)

25.800,00

X

ESPESSURA (M)

0,10

=

BOTA - FORA (M3)

2.580,00

BOTA - FORA (M3)

25.800,00

X

PESO ESPECIFICO

1,50

=

BOTA - FORA (M3)

3.870,00

BOTA - FORA (M3)

3.870,00

X

DMT - BOTA FORA

2,19

X

EMPOLAMENTO

1,20

=

10.170,36 TKM

PREFEITURA MUNICIPAL DE BURITIRANA - MA
 OBRA: RECUPERAÇÃO DE ESTRADAS VICINAIS NO MUNICÍPIO DE BURITIRANA - MA

MEMÓRIA DE CÁLCULO

2.4	RECONFORMAÇÃO DA PLATAFORMA					
	COMPRIMENTO (M)		LARGURA (M)	=		
	8.600,00	X	5,00	=		43.000,00 M2
2.5	COMPACTAÇÃO DE ATERRO A 100% DO PROCTOR NORMAL					
	VOLUME EXTRAÍDO DO QUADRO DE CUBAÇÃO			=		8.600,00 M3
3.0 SERVIÇOS DE REVESTIMENTO PRIMÁRIO						
3.1	LIMPEZA SUPERFICIAL DA ÁREA DE JAZIDA					
	COMPRIMENTO (M)		LARGURA (M)	=		
	100,00	X	100,00	=		10.000,00 M2
3.2	EXPURGO DE MATERIAL DE JAZIDA					
	ÁREA (M2)		ESPESSURA (M)	=		
	10.000,00	X	0,30	=		3.000,00 M3
3.3	ESCAVAÇÃO E CARGA DE MATERIAL DE JAZIDA					
	ÁREA (M2)		ESPESSURA (M)	=		
	43.000,00	X	0,20	=		8.600,00 M3
3.4	TRANSPORTE COM CAMINHÃO BASCULANTE DE 10 M3 - RODOVIA EM REVESTIMENTO PRIMÁRIO					
	ESCAVAÇÃO E CARGA (M3)		PESO ESPECÍFICO	X	DMT JAZIDA	
	8.600,00	X	1,50	X	2,23	
				X	EMPOLAMENTO	
					1,20	= 34.520,40 M3
3.5	COMPACTAÇÃO DE ATERRO A 100% DO PROCTOR NORMAL					
	ÁREA (M2)		ESPESSURA (M)	=		
	43.000,00	X	0,20	=		8.600,00 M3

4.0 SERVIÇOS DE DRENAGEM

4.1	CORPO BSTC D = 1,00 M				
	COMPRIMENTO	=	6,00 M		
	QUANTIDADE DE BUEIROS	=	8,00 UN		
	CORPO DE BUEIRO	=	48,00 M		

4.2	BOCA BSTC D = 1,00 M				
	Nº DE BUEIROS	=	1,00 UN		
	QUANTIDADE DE BOCAS/ BUEIRO	=	16,00 UN		
	BOCAS	=	16,00 UN		

5.0 RECUPERAÇÃO DE ÁREAS DEGRADADAS

5.1	REPARAÇÃO DE DANOS FÍSICOS AO MEIO AMBIENTE				
	COMPRIMENTO (M)		LARGURA (M)		ÁREA DA JAZIDA (M2)
	100,00	X	100,00		10.000,00 M2

05/27

PREFEITURA MUNICIPAL DE BURITIRANA - MA

OBRA: RECUPERAÇÃO DE ESTRADAS VICINAIS NO MUNICÍPIO DE BURITIRANA - MA

COMPOSIÇÃO DE BDI

Base de cálculo do ISS da Prefeitura: 100%

Orçamento NÃO DESONERADO

1.0	CUSTOS INDIRETOS	3,87%
1.1	Administração Central	2,70%
1.2	Seguros	0,20%
1.3	Riscos	0,77%
1.4	Garantia	0,20%
2.0	Despesas Financeiras	0,99%
3	Lucro	4,50%
3.1	Lucro	4,50%
4.0	TRIBUTOS	8,65%
4.1	PIS	0,65%
4.2	COFINS	3,00%
4.3	ISSQN	5,00%
4.4	CPRB	0,00%
TAXA TOTAL DE BDI		20,00%

Fonte da composição, valores de referência e fórmula do BDI segundo Acórdão 2622/2013 do Tribunal de Contas da União – TCU, sendo feito o cálculo do BDI da seguinte maneira:

$$BDI = (((1+AC+S+R+G) \times (1+DF) \times ((1+L)/(1-I))) - 1)$$



BL CONSTRUTORA

18.462.971/0001-80

PREFEITURA MUNICIPAL DE BURITIRANA - MA

OBRA: RECUPERAÇÃO DE ESTRADAS VICINAIS NO MUNICÍPIO DE BURITIRANA - MA

COMPOSIÇÃO DE BDI

	limite do TCU
AC - Administração Central	5,50%
S - Seguro	0,50%
R - Riscos	1,27%
G - Garantia	0,50%
DF - Despesas Financeiras	1,39%
L - Taxa de Lucro/Remuneração	8,96%
I - Incidência de Impostos (PIS(0,65%), COFINS(3%), ISS(MUN.), CPRB (2%))	CPRB a partir nov/15 - 4,50%
BDI PARA RODOVIAS SEM CPRB	24,23%
BDI PARA OBRAS PREDIAIS SEM CPRB	25,00%
BDI PARA OBRAS DE SANEAMENTO SEM CPRB	26,44%

BL

PREFEITURA MUNICIPAL DE BURITIRANA - MA

OBRA: RECUPERAÇÃO DE ESTRADAS VICINAIS NO MUNICÍPIO DE BURITIRANA - MA

ENCARGOS SOCIAIS

DISCRIMINAÇÃO	HORISTA MENSALISTA	
	%	%
GRUPO A		
A1 INSS	20,00	20,00
A2 SESI	1,50	1,50
A3 SENAI	1,00	1,00
A4 INCRA	0,20	0,20
A5 SEBRAE	0,60	0,60
A6 Salário Educação	2,50	2,50
A7 Seguro Contra Acidentes de Trabalho	3,00	3,00
A8 FGTS	8,00	8,00
A9 SECONCI	1,00	1,00
A Total dos Encargos Sociais Básicos	37,80	37,80
GRUPO B		
B1 Repouso Semanal Remunerado	17,87	0,00
B2 Feriados	3,95	0,00
B3 Auxílio - Enfermidade	0,85	0,66
B4 13º Salário	10,84	8,33
B5 Licença Paternidade	0,07	0,06
B6 Faltas Justificadas	0,72	0,56
B7 Dias de Chuva	1,48	0,00
B8 Auxílio Acidente de Trabalho	0,10	0,08
B9 Férias Gozadas	9,13	7,02
B10 Salário Maternidade	0,03	0,02
B Total dos Encargos Sociais que recebem incidências de A	45,04	16,73
GRUPO C		
C1 Aviso Prévio Indenizado	4,49	3,46
C2 Aviso Prévio Trabalhado	0,11	0,08
C3 Férias Indenizadas	4,54	3,49
C4 Depósito Rescisão Sem Justa Causa	3,11	2,39
C5 Indenização Adicional	0,38	0,29
C Total de Encargos Sociais que não recebem incidências de A	12,63	9,71



BL CONSTRUTORA

18.482.971/0001-80

PREFEITURA MUNICIPAL DE BURITIRANA - MA

OBRA: RECUPERAÇÃO DE ESTRADAS VICINAIS NO MUNICIPIO DE BURITIRANA - MA

ENCARGOS SOCIAIS

GRUPO D			
D1	Reincidência de Grupo A sobre Grupo B	17,03	6,32
	Reincidência de Grupo A Aviso Prévio Trabalhado e		
	Reincidência do FGTS sobre Aviso Prévio Indenizado	0,40	0,31
D2			
D	Total de Reincidências de um grupo sobre o outro	17,43	6,63
TOTAL (A+B+C+D)		112,90	70,87

BL CON

09/27



BL CONSTRUTORA

18.462.971/0001-80

PREFEITURA MUNICIPAL DE BURITIRANA - MA

OBRA: RECUPERAÇÃO DE ESTRADAS VICINAIS NO MUNICÍPIO DE BURITIRANA - MA

REFERÊNCIA: SICRO DNIT ABR/2022 - SINAPI AGO/2022 - SEM DESONERAÇÃO

COMPOSIÇÕES ANALÍTICAS

META 01 - ELABORAÇÃO DE PROJETO EXECUTIVO						
META 01 PROJETO TÉCNICO EXECUTIVO						UN
CÓDIGO	BANCO	DESCRIÇÃO	UNIDADE	QUANTIDADE	VALOR UNIT.	TOTAL
CUSTOS COM RECURSOS HUMANOS						
34780	SINAPI	Engenheiro chefe - coordenador	h	27,0000	114,39	3.088,53
EQUIPE TÉCNICA						
2359	SINAPI	Técnico cadista	h	28,3000	19,84	561,47
34780	SINAPI	Engenheiro civil	h	27,0000	114,39	3.088,53
532	SINAPI	Auxiliar técnico	h	29,2000	22,50	657,00
7592	SINAPI	Topógrafo	h	29,2000	26,48	773,22
244	SINAPI	Auxiliar topografia	h	29,2000	11,90	347,48
CUSTOS DE TRABALHOS DE CAMPO						
92138	SINAPI	Caminhoneiro	h	26,0057	89,23	2.498,95
CUSTOS COM MATERIAL E EQUIPAMENTO						
E9507	SICRO3	Plotagem fis A2	un	8,0000	17,10	136,80
7247	SINAPI	Locação de teodolito eletrônico	h	24,4100	2,25	54,92
CUSTO COM RECURSOS HUMANOS + CUSTO C/ TRABALHO DE CAMPO + CUSTO C/ EQUIPAMENTO S/ BDI						11.206,90
CUSTO COM RECURSOS HUMANOS + CUSTO C/ TRABALHO DE CAMPO + CUSTO C/ EQUIPAMENTO C/ BDI						13.448,28
CUSTO TOTAL						13.448,28

CPU - 01 PLACA INDICATIVA DA OBRA						
						M2
CÓDIGO	BANCO	DESCRIÇÃO	UNIDADE	QUANTIDADE	VALOR UNIT.	TOTAL
MÃO - DE - OBRA						
88262	SINAPI	Carpinteiro de formas com encargos complementares	h	0,7000	21,08	14,76
88316	SINAPI	Servente com encargos complementares	h	0,7000	16,27	11,39
MATERIAL						
4417	SINAPI	Sarrafo de madeira não aparelhada *2,5 x 7* cm, maçaranduba, angelim ou equivalente da região	m	1,0000	8,05	8,05
4491	SINAPI	Pontalete de madeira não aparelhada *7,5 x 7,5* cm (3 x 3") pinus, mista ou equivalente da região	m	3,6000	11,01	39,64
4813	SINAPI	Placa de obra (para construção civil) em chapa galvanizada *N. 22*, adesivada, de *2,0 x 1,125* m	m2	1,0000	445,00	445,00
5075	SINAPI	Prego de aço polido com cabeça 18 x 30 (2 3/4 x 10)	kg	0,1500	24,92	3,74
CUSTO TOTAL						522,58

PREFEITURA MUNICIPAL DE BURITIRANA - MA

OBRA: RECUPERAÇÃO DE ESTRADAS VICINAIS NO MUNICÍPIO DE BURITIRANA - MA

REFERÊNCIA: SICRO DNIT ABR/2022 - SINAPI AGO/2022 - SEM DESONERAÇÃO

COMPOSIÇÕES ANALÍTICAS

BANCO	CODIGO	DESCRIÇÃO	QTD	UNID	VALOR UNIT	VALOR TOTAL	UNID	CUSTO TOTAL
SICRO	E982	Talão sobre cabos com bitola - 90 bu	1,00	ca	399,32	399,32		399,32
SICRO	E957	Trator agrícola sobre pneus - 77 bu	1,00	ca	399,32	399,32		399,32
SICRO	E924	Motocicleta - 93 bu	1,00	ca	798,64	798,64		798,64
SICRO	E988	Cargueira de pneus com capacidade de 1,72 m ³ - 213 bu	1,00	ca	399,32	399,32		399,32
SICRO	E985	Roller compactador pé de cavalo vibratório autopropulsado com pneus de 11,61 - 82 bu	1,00	ca	399,32	399,32		399,32
SICRO	E959	Canhão lavante com capacidade de 10 m ³ - 188 bu	2,00	ca	790,96	790,96		790,96
SICRO	E951	Canhão lavante com capacidade de 10.000 l - 188 bu	2,00	ca	345,50	345,50		345,50
SICRO	E925	Escavadeira hidráulica sobre esteira com capacidade de 1,56 m ³ - 118 bu	1,00	ca	798,64	798,64		798,64
							CASO TOTAL	3.423,04

CPU - 03 BARRAÇÃO DE OBRAS

CODIGO	BANCO	DESCRIÇÃO	UNIDADE	QUANTIDADE	VALOR UNIT.	TOTAL
MÃO - DE - OBRA						
88262	SINAPI	Carpinteiro de formas com encargos complementares	h	3,0000	21,08	63,24
88309	SINAPI	Pedreiro com encargos complementares	h	3,0000	21,34	64,02
88316	SINAPI	Servente com encargos complementares	h	2,0000	16,27	32,54
MATERIAL						
6189	SINAPI	Tabua de madeira não aparelhada *2,5 x 30* cm, cedrinho ou equivalente da região	m	2,0000	30,52	61,04
35274	SINAPI	Pilar de madeira não aparelhada *10 x 10* cm, maçaranduba, angelim ou equivalente da região	m	2,0000	56,33	112,66
20213	SINAPI	viga de madeira aparelhada *6 x 12* cm, maçaranduba, angelim ou equivalente da região	m	1,0000	28,60	28,60
7213	SINAPI	Telha de fibrocimento ondulada e = 4 mm, de 2,44 x 0,50 m (sem amianto)	m ²	2,0000	26,58	53,16
6212	SINAPI	Tabua de madeira não aparelhada *2,5 x 30* cm, pinus, mista ou equivalente da região	m	1,1000	18,25	20,08
4721	SINAPI	Pedra britada N. 1 (9,5 a 19 mm) posto pedreira/fornecedor, sem frete	m ³	1,0500	74,30	78,02
1379	SINAPI	Cimento portland composto CP II - 32	kg	30,0000	0,90	27,00
5061	SINAPI	Prego de aço polido com cabeça 18 x 27 (2 1/2 x 10)	kg	1,4500	24,50	35,53
4460	SINAPI	Sarrafo de madeira não aparelhada *2,5 x 10* cm, maçaranduba, angelim ou equivalente da região	m	4,0000	10,44	41,76

31/27



BL CONSTRUTORA

18.482.971/0001-80

PREFEITURA MUNICIPAL DE BURITIRANA - MA
 OBRA: RECUPERAÇÃO DE ESTRADAS VICINAIS NO MUNICIPIO DE BURITIRANA - MA
 REFERÊNCIA: SICRO DNIT ABR/2022 - SINAPI AGO/2022 - SEM DESONERAÇÃO

COMPOSIÇÕES ANALÍTICAS

367	SINAPI	Areia grossa - posto jazida/fornecedor (retirado na jazida, sem transporte)	m3	0,2000	68,38	13,68
1347	SINAPI	Chapa/painel de madeira compensada plastificada (madeirite plastificado) para forma de concreto, de 2200 x 1100 mm, e = 12 mm	un	2,0000	76,04	152,08
20247	SINAPI	Prego de aço polido com cabeça 15 x 15 (1 1/4 x 13)	kg	1,6000	27,60	44,16
CUSTO TOTAL						827,57

CPU - 04 ADMINISTRAÇÃO DA OBRA

CÓDIGO	BANCO	DESCRIÇÃO	UNIDADE	QUANTIDADE	VALOR UNIT.	MÊS TOTAL
PESSOAL TÉCNICO E ADMINISTRATIVO						
93565	SINAPI	Engenheiro civil de obra junior com encargos complementares	mês	0,1800	18.083,77	3.255,08
93572	SINAPI	Encarregado geral de obras com encargos complementares	mês	0,1800	5.172,43	931,04
CUSTO TOTAL						4.186,12

5502134 Escavação, carga e transporte de material de 1ª categoria - DMT de 1.000 a 1.200 m - caminho de serviço em leito natural - com escavadeira e caminhão basculante de 14 m³

CÓDIGO	EQUIPAMENTOS	QUANTIDADE	UTILIZAÇÃO		CUSTO OPERACIONAL		CUSTO HORÁRIO TOTAL
			OPERATIVA	IMPRODUTIVA	OPERATIVA	IMPRODUTIVA	
E9667	Caminhão basculante com capacidade de 14 m³ - 188 kW	5,0000	0,9600	0,0400	299,9922	86,0986	1.457,1823
E9515	Escavadeira hidráulica sobre esteiras com caçamba com capacidade de 1,56 m³ - 118 kW	1,0000	1,0000	0,0000	338,8912	149,1744	338,8912
CUSTO HORÁRIO DE EQUIPAMENTOS							1.796,0735

CÓDIGO	MÃO DE OBRA	QUANTIDADE	UNIDADE	CUSTO HORÁRIO	HORÁRIO TOTAL
P9824	Servente	1,0000	h	18,0798	18,0798
				CUSTO HORÁRIO DE MÃO DE OBRA	18,0798
				CUSTO HORÁRIO DE EXECUÇÃO	1.814,1533
				PRODUÇÃO DE EQUIPE	230,1900
				CUSTO UNITÁRIO DE EXECUÇÃO	7,8811
				CUSTO DO FIC	0,2099
				SUBTOTAL	8,091
				CUSTO UNITÁRIO DIRETO TOTAL	8,09

BL

BL CONSTRUTORA
 CNPJ: 18.482.971/0001-80

12/27



BL CONSTRUTORA

18.482.971/0001-80

PREFEITURA MUNICIPAL DE BURITIRANA - MA
OBRA: RECUPERAÇÃO DE ESTRADAS VICINAIS NO MUNICÍPIO DE BURITIRANA - MA
REFERÊNCIA: SICRO DNIT ABR/2022 - SINAPI AGO/2022 - SEM DESONERAÇÃO

COMPOSIÇÕES ANALÍTICAS

5501700 Desmontamento, deslocamento, limpeza de área e estocagem do material de limpeza com árvores de diâmetro até 0,15 m2

CÓDIGO	EQUIPAMENTOS	QUANTIDADE	UTILIZAÇÃO		CUSTO OPERACIONAL		CUSTO	
			OPERATIVA	IMPRODUTIVA	OPERATIVA	IMPRODUTIVA	HORÁRIO	
E9541	Trator sobre esteiras com lâmina - 259 kW	1,000	1,000	0,000	714,9883	261,6183	714,9883	
							TOTAL	714,9883
							CUSTO HORÁRIO DE EQUIPAMENTOS	714,9883
CÓDIGO	MÃO DE OBRA	QUANTIDADE	UNIDADE			CUSTO HORÁRIO	CUSTO	
P9824	Servente	2,000	h			18,0798	36,1596	
							TOTAL	36,1596
							CUSTO HORÁRIO DE MÃO DE OBRA	36,1596
							CUSTO HORÁRIO DE EXECUÇÃO	751,1479
							PRODUÇÃO DE EQUIPE	1.532,9100
							CUSTO UNITÁRIO DE EXECUÇÃO	0,49
							CUSTO DO FIC	0,0022
							SUBTOTAL	0,4922
							CUSTO UNITÁRIO DIRETO TOTAL	0,49

5914374 Transporte com caminhão basculante de 10 m³ - rodovia com revestimento primário tkm

CÓDIGO	EQUIPAMENTOS	QUANTIDADE	UTILIZAÇÃO		CUSTO OPERACIONAL		CUSTO	
			OPERATIVA	IMPRODUTIVA	OPERATIVA	IMPRODUTIVA	HORÁRIO	
E9579	Caminhão basculante com capacidade de 10 m³ - 188 kW	1,000	1,000	0,000	292,9827	80,2930	292,9827	
							TOTAL	292,9827
							CUSTO HORÁRIO DE EQUIPAMENTOS	292,9827
							CUSTO HORÁRIO DE EXECUÇÃO	292,9827
							PRODUÇÃO DE EQUIPE	311,2500
							CUSTO UNITÁRIO DE EXECUÇÃO	0,9413
							CUSTO DO FIC	0,0251
							SUBTOTAL	0,9664
							CUSTO UNITÁRIO DIRETO TOTAL	0,97

4915598 Reconformação de plataformas m2

CÓDIGO	EQUIPAMENTOS	QUANTIDADE	UTILIZAÇÃO		CUSTO OPERACIONAL		CUSTO	
			OPERATIVA	IMPRODUTIVA	OPERATIVA	IMPRODUTIVA	HORÁRIO	
E9524	Motoneveladora - 93 kW	1,000	1,000	0,000	236,5991	91,1458	236,5991	
							TOTAL	236,5991
							CUSTO HORÁRIO DE EQUIPAMENTOS	236,5991
CÓDIGO	MÃO DE OBRA	QUANTIDADE	UNIDADE			CUSTO HORÁRIO	CUSTO	
P9824	Servente	1,000	h			18,0798	18,0798	
							TOTAL	18,0798
							CUSTO HORÁRIO DE MÃO DE OBRA	18,0798

BL CONSTRUTORA
CNPJ 18.482.971/0001-80

13/27

PREFEITURA MUNICIPAL DE BURITIRANA - MA
 OBRA: RECUPERAÇÃO DE ESTRADAS VICINAIS NO MUNICÍPIO DE BURITIRANA - MA
 REFERÊNCIA: SICRO DNIT ABR/2022 - SINAPI AGO/2022 - SEM DESONERAÇÃO

COMPOSIÇÕES ANALÍTICAS

CUSTO HORÁRIO DE EXECUÇÃO	254,6789
PRODUÇÃO DE EQUIPE	3.053,9300
CUSTO UNITÁRIO DE EXECUÇÃO	0,0834
CUSTO DO FIC	0,0022
SUBTOTAL	0,0856
CUSTO UNITÁRIO DIRETO TOTAL	0,09

5502978 Compactação de aterros a 100% do Proctor normal							m3
CÓDIGO	EQUIPAMENTOS	QUANTIDADE	UTILIZAÇÃO		CUSTO OPERACIONAL		CUSTO HORÁRIO TOTAL
			OPERATIVA	IMPRODUTIVA	OPERATIVA	IMPRODUTIVA	
E9571	Caminhão tanque com capacidade de 10.000 l - 188 kW	1,0000	0,9000	0,1000	345,4995	78,3785	318,7874
E9518	Grade de 24 discos rebocável de D=60 cm (24")	1,0000	0,5200	0,4800	4,9173	3,4243	4,2007
E9524	Motoniveladora - 93 kW	1,0000	0,2900	0,7100	236,5991	91,1458	133,3273
E9685	Rolo compactador pé de carneiro vibratório autopropelido por pneus de 11,6 t - 82 kW	1,0000	1,0000	0,0000	185,9058	71,4051	185,9058
E9577	Trator agrícola sobre pneus - 77 kW	1,0000	0,5200	0,4800	134,9830	39,4818	89,1414
CUSTO HORÁRIO DE EQUIPAMENTOS							731,3626

CÓDIGO	MÃO DE OBRA	QUANTIDADE	UNIDADE	CUSTO HORÁRIO	CUSTO HORÁRIO TOTAL
CUSTO HORÁRIO DE MÃO DE OBRA					18,0798
CUSTO HORÁRIO DE EXECUÇÃO					749,4424
PRODUÇÃO DE EQUIPE					168,2000
CUSTO UNITÁRIO DE EXECUÇÃO					4,4557
CUSTO DO FIC					0,1187
SUBTOTAL					4,5744
CUSTO UNITÁRIO DIRETO TOTAL					4,57

5502985 Limpeza mecanizada da estrada vegetal							m2
CÓDIGO	EQUIPAMENTOS	QUANTIDADE	UTILIZAÇÃO		CUSTO OPERACIONAL		CUSTO HORÁRIO TOTAL
			OPERATIVA	IMPRODUTIVA	OPERATIVA	IMPRODUTIVA	
E9540	Trator sobre esteiras com lâmina - 127 kW	1,0000	1,0000	0,0000	254,8876	87,2768	254,8876
CUSTO HORÁRIO DE EQUIPAMENTOS							254,8876

CÓDIGO	MÃO DE OBRA	QUANTIDADE	UNIDADE	CUSTO HORÁRIO	CUSTO HORÁRIO TOTAL
CUSTO HORÁRIO DE MÃO DE OBRA					18,0798
CUSTO HORÁRIO DE EXECUÇÃO					272,9674

PREFEITURA MUNICIPAL DE BURITIRANA - MA
 OBRA: RECUPERAÇÃO DE ESTRADAS VICINAIS NO MUNICÍPIO DE BURITIRANA - MA
 REFERÊNCIA: SICRO DNIT ABR/2022 - SINAPI AGO/2022 - SEM DESONERAÇÃO

COMPOSIÇÕES ANALÍTICAS

PRODUÇÃO DE EQUIPE	622,9500
CUSTO UNITÁRIO DE EXECUÇÃO	0,4382
CUSTO DO FIC	0,0117
SUBTOTAL	0,4499
CUSTO UNITÁRIO DIRETO TOTAL	0,45

5502986 Espurgo de jazida m3

CÓDIGO	EQUIPAMENTOS	QUANTIDADE	UTILIZAÇÃO		CUSTO OPERACIONAL		CUSTO HORÁRIO TOTAL
			OPERATIVA	IMPRODUTIVA	OPERATIVA	IMPRODUTIVA	
E9540	Trator sobre esteiras com lâmina - 127 kW	1,0000	1,0000	0,0000	254,8876	87,2768	254,8876
CUSTO HORÁRIO DE EQUIPAMENTOS							254,8876

CÓDIGO	MÃO DE OBRA	QUANTIDADE	UNIDADE	CUSTO HORÁRIO		CUSTO HORÁRIO TOTAL
				OPERATIVA	IMPRODUTIVA	
P9824	Servente	1,0000	h		18,0798	18,0798
CUSTO HORÁRIO DE MÃO DE OBRA						18,0798
CUSTO HORÁRIO DE EXECUÇÃO						272,9674
PRODUÇÃO DE EQUIPE						110,1300
CUSTO UNITÁRIO DE EXECUÇÃO						2,4786
CUSTO DO FIC						0,0660
SUBTOTAL						2,5446
CUSTO UNITÁRIO DIRETO TOTAL						2,54

4016006 Escavação e carga de material de jazida com trator de 127 kW e carregadeira de 3,4 m³ m3

CÓDIGO	EQUIPAMENTOS	QUANTIDADE	UTILIZAÇÃO		CUSTO OPERACIONAL		CUSTO HORÁRIO TOTAL
			OPERATIVA	IMPRODUTIVA	OPERATIVA	IMPRODUTIVA	
E9511	Carregadeira de pneus com capacidade de 3,40 m³ - 195 kW	1,0000	1,0000	0,0000	391,1637	177,4759	391,1637
E9540	Trator sobre esteiras com lâmina - 127 kW	2,0000	0,8600	0,1400	254,8876	87,2768	462,8442
CUSTO HORÁRIO DE EQUIPAMENTOS							854,0079

CÓDIGO	MÃO DE OBRA	QUANTIDADE	UNIDADE	CUSTO HORÁRIO		CUSTO HORÁRIO TOTAL
				OPERATIVA	IMPRODUTIVA	
P9824	Servente	1,0000	h		18,0798	18,0798
CUSTO HORÁRIO DE MÃO DE OBRA						18,0798
CUSTO HORÁRIO DE EXECUÇÃO						872,0877
PRODUÇÃO DE EQUIPE						243,8200
CUSTO UNITÁRIO DE EXECUÇÃO						3,5768
CUSTO DO FIC						0,0953
SUBTOTAL						3,6721
CUSTO UNITÁRIO DIRETO TOTAL						3,67

PREFEITURA MUNICIPAL DE BURITIRANA - MA
 OBRA: RECUPERAÇÃO DE ESTRADAS VICINAIS NO MUNICÍPIO DE BURITIRANA - MA
 REFERÊNCIA: SICRO DNIT ABR/2022 - SINAPI AGO/2022 - SEM DESONERAÇÃO

COMPOSIÇÕES ANALÍTICAS

804236 Corpo de BSTR D= 1,00 m PA1 - areia extraída e brita e pedra de mão produzidas							m	
CÓDIGO	EQUIPAMENTOS	QUANTIDADE	UTILIZAÇÃO		CUSTO OPERACIONAL		CUSTO	
			OPERATIVA	IMPRODUTIVA	OPERATIVA	IMPRODUTIVA	HORÁRIO	
E9686	Caminhão carroceria com guindaste com capacidade de 20t.m - 136 kW	1,0000	1,0000	0,0000	316,8757	109,1959	316,8757	
							CUSTO HORÁRIO DE EQUIPAMENTOS	316,8757
CÓDIGO	MÃO DE OBRA	QUANTIDADE	UNIDADE			CUSTO HORÁRIO	CUSTO	
P9824	Servente	3,0000	h			18,0798	54,2394	
							CUSTO HORÁRIO DE MÃO DE OBRA	54,2394
							CUSTO HORÁRIO DE EXECUÇÃO	371,1151
							PRODUÇÃO DE EQUIPE	3,1125
							CUSTO UNITÁRIO DE EXECUÇÃO	119,2338
							CUSTO DO FIC	0,0000
CÓDIGO	MATERIAL	QUANTIDADE	UNIDADE			PREÇO UNITÁRIO	CUSTO	
M2175	Tubo de concreto armado PA1 - D = 1,00 m	1,00000	m			431,7501	431,7501	
							CUSTO UNITÁRIO TOTAL DE MATERIAL	431,7501
CÓDIGO	ATIVIDADES AUXILIARES	QUANTIDADE	UNIDADE			PREÇO UNITÁRIO	CUSTO	
1109670	Argamassa de cimento e areia 1:4 - confecção em betoneira e lançamento manual - areia extraída	0,00735	m3			321,0400	2,3596	
1106164	Concreto ciclópico fck = 20 MPa - confecção em betoneira e lançamento manual - areia extraída, brita e pedra de mão produzidas.	0,40280	m3			248,0000	99,6960	
3103302	Fôrmas de tábuas de pinho para dispositivos de drenagem - utilização de 3 vezes - confecção, instalação e retirada	0,80000	m2			66,3600	53,0880	
							CUSTO UNITÁRIO TOTAL DE MATERIAL	155,1436
							SUBTOTAL	706,1275
CÓDIGO	MOMENTO DE TRANSPORTE	QUANTIDADE	UNIDADE	LN	DMT RP	P	CUSTO	
M2175	Tubo de concreto armado PA1 - D = 1,00 m - Guindaste 20 t.m	0,78667	tkm	5914584	5914599	5914614	0,0000	
							CUSTO UNITÁRIO TOTAL DE TRANSPORTE	0,0000
							CUSTO UNITÁRIO DIRETO TOTAL	706,13

1109670 Argamassa de cimento e areia 1:4 - confecção em betoneira e lançamento manual - areia extraída							m3
CÓDIGO	EQUIPAMENTOS	QUANTIDADE	UTILIZAÇÃO		CUSTO OPERACIONAL		CUSTO
			OPERATIVA	IMPRODUTIVA	OPERATIVA	IMPRODUTIVA	HORÁRIO
E9519	Betoneira com motor a gasolina com capacidade de 600l - 10 kW	1,00000	1,0000	0,0000	53,1561	27,2769	53,1561
E9071	Transportador manual carrinho de mão com capacidade de 80l	4,00000	0,7700	0,2300	0,7256	0,4933	2,6887



BL CONSTRUTORA

18.482.971/0001-80

PREFEITURA MUNICIPAL DE BURITIRANA - MA
 OBRA: RECUPERAÇÃO DE ESTRADAS VICINAIS NO MUNICIPIO DE BURITIRANA - MA
 REFERÊNCIA: SICRO DNIT ABR/2022 - SINAPI AGO/2022 - SEM DESONERAÇÃO

COMPOSIÇÕES ANALÍTICAS

E9064	transportador manual gerica com capacidade de 180 l	3,0000	0,3800	0,6200	1,5743	1,0703	3,7855
CUSTO HORÁRIO DE EQUIPAMENTOS							59,6303
CÓDIGO	MÃO DE OBRA	QUANTIDADE	UNIDADE				CUSTO HORÁRIO
P9821	Pedreiro	1,0000	h				23,9110
P9824	Serveite	9,0000	h				18,0798
CUSTO HORÁRIO DE MÃO DE OBRA							186,6292
CUSTO HORÁRIO DE EXECUÇÃO							246,2595
PRODUÇÃO DE EQUIPE							4,1849
CUSTO UNITÁRIO DE EXECUÇÃO							58,8452
CUSTO DO FIC							0,0000
CUSTO HORÁRIO TOTAL							304,9359
CÓDIGO	MATERIAL	QUANTIDADE	UNIDADE				PREÇO UNITÁRIO
M0424	Cimento Portland CP II - 32 - saco	362,32394	kg				0,6446
CUSTO UNITÁRIO TOTAL DE MATERIAL							233,5540
CÓDIGO	ATIVIDADES ALIQUÍDAS	QUANTIDADE	UNIDADE				PREÇO UNITÁRIO
4816020	Areia extraída com draga de sucção tipo bom	1,10164	m3				11,3800
CUSTO UNITÁRIO TOTAL DE MATERIAL							12,5367
SUBTOTAL							304,9359
CÓDIGO	TEMPO FIXO	CÓDIGO	QUANTIDADE	UNIDADE			PREÇO UNITÁRIO
4816020	Areia extraída com draga de sucção tipo bomba - Caminhão basculante 30 m³	5915407	1,65246	t			2,58
M0424	Cimento Portland CP II - 32 - saco - Caminhão carroceria 15 t	5914655	0,36232	t			32,69
CUSTO UNITÁRIO TOTAL DE TEMPO FIXO							16,1075
CÓDIGO	MOMENTO DE TRANSPORTE	QUANTIDADE	UNIDADE	LN	DMT RP	P	CUSTO UNITÁRIO
4816020	Areia extraída com draga de sucção tipo bomba - Caminhão basculante 30 m³	1,65246	tkm	5914358	5914374	5914389	
M0424	Cimento Portland CP II - 32 - saco - Caminhão carroceria 15 t	0,36232	tkm	5914449	5914464	5914479	
CUSTO UNITÁRIO TOTAL DE TRANSPORTE							0,0000
CUSTO UNITÁRIO DIRETO TOTAL							321,04

4816020	Areia extraída com draga de sucção tipo bomba						m3
CÓDIGO	EQUIPAMENTOS	QUANTIDADE	OPERATIVA	IMPRODUTIVA	CUSTO OPERACIONAL OPERATIVA	CUSTO OPERACIONAL IMPRODUTIVA	CUSTO HORÁRIO TOTAL
E9584	Carregadeira de pneus com capacidade de 1,72 m³ - 113 kW	1,0000	0,1900	0,8100	194,7954	90,2019	110,0747



Handwritten signatures and initials scattered throughout the page, including a large signature on the right side and initials at the bottom right.



BL CONSTRUTORA

18.482.971/0001-80

PREFEITURA MUNICIPAL DE BURITIRANA - MA
OBRA: RECUPERAÇÃO DE ESTRADAS VICINAIS NO MUNICIPIO DE BURITIRANA - MA
REFERÊNCIA: SICRO DNIT ABR/2022 - SINAPI AGO/2022 - SEM DESONERAÇÃO

COMPOSIÇÕES ANALÍTICAS

E9609	Draga de sucção para extração de areia com tubo de descarga de 150 mm - 100 kW	1,00000	1,0000	0,0000	149,7264	47,8063	149,7264
CUSTO HORÁRIO DE EQUIPAMENTOS							259,8011

CÓDIGO	MÃO DE OBRA	QUANTIDADE	UNIDADE		CUSTO HORÁRIO	CUSTO HORÁRIO TOTAL
P9824	Servente	4,0000	h		18,0798	72,3192
CUSTO HORÁRIO DE MÃO DE OBRA						72,3192
CUSTO HORÁRIO DE EXECUÇÃO						332,1203
PRODUÇÃO DE EQUIPE						30,0000
CUSTO UNITÁRIO DE EXECUÇÃO						11,0707
CUSTO DO FIC						0,2948

CÓDIGO	MATERIAL	QUANTIDADE	UNIDADE		PREÇO UNITÁRIO	CUSTO UNITÁRIO
M0067	Tubo PEAD PE 100 PN 10 com flanges - D= 160 mm	0,00006	m		192,5403	0,0116
CUSTO UNITÁRIO TOTAL DE MATERIAL						0,0116
SUBTOTAL						11,3771
CUSTO UNITÁRIO DIRETO TOTAL						11,38

1106164	Concreto ciclópico fck = 28 MPa - confecção em betoneira e lançamento manual - areia extraída, brita e pedra de mão produzidas					m3
---------	--	--	--	--	--	----

CÓDIGO	MÃO DE OBRA	QUANTIDADE	UNIDADE		CUSTO HORÁRIO	CUSTO HORÁRIO TOTAL
P9824	Servente	2,0000	h		18,0798	36,1596
CUSTO HORÁRIO DE MÃO DE OBRA						36,1596
CUSTO HORÁRIO DE EXECUÇÃO						36,1596
PRODUÇÃO DE EQUIPE						3,92899
CUSTO UNITÁRIO DE EXECUÇÃO						9,2033
CUSTO DO FIC						0,0000

CÓDIGO	ATIVIDADES AUXILIARES	QUANTIDADE	UNIDADE		PREÇO UNITÁRIO	CUSTO UNITÁRIO
1107891	Concreto fck = 20 MPa - confecção em betoneira e lançamento manual - areia extraída e brita produzida	0,70000	m3		310,1700	217,1190
4816016	Rachão ou pedra de mão produzida	0,52600	m3		37,3400	19,6408
CUSTO UNITÁRIO TOTAL DE MATERIAL						236,7598
SUBTOTAL						245,9631

CÓDIGO	TEMPO FIXO	CÓDIGO	QUANTIDADE	UNIDADE		PREÇO UNITÁRIO	CUSTO UNITÁRIO
4816016	Rachão ou pedra de mão produzida - Caminhão basculante 10 m³	5915407	0,7890	t		2,58	2,0356
CUSTO UNITÁRIO TOTAL DE TEMPO FIXO						2,0356	



18/27

PREFEITURA MUNICIPAL DE BURITIRANA - MA
 OBRA: RECUPERAÇÃO DE ESTRADAS VICINAIS NO MUNICÍPIO DE BURITIRANA - MA
 REFERÊNCIA: SICRO DNIT ABR/2022 - SINAPI AGO/2022 - SEM DESONERAÇÃO



COMPOSIÇÕES ANALÍTICAS

CÓDIGO	MOMENTO DE TRANSPORTE	QUANTIDADE	UNIDADE	LN	DMT RP	P	CUSTO UNITÁRIO
4816016	Rachão ou pedra de mão produzida - Caminhão basculante 10 m³	0,7890	t/m	5914359	5914374	5914389	
CUSTO UNITÁRIO TOTAL DE TRANSPORTE							0,0000
CUSTO UNITÁRIO DIRETO TOTAL							248,00

1107891 Concreto fck=20MPa - composição com betão e lançamento manual - areia extraída e brita produzida							
CÓDIGO	EQUIPAMENTOS	QUANTIDADE	UTILIZAÇÃO		CUSTO OPERACIONAL		CUSTO HORÁRIO TOTAL
			OPERATIVA	IMPRODUTIVA	OPERATIVA	IMPRODUTIVA	
E9010	Balança plataforma digital com mesa de 75 x 75 cm com capacidade de 500 kg	1,0000	1,0000	0,0000	1,4651	0,9842	1,4651
E9519	Betoneira com motor a gasolina com capacidade de 600l - 10 kW	1,0000	1,0000	0,0000	53,1561	27,2769	53,1561
E9521	Grupo gerador - 2,5/3 kVA	1,0000	1,0000	0,0000	4,5704	0,2218	4,5704
E9071	Transportador manual carrinho de mão com capacidade de 80l	4,0000	0,9000	0,3000	0,7256	0,4933	2,8095
E9064	Transportador manual gerica com capacidade de 180l	3,0000	0,4300	0,5900	1,5743	1,0703	3,8308
CUSTO HORÁRIO DE EQUIPAMENTOS							65,8319

CÓDIGO	MÃO DE OBRA	QUANTIDADE	UNIDADE	CUSTO HORÁRIO	CUSTO HORÁRIO TOTAL
P9821	Pedreiro	1,0000	h	23,9110	23,9110
P9824	Servente	9,0000	h	18,0798	162,7182
CUSTO HORÁRIO DE MÃO DE OBRA					186,6292
CUSTO HORÁRIO DE EXECUÇÃO					252,4611
PRODUÇÃO DE EQUIPE					3,92899
CUSTO UNITÁRIO DE EXECUÇÃO					64,256
CUSTO DO FIC					0,0000

CÓDIGO	MATERIAL	QUANTIDADE	UNIDADE	PREÇO UNITÁRIO	CUSTO UNITÁRIO
M0030	Aditivo plastificante e retardador de pega para concreto e argamassa	0,84646	kg	5,9010	4,9950
M0424	Cimento Portland CP II - 32 - sacos	282,15207	kg	0,6446	181,8752
CUSTO UNITÁRIO TOTAL DE MATERIAL					186,8702

CÓDIGO	ATIVIDADES AUXILIARES	QUANTIDADE	UNIDADE	PREÇO UNITÁRIO	CUSTO UNITÁRIO
4816020	Areia extraída com draga de sucção tipo bomba	0,63334	m³	11,3800	7,2074
4816012	Brita produzida em central de britagem de 80 m³/h	0,73508	m³	50,7300	37,2906
CUSTO UNITÁRIO TOTAL DE MATERIAL					44,4980
SUBTOTAL					295,6242

CÓDIGO	TEMPO FIXO	CÓDIGO	QUANTIDADE	UNIDADE	PREÇO UNITÁRIO	CUSTO UNITÁRIO
4816020	Areia extraída com draga de sucção tipo bomba - Caminhão basculante 10 m³	5915407	0,95001	t	2,58	2,4510





18/27



BL CONSTRUTORA

18.482.971/0001-80

PREFEITURA MUNICIPAL DE BURITIRANA - MA
OBRA: RECUPERAÇÃO DE ESTRADAS VICINAIS NO MUNICIPIO DE BURITIRANA - MA
REFERÊNCIA: SICRO DNIT ABR/2022 - SINAPI AGO/2022 - SEM DESONERAÇÃO

COMPOSIÇÕES ANALÍTICAS

4816012	Brita produzida em central de britagem de 80 m³/h - Caminhão basculante 10 m³	5915407	1,10262	t		2,58	2,8448
M0030	Aditivo plastificante e retardador de pega para concreto e argamassa - Caminhão carroceria 15 t	5914655	0,00085	t		32,69	0,0278
M0424	Cimento Portland CP II - 32 - saco - Caminhão carroceria 15 t	5914655	0,28215	t		32,69	9,2235
CUSTO UNITÁRIO TOTAL DE TEMPO FIXO							14,5471

CÓDIGO	MOMENTO DE TRANSPORTE	QUANTIDADE	UNIDADE	UN	DMT RP	P	CUSTO UNITÁRIO
4816020	Areia extraída com draga de sucção tipo bomba - Caminhão basculante 10 m³	0,95001	tkm	5914359	5914374	5914389	
4816012	Brita produzida em central de britagem de 80 m³/h - Caminhão basculante 10 m³	1,10262	tkm	5914359	5914374	5914389	
M0030	Aditivo plastificante e retardador de pega para concreto e argamassa - Caminhão carroceria 15 t	0,00085	tkm	5914449	5914464	5914479	
M0424	Cimento Portland CP II - 32 - saco - Caminhão carroceria 15 t	0,28215	tkm	5914449	5914464	5914479	
CUSTO UNITÁRIO TOTAL DE TRANSPORTE							0,0000
CUSTO UNITÁRIO DIRETO TOTAL							310,17

4816012 Brita produzida em central de britagem de 80 m³/h								m³
CÓDIGO	EQUIPAMENTOS	QUANTIDADE	UTILIZAÇÃO OPERATIVA	IMPRODUTIVA	CUSTO OPERACIONAL OPERATIVA	IMPRODUTIVA	CUSTO HORÁRIO TOTAL	
E9117	Carregadeira de pneus para rocha com capacidade de 2,50 m³ - 105 kW	1,00000	0,4600	0,5400	307,3119	113,7227	202,7737	
E9611	Conjunto de britagem com capacidade de 80 m³/h - 313 kW	1,00000	1,0000	0,0000	976,2574	633,4113	976,2574	
E9021	Grupo gerador - 456 kVA	1,00000	1,0000	0,0000	457,8042	22,3675	457,8042	
CUSTO HORÁRIO DE EQUIPAMENTOS							1.636,8353	

CÓDIGO	MÃO DE OBRA	QUANTIDADE	UNIDADE	CUSTO HORÁRIO	CUSTO HORÁRIO TOTAL
P9824	Semestral	8,0000	h	18,0798	144,6384
CUSTO HORÁRIO DE MÃO DE OBRA					144,6384
CUSTO HORÁRIO DE EXECUÇÃO					1.781,4737
PRODUÇÃO DE EQUIPE					66,40000
CUSTO UNITÁRIO DE EXECUÇÃO					26,8294
CUSTO DO FIC					0,1189

CÓDIGO	MATERIAL	QUANTIDADE	UNIDADE	PREÇO UNITÁRIO	CUSTO UNITÁRIO
M2115	Cunha lateral inferior para britador	0,00002	un	2.750,3870	0,0550
M2114	Cunha lateral superior para britador	0,00001	un	3.940,3859	0,0394
M2111	Mandíbula fixa para britador - abertura de alimentação com L = 930 mm	0,00006	un	24.017,2343	1,4410
M2110	Mandíbula móvel para britador - abertura de alimentação com L = 930 mm	0,00004	un	20.316,7921	0,8127



20/22

PREFEITURA MUNICIPAL DE BURITIRANA - MA

OBRA: RECUPERAÇÃO DE ESTRADAS VICINAIS NO MUNICIPIO DE BURITIRANA - MA

REFERÊNCIA: SICRO DNIT ABR/2022 - SINAPI AGO/2022 - SEM DESONERAÇÃO

COMPOSIÇÕES ANALÍTICAS

M2112	Manta do britador cônico HP200 ou similar	0,00003	un	17.940,1494	0,5382
M2113	Revestimento do bojo interno do britador cônico HP200 ou similar	0,00004	un	20.586,5615	0,8235
				CUSTO UNITÁRIO TOTAL DE MATERIAL	3,7098
CÓDIGO	ATIVIDADES ALOJARIAS	QUANTIDADE	UNIDADE	PREÇO UNITÁRIO	CUSTO UNITÁRIO
4816010	Rocha para britagem com perfuratriz sobre esteira	0,57000	m3	35,2100	20,0697
				CUSTO UNITÁRIO TOTAL DE MATERIAL	20,0697
				SUBTOTAL	50,7278
				CUSTO UNITÁRIO DIRETO TOTAL	50,73

4816010 Rocha para britagem com perfuratriz sobre esteira							m3
CÓDIGO	EQUIPAMENTOS	QUANTIDADE	UTILIZAÇÃO		CUSTO OPERACIONAL		CUSTO HORÁRIO TOTAL
			OPERATIVA	IMPRODUTIVA	OPERATIVA	IMPRODUTIVA	
E9672	Carinhão basculante para rocha com capacidade de 12 m³ - 188 kW	1,00000	0,9400	0,0600	318,5263	95,8272	915,4931
E9117	Carregadeira de pneus para rocha com capacidade de 2,50 m³ - 105 kW	1,00000	1,0000	0,0000	307,3119	113,7227	307,3119
E9646	Compressor de ar portátil de 58,52 l/s (124 PCM) - 27 kW	1,00000	1,0000	0,0000	43,4184	8,6047	43,4184
E9527	Martelete perfurador/rompedor a ar comprimido de 25 kg para rocha com capacidade de 2.040 gpm	1,00000	1,0000	0,0000	27,2106	25,6623	27,2106
E9574	Perfuratriz sobre esteiras - 145 kW	1,00000	1,0000	0,0000	545,0431	242,8351	545,0431
E9540	Trator sobre esteiras com lâmina - 127 kW	1,00000	0,4800	0,5200	254,8876	87,2768	167,7300
CUSTO HORÁRIO DE EQUIPAMENTOS							2.006,2071

CÓDIGO	MÃO DE OBRA	QUANTIDADE	UNIDADE	CUSTO HORÁRIO	HORÁRIO TOTAL
P9892	Auxiliar de blaster	2,0000	h	28,0453	56,0906
P9852	Blaster	1,0000	h	31,5103	31,5103
				CUSTO HORÁRIO DE MÃO DE OBRA	87,6009
				CUSTO HORÁRIO DE EXECUÇÃO	2.093,8080
				PRODUÇÃO DE EQUIPE	82,45000
				CUSTO UNITÁRIO DE EXECUÇÃO	25,3949
				CUSTO DO FIC	0,1125

RI

CÓDIGO	MATERIAL	QUANTIDADE	UNIDADE	PREÇO UNITÁRIO	CUSTO UNITÁRIO
M2062	Coroa de botões esféricos linha T38 - D = 64 mm (2 1/2")	0,00033	un	695,0223	0,2294
M2042	Emulsão explosiva encartuchada	0,46137	kg	11,8472	5,4659
M2065	Haste linha T38 para perfuratriz sobre esteiras - D = 38,0 mm (1 1/2") e C = 3,05 m	0,00015	un	1.661,5570	0,2492

PREFEITURA MUNICIPAL DE BURITIRANA - MA
 OBRA: RECUPERAÇÃO DE ESTRADAS VICINAIS NO MUNICIPIO DE BURITIRANA - MA
 REFERÊNCIA: SICRO DNIT ABR/2022 - SINAPI AGO/2022 - SEM DESONERAÇÃO

COMPOSIÇÕES ANALÍTICAS

M2066	Luva em aço linha T38 para perfuratriz sobre esteiras - D = 38,0 mm (1 1/2")	0,00024	un	279,8799	0,0672
M2138	Nonel de coluna - C = 12,0 m	0,02000	un	20,1785	0,4036
M2141	Nonel de iniciação para fogacho - C = 6,0 m	0,01429	un	15,5280	0,2219
M2143	Nonel de ligação - C = 6,0 m	0,00786	un	14,8536	0,1167
M2146	Nonel iniciador - C = 150,0 m	0,00071	un	201,0446	0,1427
M2067	Punho linha T38 para perfuratriz sobre esteiras - D = 38 mm (1 1/2")	0,00012	un	1.131,1405	0,1357
M2145	Série de brocas integrais S12	0,00333	un	800,4952	2,6656
				CUSTO UNITÁRIO TOTAL DE MATERIAL	9,6979
				SUBTOTAL	35,2053
				CUSTO UNITÁRIO DIRETO TOTAL	35,21

4816026 Racheio ou picada de mão produzida						m³
CÓDIGO	EQUIPAMENTOS	UTILIZAÇÃO		CUSTO OPERACIONAL		CUSTO HORÁRIO TOTAL
		QUANTIDADE	OPERATIVA IMPRODUTIVA	OPERATIVA IMPRODUTIVA	OPERATIVA IMPRODUTIVA	
E9117	Carregadeira de pneus para rocha com capacidade de 2,50 m³ - 105 kW	1,00000	0,4600	0,5400	307,3119	113,7227
E9607	Conjunto de britagem para racheio com capacidade de 80 m³/h - 224 kW	1,00000	1,0000	0,0000	322,0384	217,5524
E9778	Grupo gerador - 310/340 kVA	1,00000	1,0000	0,0000	322,9550	13,8703
CUSTO HORÁRIO DE EQUIPAMENTOS						847,7671

CÓDIGO	MÃO DE OBRA	QUANTIDADE	UNIDADE	CUSTO HORÁRIO		CUSTO HORÁRIO TOTAL
				OPERATIVA	IMPRODUTIVA	
P9824	Servente	8,0000	h		18,0798	144,6384
CUSTO HORÁRIO DE MÃO DE OBRA						144,6384
CUSTO HORÁRIO DE EXECUÇÃO						992,4055
PRODUÇÃO DE EQUIPE						66,40000
CUSTO UNITÁRIO DE EXECUÇÃO						14,9459
CUSTO DO FIC						0,0662

CÓDIGO	MATERIAL	QUANTIDADE	UNIDADE	PREÇO UNITÁRIO	CUSTO UNITÁRIO
M2110	Mandíbula móvel para britador - abertura de alimentação com L = 930 mm	0,00004	un	20.316,7921	0,8127
CUSTO UNITÁRIO TOTAL DE MATERIAL					2,2537

CÓDIGO	ATIVIDADES AUXILIARES	QUANTIDADE	UNIDADE	PREÇO UNITÁRIO	CUSTO UNITÁRIO
CUSTO UNITÁRIO TOTAL DE MATERIAL					20,0697
SUBTOTAL					37,3355
CUSTO UNITÁRIO DIRETO TOTAL					37,34



BL CONSTRUTORA

18.462.971/0001-80

01502

PREFEITURA MUNICIPAL DE BURITIRANA - MA

OBRA: RECUPERAÇÃO DE ESTRADAS VICINAIS NO MUNICÍPIO DE BURITIRANA - MA

REFERÊNCIA: SICRO DNIT ABR/2022 - SINAPI AGO/2022 - SEM DESONERAÇÃO

COMPOSIÇÕES ANALÍTICAS

310302 Fôrmas de tábuas de pinho para disposições de divergens - utilização de 3 vezes - confecção, instalação e retirada							m2
CÓDIGO	EQUIPAMENTOS	QUANTIDADE	UTILIZAÇÃO		CUSTO OPERACIONAL		CUSTO
			OPERATIVA	IMPRODUTIVA	OPERATIVA	IMPRODUTIVA	HORÁRIO
E9066	Grupo gerador - 13/14 kVA	0,09372	1,0000	0,0000	18,6819	3,8709	1,7509
E9535	Serra circular com bancada - D=30 cm - 4 kW	0,09372	1,0000	0,0000	24,7059	24,4062	2,3154
CUSTO HORÁRIO DE EQUIPAMENTOS							4,0663
CÓDIGO	MÃO DE OBRA	QUANTIDADE	UNIDADE			CUSTO HORÁRIO	CUSTO
							HORÁRIO
P9801	Ajudante	0,9000	h			18,9864	17,0878
P9808	Carpinteiro	0,9000	h			24,1861	21,7675
CUSTO HORÁRIO DE MÃO DE OBRA							38,8553
CUSTO HORÁRIO DE EXECUÇÃO							42,9216
PRODUÇÃO DE EQUIPE							1,0000
CUSTO UNITÁRIO DE EXECUÇÃO							42,9216
CUSTO DO FIC							0,0000
CÓDIGO	MATERIAL	QUANTIDADE	UNIDADE			PREÇO UNITÁRIO	CUSTO
							UNITÁRIO
M0560	Desmoldante para fôrmas de madeira	0,01852	l			15,335	0,2840
M1205	Prego de ferro	0,02738	kg			13,7372	0,3734
M0290	Tábua - E = 2,5 cm e L = 10 cm	1,21474	m			4,9254	5,9831
M1429	Tábua de pinho de terceira - E = 2,5 cm	0,40425	m2			40,4978	16,3712
CUSTO UNITÁRIO TOTAL DE MATERIAL							23,0117
SUBTOTAL							65,9333
CÓDIGO	TEMPO FIXO	CÓDIGO	QUANTIDADE	UNIDADE		PREÇO UNITÁRIO	CUSTO
							UNITÁRIO
M0560	Desmoldante para fôrmas de madeira - Caminhão carroceria 15 t	5914655	0,00002	t		32,69	0,0007
M1205	Prego de ferro - Caminhão carroceria 15 t	5914655	0,00003	t		32,69	0,0010
M0290	Tábua - E = 2,5 cm e L = 10 cm - Caminhão carroceria 15 t	5914655	0,00304	t		32,69	0,0994
M1429	Tábua de pinho de terceira - E = 2,5 cm - Caminhão carroceria 15 t	5914655	0,01011	t		32,69	0,3305
CUSTO UNITÁRIO TOTAL DE TEMPO FIXO							0,4316
CÓDIGO	MOMENTO DE TRANSPORTE	QUANTIDADE	UNIDADE	LN	DNIT		CUSTO
					RP	P	UNITÁRIO
M0560	Desmoldante para fôrmas de madeira - Caminhão carroceria 15 t	0,00002	tkm	5914449	5914464	5914479	
M1205	Prego de ferro - Caminhão carroceria 15 t	0,00003	tkm	5914449	5914464	5914479	
M0290	Tábua - E = 2,5 cm e L = 10 cm - Caminhão carroceria 15 t	0,00304	tkm	5914449	5914464	5914479	
M1429	Tábua de pinho de terceira - E = 2,5 cm - Caminhão carroceria 15 t	0,01011	tkm	5914449	5914464	5914479	
CUSTO UNITÁRIO TOTAL DE TRANSPORTE							0,0000
CUSTO UNITÁRIO DIRETO TOTAL							66,36

PREFEITURA MUNICIPAL DE BURITIRANA - MA
 OBRA: RECUPERAÇÃO DE ESTRADAS VICINAIS NO MUNICÍPIO DE BURITIRANA - MA
 REFERÊNCIA: SICRO DNIT ABR/2022 - SINAPI AGO/2022 - SEM DESONERAÇÃO

COMPOSIÇÕES ANALÍTICAS

804398 <i>Estabelece um padrão de custo por unidade</i>					un
CÓDIGO	ATIVIDADES AUXILIARES	QUANTIDADE	UNIDADE	PREÇO UNITÁRIO	CUSTO UNITÁRIO
1107892	Concreto fck = 20 MPa - confecção em betoneira e lançamento manual - areia e brita comerciais	3,56700	m3	426,2500	1.520,4338
3103302	Fôrmas de tábuas de pinho para dispositivos de drenagem - utilização de 3 vezes - confecção, instalação e retirada	15,68000	m2	66,3600	1.040,5248
CUSTO UNITÁRIO TOTAL DE MATERIAL					2560,9586
CUSTO UNITÁRIO DIRETO TOTAL					2.560,96

1107892 <i>Concreto fck = 20 MPa - confecção em betoneira e lançamento manual - areia e brita comerciais</i>					m3		
CÓDIGO	EQUIPAMENTOS	QUANTIDADE	UTILIZAÇÃO		CUSTO OPERACIONAL	HORÁRIO TOTAL	
			OPERATIVA	IMPRODUTIVA			
E9010	Balança plataforma digital com mesa de 75 x 75 cm com capacidade de 500 kg	1,00000	1,0000	0,0000	1,4651	0,9842	1,4651
E9519	Betoneira com motor a gasolina com capacidade de 600 l - 10 kW	1,00000	1,0000	0,0000	53,1561	27,2769	53,1561
E9521	Grupo gerador - 2,5/3 kVA	1,00000	1,0000	0,0000	4,5704	0,2218	4,5704
E9071	Transportador manual carrinho de mão com capacidade de 80 l	4,00000	0,9000	0,1000	0,7256	0,4933	2,8095
E9064	Transportador manual gerico com capacidade de 180 l	3,00000	0,4300	0,5900	1,5743	1,0703	3,8308
CUSTO HORÁRIO DE EQUIPAMENTOS					65,8319		

CÓDIGO MÃO DE OBRA					QUANTIDADE	UNIDADE	CUSTO HORÁRIO	CUSTO HORÁRIO TOTAL
P9821	Pedreiro	1,0000	h	23,9110	23,9110			
P9824	Servente	9,0000	h	18,0798	162,7182			
CUSTO HORÁRIO DE MÃO DE OBRA					186,6292			
CUSTO HORÁRIO DE EXECUÇÃO					252,4611			
PRODUÇÃO DE EQUIPE					3,92899			
CUSTO UNITÁRIO DE EXECUÇÃO					64,256			
CUSTO DO FIC					0,0000			

CÓDIGO MATERIAL					QUANTIDADE	UNIDADE	PREÇO UNITÁRIO	CUSTO UNITÁRIO
M0030	Aditivo plastificante e retardador de pega ps	0,84646	kg	5,901	4,9950			
M0082	Areia média lavada	0,63334	m3	88,3303	55,9431			
M0191	Brita 1	0,36754	m3	145,5311	53,4885			
M0192	Brita 2	0,36754	m3	143,911	52,8930			
M0424	Cimento Portland CP II - 32 - saco	282,15207	kg	0,6446	181,8752			
CUSTO UNITÁRIO TOTAL DE MATERIAL					349,1948			
SUBTOTAL					413,4508			



BL CONSTRUTORA

18.482.971/0001-80

PREFEITURA MUNICIPAL DE BURITIRANA - MA
OBRA: RECUPERAÇÃO DE ESTRADAS VICINAIS NO MUNICÍPIO DE BURITIRANA - MA
REFERÊNCIA: SICRO DNIT ABR/2022 - SINAPI AGO/2022 - SEM DESONERAÇÃO

COMPOSIÇÕES ANALÍTICAS

CÓDIGO	TEMPO FIXO	CÓDIGO	QUANTIDADE	UNIDADE	PREÇO UNITÁRIO	CUSTO UNITÁRIO
M0030	Aditivo plastificante e retardador de pega para concreto e argamassa - Caminhão carroceria 15 t	5914655	0,00085	t	32,69	0,0278
M0082	Areia média lavada - Caminhão basculante 10 m³	5914647	0,95001	t	1,73	1,6435
M0191	Brita 1 - Caminhão basculante 10 m³	5914647	0,55131	t	1,73	0,9538
M0192	Brita 2 - Caminhão basculante 10 m³	5914647	0,55131	t	1,73	0,9538
M0424	Cimento Portland CP II - 32 - saco - Caminhão carroceria 15 t	5914655	0,28215	t	32,69	9,2235
CUSTO UNITÁRIO TOTAL DE TEMPO FIXO						12,8024

CÓDIGO	MOMENTO DE TRANSPORTE	QUANTIDADE	UNIDADE	DMT			CUSTO UNITÁRIO
				LN	RP	P	
M0030	Aditivo plastificante e retardador de pega para concreto e argamassa - Caminhão carroceria 15 t	0,00085	tkm	5914449	5914464	5914479	
M0082	Areia média lavada - Caminhão basculante 10 m³	0,95001	tkm	5914359	5913374	5914389	
M0191	Brita 1 - Caminhão basculante 10 m³	0,55131	tkm	5914359	5913374	5914389	
M0192	Brita 2 - Caminhão basculante 10 m³	0,55131	tkm	5914359	5913374	5914389	
M0424	Cimento Portland CP II - 32 - saco - Caminhão carroceria 15 t	0,28215	tkm	5914449	5914464	5914479	
CUSTO UNITÁRIO TOTAL DE TRANSPORTE							0,0000
CUSTO UNITÁRIO DIRETO TOTAL							426,25

3103302 Fôrmas de tábuas de pinho para dispositivos de drenagem - utilização de 3 vezes - confecção, instalação e retirada							m2
CÓDIGO	EQUIPAMENTOS	QUANTIDADE	UTILIZAÇÃO		CUSTO OPERACIONAL		CUSTO HORÁRIO TOTAL
			OPERATIVA	IMPRODUTIVA	OPERATIVA	IMPRODUTIVA	
E9066	Grupo gerador - 13/14 kVA	0,09372	1,0000	0,0000	18,6819	3,8709	1,7509
E9535	Serra circular com bancada - D= 30 cm - 4 kW	0,09372	1,0000	0,0000	24,7059	24,4062	2,3154
CUSTO HORÁRIO DE EQUIPAMENTOS							4,0663

CÓDIGO	MÃO DE OBRA	QUANTIDADE	UNIDADE	CUSTO HORÁRIO		CUSTO HORÁRIO TOTAL
				OPERATIVA	IMPRODUTIVA	
P9801	Ajuda	0,9000	h	18,9864		17,0878
P9808	Carpinteiro	0,9000	h	24,1861		21,7675
CUSTO HORÁRIO DE MÃO DE OBRA						38,8553
CUSTO HORÁRIO DE EXECUÇÃO						42,9216
PRODUÇÃO DE EQUIPE						1,00000
CUSTO UNITÁRIO DE EXECUÇÃO						42,9216
CUSTO DO FIC						0,0000

CÓDIGO	MATERIAL	QUANTIDADE	UNIDADE	PREÇO UNITÁRIO	CUSTO UNITÁRIO
M0560	Desmoldante para fôrmas de madeira	0,01852	l	15,335	0,2840
M1205	Prego de ferro	0,02718	kg	13,7372	0,3734



25/27

PREFEITURA MUNICIPAL DE BURITIRANA - MA

OBRA: RECUPERAÇÃO DE ESTRADAS VICINAIS NO MUNICÍPIO DE BURITIRANA - MA

REFERÊNCIA: SICRO DNIT ABR/2022 - SINAPI AGO/2022 - SEM DESONERAÇÃO

COMPOSIÇÕES ANALÍTICAS

M0290	Tábua - E = 2,5 cm e L = 10 cm	1,21474	m	4,9254	5,9831
M1429	Tábua de pinho de terceira - E = 2,5 cm	0,40925	m2	40,4978	16,3712
CUSTO UNITÁRIO TOTAL DE MATERIAL					23,0117
SUBTOTAL					65,9333

CÓDIGO	TEMPO FIXO	CÓDIGO	QUANTIDADE	UNIDADE	PREÇO UNITÁRIO	CUSTO UNITÁRIO
M0560	Desmoldante para fôrmas de madeira - Caminhão carroceria 15 t	5914655	0,00002	t	32,69	0,0007
M1205	Prego de ferro - Caminhão carroceria 15 t	5914655	0,00003	t	32,69	0,0010
M0290	Tábua - E = 2,5 cm e L = 10 cm - Caminhão carroceria 15 t	5914655	0,00304	t	32,69	0,0994
M1429	Tábua de pinho de terceira - E = 2,5 cm - Caminhão carroceria 15	5914655	0,01011	t	32,69	0,3305
CUSTO UNITÁRIO TOTAL DE TEMPO FIXO					0,4316	

CÓDIGO	MOMENTO DE TRANSPORTE	QUANTIDADE	UNIDADE	DMT			CUSTO UNITÁRIO
				LN	RP	P	
M0560	Desmoldante para fôrmas de madeira - Caminhão carroceria 15 t	0,00002	tkm	5914449	5914464	5914479	
M1205	Prego de ferro - Caminhão carroceria 15 t	0,00003	tkm	5914449	5914464	5914479	
M0290	Tábua - E = 2,5 cm e L = 10 cm - Caminhão carroceria 15 t	0,00304	tkm	5914449	5914464	5914479	
M1429	Tábua de pinho de terceira - E = 2,5 cm - Caminhão carroceria 15	0,01011	tkm	5914449	5914464	5914479	
CUSTO UNITÁRIO TOTAL DE TRANSPORTE					0,0000		
CUSTO UNITÁRIO DIRETO TOTAL					66,36		

CPU - 05 RECUPERAÇÃO DE DANOS FÍSICOS AO MEIO AMBIENTE

CÓDIGO	BANCO	DESCRIÇÃO	UNIDADE	QUANTIDADE	VALOR UNIT.	TOTAL
MÃO - DE - OBRA						
88316	SINAPI	Servente com encargos complementares	h	0,0012	16,27	0,02
5855	SINAPI	Trator de esteiras esteiras, potência 347 HP, peso operacional 38,5 t, com lâmina 8,70 m3 - chp diurno. AF_06/2014	chp	0,0010	686,34	0,69
CUSTO TOTAL					0,71	

BL

0070000



BL CONSTRUTORA

18.482.971/0001-80

R

A

B

C

D

PREFEITURA MUNICIPAL DE BURITIRANA - MA
 OBRA: RECUPERAÇÃO DE ESTRADAS VICINAIS NO MUNICIPIO DE BURITIRANA - MA
 REFERÊNCIA: SICRO DNIT ABR/2022 - SINAPI AGO/2022 - SEM DESONERAÇÃO

BL CONSTRUTORA
 CNPJ: 18.482.971/0001-80

CRONOGRAMA FÍSICO - FINANCEIRO

ATIVIDADE	PRODUTO	MÊS 01	MÊS 02	MÊS 03	MÊS 04	MÊS 05	TOTAL
META 01							
1	ELABORAÇÃO DE PROJETO EXECUTIVO	R\$ 13.448,28					R\$ 13.448,28
		100,00% 2,92%					2,92%
META 02							
1	SERVIÇOS INICIAIS	R\$ 23.782,65				R\$ 23.782,65	R\$ 47.565,29
		50,00% 5,16%				50,00% 5,16%	10,31%
2	SERVIÇOS DE TERRAPLENAGEM	R\$ 32.476,72	R\$ 32.476,72	R\$ 32.476,72	R\$ 32.476,72	R\$ 32.476,72	R\$ 162.383,62
		20,00% 7,04%	20,00% 7,04%	20,00% 7,04%	20,00% 7,04%	20,00% 7,04%	35,20%
3	SERVIÇOS DE REVESTIMENTO PRIMÁRIO	R\$ 27.912,33	R\$ 27.912,33	R\$ 27.912,33	R\$ 27.912,33	R\$ 27.912,33	R\$ 139.561,66
		20,00% 6,05%	20,00% 6,05%	20,00% 6,05%	20,00% 6,05%	20,00% 6,05%	30,25%
4	SERVIÇOS DE DRENAGEM	R\$ 17.968,74	R\$ 17.968,74	R\$ 17.968,74	R\$ 17.968,74	R\$ 17.968,74	R\$ 89.843,68
		20,00% 3,90%	20,00% 3,90%	20,00% 3,90%	20,00% 3,90%	20,00% 3,90%	19,48%
5	RECUPERAÇÃO DE ÁREAS DEGRADADAS					R\$ 8.500,00	R\$ 8.500,00
						100,00% 1,84%	1,84%
TOTAL		R\$ 115.588,72	R\$ 78.357,79	R\$ 78.357,79	R\$ 78.357,79	R\$ 110.640,44	R\$ 461.302,53
		25,06%	16,99%	16,99%	16,99%	23,98%	100,00%

0.0407

PROPOSTA DE PREÇOS

[Handwritten signature]

[Handwritten signature]

**CARTA DE APRESENTAÇÃO
PROPOSTA DE PREÇOS**

À
**COMISSÃO PERMANENTE DE LICITAÇÃO
REF. TOMADA DE PREÇOS Nº 010/2022 - CPL**

Prezados Senhores,

A empresa **GG MATERIAIS DE CONSTRUÇÃO E PRESTAÇÃO DE SERVIÇOS LTDA**, inscrita no CNPJ nº. 04.257.612/0001-15, com sede na Av. Floriano Pinheiro Torres, nº 120, Monte Sinai - CEP: 65920-000 - São Pedro da Água Branca – MA, por intermédio de seu representante legal Sr. Gilson Lima Cunha, portador da Carteira de Identidade nº 778294 SSP/PI e do CPF nº 306.066.243-68, abaixo assinado, propõe à Secretaria Municipal de Infraestrutura os preços infra discriminados para a recuperação de estradas vicinais no município de Buritirana - MA, objeto da Tomada de Preços nº 010/2022 - CPL:

- a) O preço da proposta é de R\$ 420.884,12 (quatrocentos e vinte mil, oitocentos e oitenta e quatro reais e doze centavos);
- b) Prazo de validade da proposta, que não poderá ser inferior a 60 (sessenta) dias, contados a partir da data de abertura da licitação;
- c) O prazo para execução dos serviços será de acordo com o cronograma físico-financeiro do projeto básico/executivo da obra.

São Pedro da Água Branca - MA, 06 de dezembro de 2022.

**GILSON LIMA
CUNHA:30606624368**

Assinado de forma digital por
GILSON LIMA CUNHA:30606624368
Dados: 2022.12.06 22:38:42 -03'00'



GG MATERIAIS DE CONSTRUÇÃO E PREST. DE SERVIÇOS LTDA

CNPJ Nº 04.257.612/0001-15

Gilson Lima Cunha

CPF: 306.066.243-68 / RG: 778294 SSP/PI

Responsável Legal





ITI

 Instituto Nacional de
Tecnologia da Informação

INÍCIO TERMOS DE USO F.A.Q.

RELATÓRIO

▼ RELATÓRIO 1 - Arquivo de assinatura aprovado, em conformidade com MP 2.200-2/2001

Data de verificação	06/12/2022 22:45:08 BRT
Versão do software	2.10

▼ Informações do arquivo

Nome do arquivo	CARTA DE APRESENTAÇÃO DA PROPOSTA.pdf
Resumo SHA256 do arquivo	24d8e6a0ccb26e4e2fece1dae203e694eac2603b77c5a99f76b8aefaad9f168
Tipo do arquivo	PDF
Quantidade de assinaturas	1

▼ Assinatura por CN=GILSON LIMA CUNHA:***066243**, OU=presencial, OU=23917962000105, OU=(EM BRANCO), OU=RFB e-CPF A1, OU=Secretaria da Receita Federal do Brasil - RFB, O=ICP-Brasil, C=BR

▼ Informações da assinatura

Tipo de assinatura	Destacada
Status da assinatura	Aprovado
Caminho de certificação	Aprovado
Estrutura da assinatura	Conformidade com o padrão (ISO 32000).
Cifra assimétrica	Aprovada
Resumo criptográfico	Correto
Data da assinatura	December 6, 2022 at 10:38:42 PM BRT
Status dos atributos	Aprovados

▼ Informações do assinante

CPF	***.066.243-**
-----	----------------

► Caminho de certificação

► Atributos

 AVALIE ESTE
SERVIÇO

 EXPANDIR
ELEMENTOS

 Modo escuro

000410



GG PRESTAÇÃO DE SERVIÇOS
GG MATERIAIS DE CONSTRUÇÃO E PRESTAÇÃO DE SERVIÇOS
CNPJ Nº 04.257.612/0001-15 INSC. ESTADUAL Nº 12.180.674-0
AV FLORIANO PINHEIRO TORRES, 120 - MONTE SINAI - CEP: 65.920 - 000
Fone: (99) 98418-6969 - E-mail: ggconstu@gmail.com
SÃO PEDRO DA ÁGUA BRANCA - MA

CNPJ: 04.257.612/0001-15

LICITAÇÃO Nº:	15.027/2022		
MODALIDADE:	TOMADA DE PREÇOS Nº 010/2022 - CPL		
TIPO:	MENOR PREÇO GLOBAL		
ORGÃO REQUISITANTE:	Secretaria Municipal de Infraestrutura MUNICIPIO DE BURITIRANA		
OBJETO DA LICITAÇÃO:	Contratação de empresa especializada para a recuperação de estradas vicinais no município de Buritirana - MA		
LOCAL DA REUNIÃO:	COMISSÃO PERMANENTE DE LICITAÇÃO DO MUNICÍPIO DE BURITIRANA - MA na Rua Senador La Rocque s/n Centro Buritirana - MA	DATA	26/7/2022
		HORÁRIO	08:00h
VALOR PROPOSTA:	QUATROCENTOS E VINTE MIL OITOCENTOS OITENTA E QUATRO REAIS E DOZE CENTAVOS.		R\$ 420.884,12
PRAZO DE EXECUÇÃO	(150) CENTO E CINQUENTA DIAS A CONTAR A PARTIR DO RECEBIMENTO DA ORDEM DE SERVIÇO		BDI (%) 24,23%

PLANILHA ORÇAMENTÁRIA CONSOLIDADA

BASE: DESONERADO

Item	Descrição	Total	Peso (%)
1	Elaboração de projeto executivo	13.502,45	3,21 %
2	SERVIÇOS INICIAIS		
2.1	SERVIÇOS DE TERRAPLANAGEM	146.300,87	34,76 %
2.2	SERVIÇOS DE REVESTIMENTO PRIMÁRIO	126.584,42	30,08 %
2.3	SERVIÇOS DE DRENAGEM	81.133,44	19,28 %
2.4	RECUPERAÇÃO DE ÁREAS DEGRADADAS	7.400,00	1,76 %
3	#N/D		
3.1	#N/D	#N/D	#N/D
3.2	#N/D	#N/D	#N/D
3.3	#N/D	#N/D	#N/D
3.4	#N/D	#N/D	#N/D
3.5	#N/D	#N/D	#N/D
3.6	#N/D	#N/D	#N/D
4	#N/D	#N/D	#N/D

Total sem BDI	R\$	339.495,71
BDI	R\$	81.388,41
Total Geral	R\$	420.884,12

BURITIRANA-MA, 06 DE DEZEMBRO 2022

GILSON LIMA
CUNHA:3060662436
8

Assinado de forma digital por
GILSON LIMA
CUNHA:30606624368
Dados: 2022.12.06 22:54:42 -03'00'

GG MATERIAIS DE CONSTRUÇÃO E PRESTAÇÃO DE SERVIÇOS
Representante Legal
CNPJ: 04.257.612/0001-15

ITI

 Instituto Nacional de
Tecnologia da Informação

INÍCIO TERMOS DE USO F.A.Q.

RELATÓRIO

003411

▼ RELATÓRIO 1 - Arquivo de assinatura aprovado, em conformidade com MP 2.200-2/2001

Data de verificação	06/12/2022 22:55:35 BRT
Versão do software	2.10

▼ Informações do arquivo

Nome do arquivo	PLANILHA ORÇAMENTÁRIA CONSOLIDADA - RESUMO.pdf
Resumo SHA256 do arquivo	5c93e38bd752fcbec29addaea4e54d7c6d93dbb0a2ad0700f96995a8e5a408e6
Tipo do arquivo	PDF
Quantidade de assinaturas	1

▼ Assinatura por CN=GILSON LIMA CUNHA:***066243**, OU=presencial, OU=23917962000105, OU=(EM BRANCO), OU=RFB e-CPF A1, OU=Secretaria da Receita Federal do Brasil - RFB, O=ICP-Brasil, C=BR

▼ Informações da assinatura

Tipo de assinatura	Destacada
Status da assinatura	Aprovado
Caminho de certificação	Aprovado
Estrutura da assinatura	Conformidade com o padrão (ISO 32000).
Cifra assimétrica	Aprovada
Resumo criptográfico	Correto
Data da assinatura	December 6, 2022 at 10:54:42 PM BRT
Status dos atributos	Aprovados

▼ Informações do assinante

CPF	***.066.243-**
-----	----------------

▶ Caminho de certificação

▶ Atributos

 AVALIE ESTE
SERVIÇO

 EXPANDIR
ELEMENTOS

 Modo escuro

**GG PRESTAÇÃO DE SERVIÇOS**

GG MATERIAIS DE CONSTRUÇÃO E PRESTAÇÃO DE SERVIÇOS
CNPJ Nº 04.257.612/0001-15 INSC. ESTADUAL Nº 12.180.674-0
AV FLORIANO PINHEIRO TORRES, 120 - MONTE SINAI - CEP: 65.920 - 000
Fone: (99) 98418-6969 - E-mail:ggconstu@gmail.com
SÃO PEDRO DA ÁGUA BRANCA - MA

CNPJ: 04.257.612/0001-15

LICITAÇÃO Nº:	15.027/2022				
MODALIDADE:	TOMADA DE PREÇOS Nº 010/2022 - CPL				
TIPO:	MENOR PREÇO GLOBAL				
ORGÃO REQUISITANTE:	Secretaria Municipal de Infraestrutura MUNICIPIO DE BURITIRANA				
OBJETO DA LICITAÇÃO:	Contratação de empresa especializada para a recuperação de estradas vicinais no município de Buritirana - MA				
LOCAL DA REUNIÃO:	COMISSÃO PERMANENTE DE LICITAÇÃO DO MUNICÍPIO DE BURITIRANA - MA na Rua Senador La Rocque s/n Centro Buritirana - MA	DATA:	7/12/2022	HORÁRIO	08:00h
VALOR PROPOSTA:	QUATROCENTOS E VINTE MIL OITOCENTOS OITENTA E QUATRO REAIS E DOZE CENTAVOS.			R\$	420.884,12
PRAZO DE EXECUÇÃO	(150) CENTO E CINQUENTA DIAS A CONTAR A PARTIR DO RECEBIMENTO DA ORDEM DE SERVIÇO			BDI (%)	24,23%

COMPOSIÇÕES PREÇO UNITÁRIO

1.1 Composição	Código Banco GG/BTN/01 Próprio	Descrição	Tipo	Und	Quant.	Valor Unit	Total	
Composição		Elaboração de projeto executivo	SERP - SERVIÇOS PRELIMINARES	UND	1,0000000	10.868,92	10.868,92	
Composição Auxiliar	92138 SINAPI	CAMINHONETE COM MOTOR A DIESEL, POTÊNCIA 180 CV, CABINE DUPLA, 4X4 - CHP DIURNO. AF_11/2015	CHOR - CUSTOS HORÁRIOS DE	CHP	28,0057000	78,01	2.184,72	
Insumo	00034780 SINAPI	ENGENHEIRO CIVIL PLENO	Mão de Obra	H	27,0000000	114,39	3.088,53	
Insumo	00002359 SINAPI	DESENHISTA TECNICO AUXILIAR (HORISTA)	Mão de Obra	H	28,3000000	19,84	561,47	
Insumo	00034780 SINAPI	ENGENHEIRO CIVIL PLENO	Mão de Obra	H	27,0000000	114,39	3.088,53	
Insumo	00000532 SINAPI	AUXILIAR TECNICO / ASSISTENTE DE ENGENHARIA	Mão de Obra	H	29,2000000	22,50	657,00	
Insumo	00007592 SINAPI	TOPOGRAFO (HORISTA)	Mão de Obra	H	29,2000000	28,48	773,21	
Insumo	00000244 SINAPI	AUXILIAR DE TOPOGRAFO (HORISTA)	Mão de Obra	H	29,2000000	11,90	347,48	
Insumo	E9507 SICRO3	Plotadora de recorte com computador e programa computacional	Equipamento	UN	8,0000000	14,99	119,90	
Insumo	00007247 SINAPI	LOCAÇÃO DE TEODOLITO ELETRONICO, PRECISAO ANGULAR DE 5 A 7 SEGUNDOS, INCLUINDO TRIPE	Equipamento	H	24,4100000	1,97	48,08	
			MO sem LS =>	4.127,20	LS =>	4.773,53	MO com LS =>	8.900,73

GILSON LIMA
CUNHA:3060
6624368

Assinado de forma digital por GILSON LIMA
CUNHA:30606624368
Dados: 2022.12.06 22:59:00 -03'00'

000412

Valor do BDI 2.833,53

Valor com BDI => 13.502,45

1.2	Código Banco	Descrição	Tipo	Und	Quant.	Valor Unit	Total	
Composição	GG/BNT/02 Próprio	Placa individualizada da obra	SERP - SERVIÇOS PRELIMINARES	M²	1,0000000	423,80	423,80	
Composição Auxiliar	88262 SINAPI	CARPINTEIRO DE FORMAS COM ENCARGOS COMPLEMENTARES	SEDI - SERVIÇOS DIVERSOS	H	0,7000000	20,69	14,48	
Composição Auxiliar	88316 SINAPI	SERVEENTE COM ENCARGOS COMPLEMENTARES	SEDI - SERVIÇOS DIVERSOS	H	0,7000000	15,89	11,12	
Insumo	00004417 SINAPI	SARRAFO NAO APARELHADO *2,5 X 7* CM, EM MACARANDUBA, ANGELIM OU EQUIVALENTE DA REGIAO - BRUTA	Material	M	1,0000000	7,06	7,06	
Insumo	00004491 SINAPI	PONTALETE *7,5 X 7,5* CM EM PINUS, MISTA OU EQUIVALENTE DA REGIAO - BRUTA	Material	M	3,6000000	10,44	37,58	
Insumo	00004813 SINAPI	PLACA DE OBRA (PARA CONSTRUCAO CIVIL) EM CHAPA GALVANIZADA *N. 22*, ADESIVADA, DE *2,4 X 1,2* M (SEM POSTES PARA FIXACAO)	Material	m²	1,0000000	350,62	350,62	
Insumo	00005075 SINAPI	PREGO DE ACO POLIDO COM CABECA 18 X 30 (2 3/4 X 10)	Material	KG	0,1500000	19,62	2,94	
			MO sem LS	10,10	LS =>	11,68	MO com LS =>	21,78
			Valor do BDI	102,68			Valor com BDI =>	526,48

1.3	Código Banco	Descrição	Tipo	Und	Quant.	Valor Unit	Total	
Composição	GG/BNT/03 Próprio	Mobilização e desmobilização de equipamento	SERP - SERVIÇOS PRELIMINARES	UND	1,0000000	3.219,36	3.219,36	
Insumo	E9665 SICRO3	Cavalo mecânico com semirreboque com capacidade de 22 t - 240 kW	Equipamento	UN	1,0000000	350,02	350,01	
Insumo	E9665 SICRO3	Cavalo mecânico com semirreboque com capacidade de 22 t - 240 kW	Equipamento	UN	1,0000000	350,02	350,01	
Insumo	E9665 SICRO3	Cavalo mecânico com semirreboque com capacidade de 22 t - 240 kW	Equipamento	UN	1,0000000	350,02	350,01	
Insumo	E9665 SICRO3	Cavalo mecânico com semirreboque com capacidade de 22 t - 240 kW	Equipamento	UN	1,0000000	350,02	350,01	
Insumo	E9665 SICRO3	Cavalo mecânico com semirreboque com capacidade de 22 t - 240 kW	Equipamento	UN	1,0000000	350,02	350,01	
Insumo	E9579 SICRO3	Caminhão basculante com capacidade de 10 m³ - 188 kW	Equipamento	UN	2,0000000	256,81	513,62	
Insumo	E9571 SICRO3	Caminhão tanque com capacidade de 10.000 l - 188 kW	Equipamento	UN	2,0000000	302,84	605,68	
Insumo	E9665 SICRO3	Cavalo mecânico com semirreboque com capacidade de 22 t - 240 kW	Equipamento	UN	1,0000000	350,02	350,01	
			MO sem LS	0,00	LS =>	0,00	MO com LS =>	0,00
			Valor do BDI	780,05			Valor com BDI =>	3.999,41

1.4	Código Banco	Descrição	Tipo	Und	Quant.	Valor Unit	Total
Composição	GG/BNT/04 Próprio	Barracão de obras	SERP - SERVIÇOS PRELIMINARES	M²	1,0000000	727,31	727,31
Composição Auxiliar	88262 SINAPI	CARPINTEIRO DE FORMAS COM ENCARGOS COMPLEMENTARES	SEDI - SERVIÇOS DIVERSOS	H	3,0000000	20,69	62,07
Composição Auxiliar	88309 SINAPI	PEDREIRO COM ENCARGOS COMPLEMENTARES	SEDI - SERVIÇOS DIVERSOS	H	3,0000000	20,95	62,85
Composição Auxiliar	88316 SINAPI	SERVEENTE COM ENCARGOS COMPLEMENTARES	SEDI - SERVIÇOS DIVERSOS	H	2,0000000	15,89	31,78
Insumo	00006189 SINAPI	TABUA NAO APARELHADA *2,5 X 30* CM, EM MACARANDUBA, ANGELIM OU EQUIVALENTE DA REGIAO - BRUTA	Material	M	2,0000000	26,75	53,50
Insumo	00035274 SINAPI	PILAR QUADRADO NAO APARELHADO *10 X 10* CM, EM MACARANDUBA, ANGELIM OU EQUIVALENTE DA REGIAO - BRUTA	Material	M	2,0000000	49,38	98,76

GILSON LIMA
CUNHA:3060
6624368

Assinado de forma digital por GILSON LIMA
CUNHA:30606624368
Dados: 2022.12.06 22:59:13 -03'00'

003413

Insumo	00020213 SINAPI	VIGA APARELHADA *8 X 12* CM, EM MACARANDUBA, ANGELIM OU EQUIVALENTE DA REGIAO	Material	M	1,0000000	25,07	25,07	
Insumo	00007213 SINAPI	TELHA DE FIBROCIMENTO ONDULADA E = 4 MM, DE 2,44 X 0,50 M (SEM AMIANTO)	Material	m²	2,0000000	20,55	41,10	
Insumo	00006212 SINAPI	TABUA *2,5 X 30 CM EM PINUS, MISTA OU EQUIVALENTE DA REGIAO - BRUTA	Material	M	1,1000000	17,31	19,04	
Insumo	00004721 SINAPI	PEDRA BRITADA N. 1 (9,5 a 19 MM) POSTO PEDREIRA/FORNECEDOR, SEM FRETE	Material	m³	1,0500000	65,13	68,38	
Insumo	00001379 SINAPI	CIMENTO PORTLAND COMPOSTO CP II-32	Material	KG	30,0000000	0,78	23,40	
Insumo	00005081 SINAPI	PREGO DE ACO POLIDO COM CABECA 18 X 27 (2 1/2 X 10)	Material	KG	1,4500000	19,28	27,95	
Insumo	00004460 SINAPI	SARRAFO NAO APARELHADO *2,5 X 10* CM, EM MACARANDUBA, ANGELIM OU EQUIVALENTE DA REGIAO - BRUTA	Material	M	4,0000000	9,15	36,60	
Insumo	00000367 SINAPI	AREIA GROSSA - POSTO JAZIDA/FORNECEDOR (RETIRADO NA JAZIDA, SEM TRANSPORTE)	Material	m³	0,2000000	57,71	11,54	
Insumo	00001347 SINAPI	CHAPA/PAINEL DE MADEIRA COMPENSADA PLASTIFICADA (MADEIRITE PLASTIFICADO) PARA FORMA DE CONCRETO, DE 2200 x 1100 MM, E = 12 MM	Material	m²	2,0000000	65,26	130,52	
Insumo	00020247 SINAPI	PREGO DE ACO POLIDO COM CABECA 15 X 15 (1 1/4 X 13)	Material	KG	1,6000000	21,72	34,75	
			MO sem LS =>	62,39	LS =>	72,17	MO com LS =>	134,56
			Valor do BDI =>	176,22			Valor com BDI =>	903,53

1.5	Código Banco	Descrição	Tipo	Und	Quant.	Valor Unit	Total	
Composição	GG/BNT/05 Próprio	Administração local	SERP - SERVIÇOS PRELIMINARES	MES	1,0000000	4.203,16	4.203,16	
Composição Auxiliar	93565 SINAPI	ENGENHEIRO CIVIL DE OBRA JUNIOR COM ENCARGOS COMPLEMENTARES	SEDI - SERVIÇOS DIVERSOS	MES	0,1800000	18.049,48	3.248,90	
Composição Auxiliar	93572 SINAPI	ENCARREGADO GERAL DE OBRAS COM ENCARGOS COMPLEMENTARES	SEDI - SERVIÇOS DIVERSOS	MES	0,1800000	5.301,46	954,26	
			MO sem LS =>	1.901,30	LS =>	2.199,04	MO com LS =>	4.100,34
			Valor do BDI =>	1.018,42			Valor com BDI =>	5.221,58

2.1	Código Banco	Descrição	Tipo	Und	Quant.	Valor Unit	Total	
Composição	5502114 SICRO3	Escavação, carga e transporte de material de 1ª categoria - DMT de 1.000 a 1.200 m - caminho de serviço em leito natural -com escavadeira e caminhão basculante de 14 m²		m³	1,0000000	7,09	7,09	
A	Código Banco	Equipamentos	Quantidade	Utilização Operativa	Improdutiva	Custo Operacional Operativa	Custo Improdutiva	Custo Horário
Insumo	E9667 SICRO3	Caminhão basculante com capacidade de 14 m³ - 188 kW	5,0000000	0,98	0,04	262,9547	75,4687	1.277,2763
Insumo	E9515 SICRO3	Escavadeira hidráulica sobre esteiras com caçamba com capacidade de 1,56 m³ - 118 kW	1,0000000	1,00	0,00	297,0512	130,7571	297,0512
						Custo Horário de Equipamentos =>		1.574,3275
						Custo Horário de Execução =>		1.574,3275
						Fator de Influencia da Chuva - FIC =>		0,0266
						Custo do FIC =>		0,1821
						Produção de Equipe =>		230,1900
						Custo Unitário de Execução =>		6,8393
						Preço Unitário		Custo
D	Banco Código	Atividades Auxiliares	Quantidade	Unidade				
Atividade Auxiliar	SINAPI 88316	SERVENTE COM ENCARGOS COMPLEMENTARES	0,0043442	H		15,8900		0,0690

GILSON LIMA
CUNHA:3060
6624368

Assinado de forma digital por GILSON LIMA
CUNHA:30606624368
Dados: 2022.12.06 22:59:25 -03'00'

000014

Custo Total das Atividades => 0,0690

MO sem LS => 0,03 LS => 0,03 MO com LS => 0,06
 Valor do BDI => 1,71 Valor com BDI => 8,80

2.2	Código Banco	Descrição	Tipo	Und	Quant.	Valor Unit	Total
Composição	5501700 SICRO3	Desm. Dest. Limpeza áreas c/arv. Diam. Até 0,15m			1,0000000	0,43	0,43
A	Código Banco	Equipamentos	Quantidade	Utilização Operativa Impro	Custo Operacional Operativa Improdutiva		Custo Horário
Insumo	E9541 SICRO3	Trator sobre esteiras com lâmina - 259 kW	1,0000000	1,00 0,00	626,7148 229,3194		626,7148

Custo Horário de Equipamentos => 626,7148

Custo Horário de Execução => 626,7148

Fator de Influencia da Chuva - FIC => 0,0044

Custo do FIC => 0,0018
 Produção de Equipe => 1.532,9100
 Custo Unitário de Execução => 0,4088

D	Banco Código	Atividades Auxiliares	Quantidade	Unidade	Preço Unitário	Custo Horário
Atividade Auxiliar	SINAPI 88316	SERVENTE COM ENCARGOS COMPLEMENTARES	0,0013047	H	15,8900	0,0207

Custo Total das Atividades => 0,0207

MO sem LS => 0,01 LS => 0,01 MO com LS => 0,02
 Valor do BDI 0,10 Valor com BDI => 0,53

2.3	Código Banco	Descrição	Tipo	Und	Quant.	Valor Unit	Total
Composição	5914374 SICRO3	Transporte com caminhão basculante de 10 m³ - rodovia em revestimento primário - Expurgo		tkm	1,0000000	0,85	0,85
A	Código Banco	Equipamentos	Quantidade	Utilização Operativa Impro	Custo Operacional Operativa Improdutiva		Custo Horário
Insumo	E9579 SICRO3	Caminhão basculante com capacidade de 10 m³ - 188 kW	1,0000000	1,00 0,00	256,8106 70,3799		256,8106

Custo Horário de Equipamentos => 256,8106
 Custo Horário de Execução => 256,8106
 Fator de Influencia da Chuva - FIC => 0,0266
 Custo do FIC => 0,0220
 Produção de Equipe => 311,2500

Custo Unitário de Execução => 0,8251

MO sem LS => 0,00 LS => 0,00 MO com LS => 0,00

GILSON LIMA
 CUNHA:3060
 6624368

Assinado de forma digital por GILSON LIMA
 CUNHA:30606624368
 Dados: 2022.12.06 22:59:35 -03'00'

CUNHA

Valor do BDI => 0,20

Valor com BDI => 1,05

2.4 Composição A			Tipo	Und m²	Quant.	Valor Unit	Total	
Código Banco	Descrição		Quantidade	Utilização Operativa	Improdutiva	Custo Operacional Operativa	Custo Operacional Improdutiva	Custo Horário
4915598 SICRO3	Reconformação da plataforma					1,0000000	0,07	0,07
Código Banco	Equipamentos							
Insumo	E9524 SICRO3	Motoniveladora - 93 kW	1,0000000	1,00	0,00	207,3882	79,8928	207,3882
						Custo Horário de Equipamentos =>		207,3882
						Custo Horário de Execução =>		207,3882
						Fator de Influencia da Chuva - FIC =>		0,0266
						Custo do FIC =>		0,0018
						Produção de Equipe =>		3.053,9300
						Custo Unitário de Execução =>		0,0679
D	Banco Código	Atividades Auxiliares	Quantidade	Unidade		Preço Unitário		Custo Horário
Atividade Auxiliar	SINAPI 88316	SERVENTE COM ENCARGOS COMPLEMENTARES	0,0003274	H		15,8900		0,0052
						Custo Total das Atividades =>		0,0052
			MO sem LS =>	0,00	LS =>	0,00	MO com LS =>	0,00
			Valor do BDI =>	0,01		Valor com BDI =>		0,08

2.5 Composição A			Tipo	Und m²	Quant.	Valor Unit	Total	
Código Banco	Descrição		Quantidade	Utilização Operativa	Improdutiva	Custo Operacional Operativa	Custo Operacional Improdutiva	Custo Horário
5502978 SICRO3	Compactação de aterros a 100% do Proctor normal					1,0000000	4,01	4,01
Código Banco	Equipamentos							
Insumo	E9571 SICRO3	Caminhão tanque com capacidade de 10.000 l - 188 kW	1,0000000	0,90	0,10	302,8436	68,7018	279,4294
Insumo	E9518 SICRO3	Grade de 24 discos rebocável de D = 60 cm (24")	1,0000000	0,52	0,48	4,3102	3,0015	3,6820
Insumo	E9524 SICRO3	Motoniveladora - 93 kW	1,0000000	0,29	0,71	207,3882	79,8928	116,8665
Insumo	E9685 SICRO3	Rolo compactador pé de carneiro vibratório autopropelido por pneus de 11,6 t - 82 kW	1,0000000	1,00	0,00	162,9536	62,5893	162,9536
Insumo	E9577 SICRO3	Trator agrícola sobre pneus - 77 kW	1,0000000	0,52	0,48	118,3160	34,6073	78,1358
						Custo Horário de Equipamentos =>		641,0673
						Custo Horário de Execução =>		641,0673
						Fator de Influencia da Chuva - FIC =>		0,0266
						Custo do FIC =>		0,1015
						Produção de Equipe =>		168,2000
						Custo Unitário de Execução =>		3,8113
D	Banco Código	Atividades Auxiliares	Quantidade	Unidade		Preço Unitário		Custo Horário
Atividade Auxiliar	SINAPI 88316	SERVENTE COM ENCARGOS COMPLEMENTARES	0,0059453	H		15,8900		0,0945
						Custo Total das Atividades =>		0,0945
			MO sem LS =>	0,04	LS =>	0,04	MO com LS =>	0,08

GILSON LIMA
 CUNHA:3060
 6624368

Assinado de forma digital por GILSON LIMA
 CUNHA:30606624368
 Dados: 2022.12.06
 22:59:45 -03'00'

Valor do BDI => 0,97 Valor com BDI => 4,98

3.1	Código Banco	Descrição	Tipo	Und	Quant.	Valor Unit	Total
Composição	5502985 SICRO3	Limpeza mecanizada da camada vegetal da jazida / Retirada de expurgo		m²	1,0000000	0,39	0,39
A	Código Banco	Equipamentos	Quantidade	Utilização Operativa Impro	Custo Operacional Operativa	Improdutiva	Custo Horário
Insumo	E9540 SICRO3	Trator sobre esteiras com lâmina - 127 kW	1,0000000	1,00 0,00	223,4188	76,5015	223,4188
Custo Horário de Equipamentos =>							223,4188
Custo Horário de Execução =>							223,4188
Fator de influencia da Chuva - FIC =>							0,0266
Custo do FIC =>							0,0095
Produção de Equipe =>							622,9500
Custo Unitário de Execução =>							0,3586
D	Banco Código	Atividades Auxiliares	Quantidade	Unidade	Preço Unitário	Custo	
Atividade Auxiliar	SINAPI 88316	SERVENTE COM ENCARGOS COMPLEMENTARES	0,0016053	H	15,8900	0,0255	
Custo Total das Atividades =>							0,0255
MO sem LS =>							0,01
MO com LS =>							0,02
Valor do BDI =>							0,09
Valor com BDI =>							0,48

3.2	Código Banco	Descrição	Tipo	Und	Quant.	Valor Unit	Total
Composição	5502986 SICRO3	Expurgo de jazida		m²	1,0000000	2,23	2,23
A	Código Banco	Equipamentos	Quantidade	Utilização Operativa Improdutiva	Custo Operacional Operativa	Improdutiva	Custo Horário
Insumo	E9540 SICRO3	Trator sobre esteiras com lâmina - 127 kW	1,0000000	1,00 0,00	223,4188	76,5015	223,4188
Custo Horário de Equipamentos =>							223,4188
Custo Horário de Execução =>							223,4188
Fator de influencia da Chuva - FIC =>							0,0266
Custo do FIC =>							0,0540
Produção de Equipe =>							110,1300
Custo Unitário de Execução =>							2,0287
D	Banco Código	Atividades Auxiliares	Quantidade	Unidade	Preço Unitário	Custo	
Atividade Auxiliar	SINAPI 88316	SERVENTE COM ENCARGOS COMPLEMENTARES	0,0090802	H	15,8900	0,1443	
Custo Total das Atividades =>							0,1443
MO sem LS =>							0,06
MO com LS =>							0,12
Valor do BDI =>							0,54
Valor com BDI =>							2,77

3.3	Código Banco	Descrição	Tipo	Und	Quant.	Valor Unit	Total
Composição	4018008 SICRO3	Escavação e carga de material de Jazida		m²	1,0000000	3,22	3,22

GILSON LIMA
 CUNHA:3060
 6624368

Assinado de forma digital por GILSON LIMA
 CUNHA:30606624368
 Dados: 2022.12.06
 22:59:58 -03'00'

★

Ⓟ

Ⓟ

★

A	Código Banco	Equipamentos	Quantidade	Utilização		Custo Operacional		Custo Horário
				Operativa	Improdutiva	Operativa	Improdutiva	
Insumo	E9511 SICRO3	Carregadeira de pneus com capacidade de 3,40 m³ - 195 kW	1,0000000	1,00	0,00	342,8700	155,5645	342,8700
Insumo	E9540 SICRO3	Trator sobre esteiras com lâmina - 127 kW	2,0000000	0,86	0,14	223,4188	76,5015	405,7008
						Custo Horário de Equipamentos =>		748,5708
						Custo Horário de Execução =>		748,5708
						Fator de Influência da Chuva - FIC =>		0,0266
						Custo do FIC =>		0,0818

D	Banco Código	Atividades Auxiliares	Quantidade	Unidade	Preço Unitário	Custo Unitário de Execução =>	Custo Horário
Atividade Auxiliar	SINAPI 88316	SERVENTE COM ENCARGOS COMPLEMENTARES	0,0041014	H	15,8900		0,0652
						Custo Total das Atividades =>	0,0652
						MO sem LS =>	0,02
						MO com LS =>	0,05
						Valor do BOI =>	0,78
						Valor com BDI =>	4,00

3.4 Composição A	Código Banco	Descrição	Tipo	Und	Quant.	Valor Unit	Total	
								Quantidade
	5914374 SICRO3	Transporte com caminhão basculante de 10 m³ - rodovia em revestimento primário		tkm	1,0000000	0,85	0,85	
	Código Banco	Equipamentos						
Insumo	E9579 SICRO3	Caminhão basculante com capacidade de 10 m³ - 188 kW	1,0000000	1,00	0,00	256,8106	70,3799	256,8106
						Custo Horário de Equipamentos =>	256,8106	
						Custo Horário de Execução =>	256,8106	
						Fator de Influência da Chuva - FIC =>	0,0266	
						Custo do FIC =>	0,0220	
						Produção de Equipe =>	311,2500	
						Custo Unitário de Execução =>	0,8251	
						MO sem LS =>	0,00	
						MO com LS =>	0,00	
						Valor do BDI =>	0,20	
						Valor com BDI =>	1,05	

3.5	Código Banco	Descrição	Tipo	Und	Quant.	Valor Unit	Total	
Composição	5502978 SICRO3	Compactação de aterros a 100% do Proctor normal		m³	1,0000000	4,01	4,01	
A	Código Banco	Equipamentos						
Insumo	E9571 SICRO3	Caminhão tanque com capacidade de 10,000 m³ - 188 kW	1,0000000	0,90	0,10	302,8436	68,7018	279,4304

GILSON LIMA
 CUNHA:3060
 6624368

Assinado de forma digital por GILSON LIMA
 CUNHA:30606624368
 Dados: 2022.12.06
 23:00:10 -03'00'

0
 0
 0
 0
 0

Insumo	E9518 SICRO3	Grade de 24 discos rebocável de D = 60 cm (24")	1,0000000	0,52	0,48	4,3102	3,0015	3,6820
Insumo	E9524 SICRO3	Motoniveladora - 93 kW	1,0000000	0,29	0,71	207,3882	79,8928	116,8665
Insumo	E9685 SICRO3	Rolo compactador pé de carneiro vibratório autopropelido por pneus de 11,6 t - 82 kW	1,0000000	1,00	0,00	162,9536	62,5893	162,9536
Insumo	E9577 SICRO3	Trator agrícola sobre pneus - 77 kW	1,0000000	0,52	0,48	118,3160	34,6073	78,1358
						Custo Horário de Equipamentos =>		641,0673
						Custo Horário de Execução =>		641,0673
						Fator de Influência da Chuva - FIC =>		0,0266
						Custo do FIC =>		0,1015
						Produção de Equipe =>		168,2000
						Custo Unitário de Execução =>		3,8113

D	Banco	Código	Atividades Auxiliares	Quantidade	Unidade	Preço Unitário	Custo Horário
Atividade Auxiliar	SINAPI	88316	SERVENTE COM ENCARGOS COMPLEMENTARES	0,0056453	H	15,8900	0,0945
						Custo Total das Atividades =>	0,0945
				MO sem LS =>	0,04	LS =>	0,08
				Valor do BDI =>	0,97	Valor com BDI =>	4,98

4.1	Código Banco	Descrição	Tipo	Und	Quant.	Valor Unit	Total	
Composição	0804036 SICRO3	CORPO BSTC D=1,00 M		m	1,0000000	618,14	618,14	
A	Código Banco	Equipamentos	Quantidade	Utilização	Custo Operacional	Custo Horário		
				Operativa	Improdutiva	Operativa	Improdutiva	
Insumo	E9686 SICRO3	Caminhão carroceria com guindauto com capacidade de 20 t.m - 136 kW	1,0000000	1,00	0,00	277,7538	95,7144	277,7538
						Custo Horário de Equipamentos =>	277,7538	
						Custo Horário de Execução =>	277,7538	
						Fator de Influência da Chuva - FIC =>	0,0000	
						Custo do FIC =>	0,0000	
						Produção de Equipe =>	3,1125	
						Custo Unitário de Execução =>	89,2382	

C	Banco	Código	Material	Quantidade	Unidade	Preço Unitário	Custo Horário
Insumo	SICRO3	M2175	Tubo de concreto armado PA1 - D = 1,00 m	1,0000000	m	378,4456	378,4456
						Custo Total do Material =>	378,4456
D	Banco	Código	Atividades Auxiliares	Quantidade	Unidade	Preço Unitário	Custo Horário
Atividade Auxiliar	SICRO3	1109670	Argamassa de cimento e areia 1:4 - confecção em betoneira e lançamento manual - areia extraída	0,0073500	m³	281,4400	2,0686
Atividade Auxiliar	SICRO3	1106164	Concreto ciclópico fck = 20 MPa - confecção em betoneira e lançamento manual - areia extraída, brita	0,4020000	m³	217,5100	87,4390
Atividade Auxiliar	SICRO3	3103302	Fôrmas de tábuas de pinho para dispositivos de drenagem - utilização de 3 vezes - confecção, instalação e retirada	0,8000000	m²	57,0400	45,6320
Atividade Auxiliar	SINAPI	88316	SERVENTE COM ENCARGOS COMPLEMENTARES	0,9638554	H	15,8900	15,3157
						Custo Total das Atividades =>	160,4653

GILSON LIMA
 CUNHA:3060
 6624368

Assinado de forma digital por GILSON LIMA
 CUNHA:30606624368
 Dados: 2022.12.06 23:00:27 -03'00'

10

F	Banco Insumo	Momento de Transporte	Quantidade	Unidade	Distância Média de Transporte (DMT)			Custo Horário
					LN	RP	P	
Momento de Transporte	SICRO3 M2175	Tubo de concreto armado PA1 - D = 1,00 m - Caminhão carroceria com guindauto com capacidade de 20 t.m - 138 kW	0,7866700	tkm	59145	5914599	5914614	0,0000
					84	0,000	0,000	
					0,000	R\$ 1,94	R\$ 1,58	
					R\$			
					2,43			
Custo total dos Momentos de Transportes =>							0,0000	
			MO sem LS	23,03	LS =>	26,64	MO com LS =>	49,67
			Valor do BDI	149,77			Valor com BDI =>	767,91

4.2	Código Banco	Descrição	Tipo	Und	Quant.	Valor Unit	Total	
Composição	0804393 SICRO3	BOCA BSTC D=1,00 M		un	1,0000000	2.227,41	2.227,41	
Custo Horário de Execução =>							0,0000	
Fator de Influência da Chuva - FIC =>							0,0000	
Custo do FIC =>							0,0000	
Produção de Equipe =>							1,0000	
Custo Unitário de Execução =>							0,0000	
Preço Unitário							Custo Horário	
D	Banco Código	Atividades Auxiliares	Quantidade	Unidade				
Atividade Auxiliar	SICRO3 1107892	Concreto fck = 20 MPa - confecção em betoneira e lançamento manual - areia e brita comerciais	3,5870000	m³		373,7100	1.333,0236	
Atividade Auxiliar	SICRO3 3103302	Fôrmas de tábuas de pinho para dispositivos de drenagem - utilização de 3 vezes - confecção, instalação e retirada	15,6800000	m²		57,0400	894,3872	
Custo Total das Atividades =>							2.227,4108	
			MO sem LS	264,95	LS =>	306,44	MO com LS =>	571,39
			Valor do BDI	539,70			Valor com BDI =>	2.767,11

5.1	Código Banco	Descrição	Tipo	Und	Quant.	Valor Unit	Total	
Composição	GG/BNT/06 Próprio	Recuperação de danos físicos ao meio ambiente	SEES - SERVIÇOS ESPECIAIS	M²	1,0000000	0,60	0,60	
Composição Auxiliar	88316 SINAPI	SERVENTE COM ENCARGOS COMPLEMENTARES	SEDI - SERVIÇOS DIVERSOS	H	0,0012000	15,89	0,01	
Composição	5855 SINAPI	TRATOR DE ESTEIRAS, POTÊNCIA 347 HP, PESO OPERACIONAL 38,5 T, COM LÂMINA 8,70 M3	CHOR - CUSTOS	CHP	0,0010000	592,05	0,59	
			MO sem LS	0,01	LS =>	0,01	MO com LS =>	0,02
			Valor do BDI	0,14			Valor com BDI =>	0,74

BURITIRANA-MA, 06 DE DEZEMBRO 2022

GILSON LIMA
 CUNHA:3060
 6624368

Assinado de forma digital por GILSON LIMA CUNHA:30606624368
 Dados: 2022.12.06 23:00:39 -03'00'

00400

GILSON LIMA

CUNHA:30606624

368

Assinado de forma digital por

GILSON LIMA

CUNHA:30606624368

Dados: 2022.12.06 23:00:49

-03'00'

GG MATERIAIS DE CONSTRUÇÃO E PRESTAÇÃO DE SERVIÇOS

Representante Legal

CNPJ: 04.257.612/0001-15

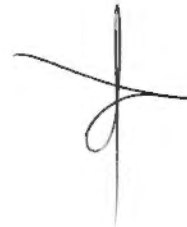

0421



ITI

Instituto Nacional de
Tecnologia da Informação

INÍCIO TERMOS DE USO F.A.Q.

RELATÓRIO

009422

▼ RELATÓRIO 1 - Arquivo de assinatura aprovado, em conformidade com MP 2.200-2/2001.

Data de verificação 06/12/2022 23:10:34 BRT
Versão do software 2.10

▼ Informações do arquivo

Nome do arquivo COMPOSIÇÕES PREÇO UNITÁRIO.pdf
Resumo SHA256 do arquivo 9444d395dae5af3d477d73b429227964ccbe9efb1f79a8b49fabd506b67d23ee
Tipo do arquivo PDF
Quantidade de assinaturas 10

▼ Assinatura por CN=GILSON LIMA CUNHA:***066243**, OU=presencial, OU=23917962000105, OU=(EM BRANCO), OU=RFB e-CPF A1, OU=Secretaria da Receita Federal do Brasil - RFB, O=ICP-Brasil, C=BR

▼ Informações da assinatura

Tipo de assinatura Destacada
Status da assinatura Aprovado
Caminho de certificação Aprovado
Estrutura da assinatura Conformidade com o padrão (ISO 32000).
Cifra assimétrica Aprovada
Resumo criptográfico Correto
Data da assinatura December 6, 2022 at 10:59:00 PM BRT
Status dos atributos Aprovados

▶ Informações do assinante

▶ Caminho de certificação

▶ Atributos

▼ Assinatura por CN=GILSON LIMA CUNHA:***066243**, OU=presencial, OU=23917962000105, OU=(EM BRANCO), OU=RFB e-CPF A1, OU=Secretaria da Receita Federal do Brasil - RFB, O=ICP-Brasil, C=BR

▼ Informações da assinatura

Tipo de assinatura Destacada
Status da assinatura Aprovado
Caminho de certificação Aprovado
Estrutura da assinatura Conformidade com o padrão (ISO 32000).
Cifra assimétrica Aprovada
Resumo criptográfico Correto
Data da assinatura December 6, 2022 at 10:59:13 PM BRT
Status dos atributos Aprovados

▶ Informações do assinante

▶ Caminho de certificação

▶ Atributos

▼ Assinatura por CN=GILSON LIMA CUNHA:***066243**, OU=presencial, OU=23917962000105, OU=(EM BRANCO), OU=RFB e-CPF A1, OU=Secretaria da Receita Federal do Brasil - RFB, O=ICP-Brasil, C=BR

▼ Informações da assinatura

Tipo de assinatura Destacada
Status da assinatura Aprovado
Caminho de certificação Aprovado
Estrutura da assinatura Conformidade com o padrão (ISO 32000).
Cifra assimétrica Aprovada
Resumo criptográfico Correto
Data da assinatura December 6, 2022 at 10:59:25 PM BRT
Status dos atributos Aprovados

AVALIE ESTE SERVIÇO

EXPANDIR ELEMENTOS

Modo escuro

10423

▶ Informações do assinante

▶ Caminho de certificação

▶ Atributos

▼ Assinatura por CN=GILSON LIMA CUNHA:***066243**, OU=presencial, OU=23917962000105, OU=(EM BRANCO), OU=RFB e-CPF A1, OU=Secretaria da Receita Federal do Brasil - RFB, O=ICP-Brasil, C=BR

▼ Informações da assinatura

Tipo de assinatura	Destacada
Status da assinatura	Aprovado
Caminho de certificação	Aprovado
Estrutura da assinatura	Conformidade com o padrão (ISO 32000).
Cifra assimétrica	Aprovada
Resumo criptográfico	Correto
Data da assinatura	December 5, 2022 at 10:59:35 PM BRT
Status dos atributos	Aprovados

▶ Informações do assinante

▶ Caminho de certificação

▶ Atributos

▼ Assinatura por CN=GILSON LIMA CUNHA:***066243**, OU=presencial, OU=23917962000105, OU=(EM BRANCO), OU=RFB e-CPF A1, OU=Secretaria da Receita Federal do Brasil - RFB, O=ICP-Brasil, C=BR

▼ Informações da assinatura

Tipo de assinatura	Destacada
Status da assinatura	Aprovado
Caminho de certificação	Aprovado
Estrutura da assinatura	Conformidade com o padrão (ISO 32000).
Cifra assimétrica	Aprovada
Resumo criptográfico	Correto
Data da assinatura	December 6, 2022 at 10:59:45 PM BRT
Status dos atributos	Aprovados

▶ Informações do assinante

▶ Caminho de certificação

▶ Atributos

▼ Assinatura por CN=GILSON LIMA CUNHA:***066243**, OU=presencial, OU=23917962000105, OU=(EM BRANCO), OU=RFB e-CPF A1, OU=Secretaria da Receita Federal do Brasil - RFB, O=ICP-Brasil, C=BR

▼ Informações da assinatura

Tipo de assinatura	Destacada
Status da assinatura	Aprovado
Caminho de certificação	Aprovado
Estrutura da assinatura	Conformidade com o padrão (ISO 32000).
Cifra assimétrica	Aprovada
Resumo criptográfico	Correto
Data da assinatura	December 6, 2022 at 10:59:58 PM BRT
Status dos atributos	Aprovados

▶ Informações do assinante

▶ Caminho de certificação

▶ Atributos

▼ Assinatura por CN=GILSON LIMA CUNHA:***066243**, OU=presencial, OU=23917962000105, OU=(EM BRANCO), OU=RFB e-CPF A1, OU=Secretaria da Receita Federal do Brasil - RFB, O=ICP-Brasil, C=BR

▼ Informações da assinatura

Tipo de assinatura	Destacada
Status da assinatura	Aprovado
Caminho de certificação	Aprovado
Estrutura da assinatura	Conformidade com o padrão (ISO 32000).
Cifra assimétrica	Aprovada

003424

Resumo criptográfico	Correto
Data da assinatura	December 6, 2022 at 11:00:10 PM BRT
Status dos atributos	Aprovados

- ▶ Informações do assinante
- ▶ Caminho de certificação
- ▶ Atributos

▼ Assinatura por CN=GILSON LIMA CUNHA:***066243**, OU=presencial, OU=23917962000105, OU=(EM BRANCO), OU=RFB e-CPF A1, OU=Secretaria da Receita Federal do Brasil - RFB, O=ICP-Brasil, C=BR

▼ Informações da assinatura	
Tipo de assinatura	Destacada
Status da assinatura	Aprovado
Caminho de certificação	Aprovado
Estrutura da assinatura	Conformidade com o padrão (ISO 32000).
Cifra assimétrica	Aprovada
Resumo criptográfico	Correto
Data da assinatura	December 6, 2022 at 11:00:27 PM BRT
Status dos atributos	Aprovados

- ▶ Informações do assinante
- ▶ Caminho de certificação
- ▶ Atributos

▼ Assinatura por CN=GILSON LIMA CUNHA:***066243**, OU=presencial, OU=23917962000105, OU=(EM BRANCO), OU=RFB e-CPF A1, OU=Secretaria da Receita Federal do Brasil - RFB, O=ICP-Brasil, C=BR

▼ Informações da assinatura	
Tipo de assinatura	Destacada
Status da assinatura	Aprovado
Caminho de certificação	Aprovado
Estrutura da assinatura	Conformidade com o padrão (ISO 32000).
Cifra assimétrica	Aprovada
Resumo criptográfico	Correto
Data da assinatura	December 6, 2022 at 11:00:39 PM BRT
Status dos atributos	Aprovados

- ▶ Informações do assinante
- ▶ Caminho de certificação
- ▶ Atributos

▼ Assinatura por CN=GILSON LIMA CUNHA:***066243**, OU=presencial, OU=23917962000105, OU=(EM BRANCO), OU=RFB e-CPF A1, OU=Secretaria da Receita Federal do Brasil - RFB, O=ICP-Brasil, C=BR

▼ Informações da assinatura	
Tipo de assinatura	Destacada
Status da assinatura	Aprovado
Caminho de certificação	Aprovado
Estrutura da assinatura	Conformidade com o padrão (ISO 32000).
Cifra assimétrica	Aprovada
Resumo criptográfico	Correto
Data da assinatura	December 6, 2022 at 11:00:49 PM BRT
Status dos atributos	Aprovados

- ▶ Informações do assinante
- ▶ Caminho de certificação
- ▶ Atributos

CNPJ: 04.257.612/0001-15

LICITAÇÃO Nº:	15.027/2022
MODALIDADE:	TOMADA DE PREÇOS Nº 010/2022 - CPL
TIPO:	MENOR PREÇO GLOBAL
ORGÃO REQUISITANTE:	Secretaria Municipal de Infraestrutura MUNICÍPIO DE BURITIRANA
OBJETO DA LICITAÇÃO:	Contratação de empresa especializada para a recuperação de estradas vicinais no município de Buritirana - MA
LOCAL DA REUNIÃO:	COMISSÃO PERMANENTE DE LICITAÇÃO DO MUNICÍPIO DE BURITIRANA - MA, NA RUA SENADOR LA ROCQUE, S/Nº, CENTRO
PRAZO DE EXECUÇÃO	(150) CENTO E CINQUENTA DIAS A CONTAR A PARTIR DO RECEBIMENTO DA ORDEM DE SERVIÇO

COMPOSIÇÃO DO BDI - BONIFICAÇÃO POR DESPESAS INDIRETAS
BASE: DESONERADA

ITEM	DISCRIMINAÇÃO	%
1	SEGURO + GARANTIA	0,22
2	RISCO	0,97
3	DESPESAS FINANCEIRAS	0,26
4	ADMINISTRAÇÃO CENTRAL	1,87
5	LUCRO OPERACIONAL	4,4
6	TRIBUTOS	13,15
6.1	PIS	0,65
6.2	CONFINS	3
6.3	ISS	5
6.4	CPRB	4,5
	TOTAL APLICADO	24,23%

$$BDI = \left[\frac{(1 + AC/100)(1 + DF/100)(1 + R/100)(1 + L/100)}{1 - \left(\frac{I}{100}\right)} - 1 \right] \times 100$$

Onde:

AC = taxa de rateio da Administração Central;

DF = taxa das despesas financeiras;

R = taxa de risco, seguro e garantia do empreendimento;

I = taxa de tributos;

L = taxa de lucro.

Notas:

1) Pela Lei nº 13.161/2015 (Desoneração da Folha de Pagamento), a alíquota da Contribuição Previdenciária sobre a Receita Bruta (CPRB) passou de 2 % para 4,5 %, ou seja as empresas que optarem pela desoneração devem substituir a Contribuição Patronal Previdenciária (CPP) referente aos 20% de impostos sobre a folha de pagamento, por uma alíquota de 4,5 % sobre a receita bruta.

2) Alerta-se para o fato de que, de acordo com o Acórdão TCU 325/2007 - Plenário, o qual poderá ser obtido no site ww.tcu.gov.br, não está composto no BDI e no custo direto, o Imposto de Renda da Pessoa Jurídica (IRPJ) e a Contribuição Social sobre o Lucro Líquido (CSLL). Tratando-se dos itens Administração Local, Instalação de Canteiro, Acampamento, Mobilização e Desmobilização, os mesmos não deverão compor o BDI, devendo ser discriminados conforme disposto na Planilha de Quantidades e Preços.

BURITIRANA-MA, 06 DE DEZEMBRO 2022

GILSON LIMA
CUNHA:30606624368

Assinado de forma digital por

GILSON LIMA CUNHA:30606624368

Dados: 2022.12.06 23:25:31 -03'00'

GG MATERIAIS DE CONSTRUÇÃO E PRESTAÇÃO DE SERVIÇOS

Representante Legal

CNPJ: 04.257.612/0001-15

ITI

 Instituto Nacional de
Tecnologia da Informação

[INÍCIO](#) [TERMOS DE USO](#) [F.A.Q.](#)
RELATÓRIO
▼ RELATÓRIO 1 - Arquivo de assinatura aprovado, em conformidade com MP 2.200-2/2001

Data de verificação 06/12/2022 23:27:07 BRT
Versão do software 2.10

▼ Informações do arquivo

Nome do arquivo BDI C.pdf
Resumo SHA256 do arquivo 434320d4dbe78bb315c38839e3175e295a1bd838b9becd3021fef90658ffdf42
Tipo do arquivo PDF
Quantidade de assinaturas 1

▼ Assinatura por CN=GILSON LIMA CUNHA:***066243**, OU=presencial, OU=23917962000105, OU=(EM BRANCO), OU=RFB e-CPF A1, OU=Secretaria da Receita Federal do Brasil - RFB, O=ICP-Brasil, C=BR

▼ Informações da assinatura

Tipo de assinatura Destacada
Status da assinatura Aprovado
Caminho de certificação Aprovado
Estrutura da assinatura Conformidade com o padrão (ISO 32000).
Cifra assimétrica Aprovada
Resumo criptográfico Correto
Data da assinatura December 6, 2022 at 11:25:31 PM BRT
Status dos atributos Aprovados

▶ Informações do assinante
▶ Caminho de certificação
▶ Atributos

 AVALIE ESTE
SERVIÇO

 EXPANDIR
ELEMENTOS

 Modo escuro

CNPJ: 04.257.612/0001-15

LICITAÇÃO Nº:	15.027/2022
MODALIDADE:	TOMADA DE PREÇOS Nº 010/2022 - CPL
TIPO:	MENOR PREÇO GLOBAL
ORGÃO REQUISITANTE:	Secretaria Municipal de Infraestrutura MUNICIPIO DE BURITIRANA
OBJETO DA LICITAÇÃO:	Contratação de empresa especializada para a recuperação de estradas vicinais no município de Buritirana - MA
LOCAL DA REUNIÃO:	COMISSÃO PERMANENTE DE LICITAÇÃO DO MUNICÍPIO DE BURITIRANA - MA, NA RUA SENADOR LA ROCQUE, S/Nº, CENTRO
PRAZO DE EXECUÇÃO	(150) CENTO E CINQUENTA DIAS A CONTAR A PARTIR DO RECEBIMENTO DA ORDEM DE SERVIÇO

ENCARGOS SOCIAIS

REFERÊNCIA: SEM DESONERAÇÃO

ITEM	DISCRIMINAÇÃO	HORISTA (%)	MENSAL (%)
GRUPO - A			
A.1	INSS	20,00	20,00
A.2	SESI	1,50	1,50
A.3	SENAI	1,00	1,00
A.4	INCRA	0,20	0,20
A.5	SEBRAE	0,60	0,60
A.6	Salário Educação	2,50	2,50
A.7	Seguro Contra Acidentes de Trabalho	3,00	3,00
A.8	FGTS	8,00	8,00
A.9	SECONCI	1,00	1,00
Total de encargos do grupo "A"		37,80	37,80
GRUPO - B			
B.1	Repouso Semanal Remunerado	17,87	Não Incide
B.2	Feridos	3,95	Não Incide
B.3	Auxílio-Enfermidade	0,86	0,67
B.4	13º Salário	10,70	8,33
B.5	Licença Paternidade	0,07	0,06
B.6	Faltas Justificadas	0,71	0,56
B.7	Dias de Chuva	1,46	Não Incide
B.8	Auxílio Acidente de Trabalho	0,11	0,08
B.9	Férias Gozadas	14,04	10,93
B.10	Salário Maternidade	0,03	0,03
Total de encargos do grupo "B"		49,80	20,66
GRUPO - C			
C.1	Aviso Prévio Indenizado	4,44	3,46
C.2	Aviso Prévio Trabalhado	0,10	0,08
C.3	Férias Indenizadas	0,00	0,00
C.4	Depósito Rescisão Sem Justa Causa	3,94	3,07
C.5	Indenização Adicional	0,37	0,29
Total de encargo do grupo "C"		8,85	6,90
GRUPO - D			
D.1	Reincidência - Grupo "A" sobre o Grupo "B"	18,82	7,81
D.2	Reincidência de Grupo A sobre Aviso Prévio Trabalhado e Reincidência do FGTS sobre Aviso Prévio Indnizado	0,39	0,31
Total de encargos do grupo "D"		19,21	8,12
TOTAL GERAL DE ENCARGOS SOCIAIS		115,66%	73,48%

BURITIRANA-MA, 06 DE DEZEMBRO 2022

GILSON LIMA
CUNHA:30606624368

 Assinado de forma digital por GILSON
 LIMA CUNHA:30606624368
 Dados: 2022.12.06 23:34:50 -03'00'

 GG MATERIAIS DE CONSTRUÇÃO E PRESTAÇÃO DE SERVIÇOS
 Representante Legal
 CNPJ: 04.257.612/0001-15

ITI

 Instituto Nacional de
Tecnologia da Informação

[INÍCIO](#) [TERMOS DE USO](#) [F.A.Q.](#)
RELATÓRIO

 ▼ RELATÓRIO 1 - Arquivo de assinatura aprovado, em conformidade com [MP 2.200-2/2001](#)

003428

Data de verificação	06/12/2022 23:35:43 BRT
Versão do software	2.10

▼ Informações do arquivo

Nome do arquivo	ENCARGOS SOCIAIS.pdf
Resumo SHA256 do arquivo	ab8ed076c569290c3e7d8098afe592e42111cf6759b07afe71738398bbfb58b
Tipo do arquivo	PDF
Quantidade de assinaturas	1

▼ Assinatura por CN=GILSON LIMA CUNHA:***066243**, OU=presencial, OU=23917962000105, OU=(EM BRANCO), OU=RFB e-CPF A1, OU=Secretaria da Receita Federal do Brasil - RFB, O=ICP-Brasil, C=BR

▼ Informações da assinatura

Tipo de assinatura	Destacada
Status da assinatura	Aprovado
Caminho de certificação	Aprovado
Estrutura da assinatura	Conformidade com o padrão (ISO 32000).
Cifra assimétrica	Aprovada
Resumo criptográfico	Correto
Data da assinatura	December 6, 2022 at 11:34:50 PM BRT
Status dos atributos	Aprovados

▶ Informações do assinante

▶ Caminho de certificação

▶ Atributos

 AVALIE ESTE
SERVIÇO

 EXPANDIR
ELEMENTOS

 Modo escuro



GG PRESTAÇÃO DE SERVIÇOS
 GG MATERIAIS DE CONSTRUÇÃO E PRESTAÇÃO DE SERVIÇOS
 CNPJ Nº 04.257.612/0001-15 INSC. ESTADUAL Nº 12.180.674-0
 AV FLORIANO PINHEIRO TORRES, 120 - MONTE SINAI - CEP: 65.920 - 000
 Fone: (99) 98418-6969 - E-mail: ggconstu@gmail.com
 SÃO PEDRO DA ÁGUA BRANCA - MA

CNPJ: 04.257.612/0001-15

LICITAÇÃO Nº:	15.027/2022
MODALIDADE:	TOMADA DE PREÇOS Nº 010/2022 - CPL
TIPO:	MENOR PREÇO GLOBAL
ORGÃO REQUISITANTE:	Secretaria Municipal de Infraestrutura MUNICÍPIO DE BURITIRANA
OBJETO DA LICITAÇÃO:	Contratação de empresa especializada para a recuperação de estradas vicinais no município de Buritirana - MA DATA: 7/12/2022
LOCAL DA REUNIÃO:	COMISSÃO PERMANENTE DE LICITAÇÃO DO MUNICÍPIO DE BURITIRANA - MA, NA RUA SENADOR LA ROCQUE, S/Nº, CENTRO HORÁRIO: 08:00h
VALOR PROPOSTA:	QUATROCENTOS E VINTE MIL OITOCENTOS OITENTA E QUATRO REAIS E DOZE CENTAVOS. R\$ 420.884,12
PRAZO DE EXECUÇÃO:	(150) CENTO E CINQUENTA DIAS A CONTAR A PARTIR DO RECEBIMENTO DA ORDEM DE SERVIÇO

CRONOGRAMA FÍSICO - FINANCEIRO

ETAPA	DISCRIMINAÇÃO DE SERVIÇOS	DIAS CORRIDOS / 150 DIAS					TOTAL DA ETAPA	
		30	60	90	120	150	R\$	%
1	Elaboração de projeto executivo	R\$ 100,00% 13.502,45	R\$ -	R\$ -		R\$ -	R\$ 100,00% 13.502,45	3,21%
1	SERVIÇOS INICIAIS	R\$ 50,00% 22.981,47	R\$ -	R\$ -	R\$ -	R\$ 50,00% 22.981,47	R\$ 46.483,94	10,92%
2	SERVIÇOS DE TERRAPLANAGEM	R\$ 20,00% 29.280,17	R\$ 20,00% 29.280,17	R\$ 20,00% 29.280,17	R\$ 20,00% 29.280,17	R\$ 20,00% 29.280,17	R\$ 148.300,87	34,76%
3	SERVIÇOS DE REVESTIMENTO PRIMÁRIO	R\$ 20,00% 25.316,88	R\$ 20,00% 25.316,88	R\$ 20,00% 25.316,88	R\$ 20,00% 25.316,88	R\$ 20,00% 25.316,88	R\$ 128.584,42	30,06%
4	SERVIÇOS DE DRENAGEM	R\$ 20,00% 16.226,69	R\$ 20,00% 16.226,69	R\$ 20,00% 16.226,69	R\$ 20,00% 16.226,69	R\$ 20,00% 16.226,69	R\$ 81.133,44	19,26%
5	RECUPERAÇÃO DE ÁREAS DEGRADADAS	R\$ -	R\$ -	R\$ -		R\$ 100,00% 7.400,00	R\$ 7.400,00	1,70%
							TOTAL %	100,00%
SUB TOTAL MENSAL - PARCIAL		R\$ 107.287,67	R\$ 70.803,75	R\$ 70.803,75	R\$ 70.803,75	R\$ 101.185,22	INVESTIMENTO TOTAL	
PARCIAL EM - %		25,49%	16,82%	16,82%	16,82%	24,04%		
SUB TOTAL MENSAL ACUMULADO		R\$ 107.287,67	R\$ 178.091,41	R\$ 248.895,16	R\$ 319.698,90	R\$ 420.884,12	R\$ 420.884,12	
ACUMULADO - %		25,48%	42,31%	59,14%	75,96%	100,00%		

BURITIRANA-MA, 06 DE DEZEMBRO 2022

GILSON LIMA
CUNHA:30606624368

Assinado de forma digital por GILSON LIMA CUNHA:30606624368
 Dados: 2022.12.06 23:18:43 -03'00'

GG MATERIAIS DE CONSTRUÇÃO E PRESTAÇÃO DE SERVIÇOS
 Representante Legal
 CNPJ: 04.257.612/0001-15

ITI

 Instituto Nacional de
Tecnologia da Informação

[INÍCIO](#) [TERMOS DE USO](#) [F.A.Q.](#)

RELATÓRIO

003430

▼ RELATÓRIO 1 - Arquivo de assinatura aprovado, em conformidade com MP 2.200-2/2001

Data de verificação	06/12/2022 23:19:04 BRT
Versão do software	2.10

▼ Informações do arquivo

Nome do arquivo	CRONOGRAMA FÍSICO - FINANCEIRO.pdf
Resumo SHA256 do arquivo	be656eab54d99de42452e892a8576bb94b0674ae669fc a2fc1b9b8988bf1004c
Tipo do arquivo	PDF
Quantidade de assinaturas	1

▼ Assinatura por CN=GILSON LIMA CUNHA:***066243**, OU=presencial, OU=23917962000105, OU=(EM BRANCO), OU=RFB e-CPF A1, OU=Secretaria da Receita Federal do Brasil - RFB, O=ICP-Brasil, C=BR

▼ Informações da assinatura

Tipo de assinatura	Destacada
Status da assinatura	Aprovado
Caminho de certificação	Aprovado
Estrutura da assinatura	Conformidade com o padrão (ISO 32000).
Cifra assimétrica	Aprovada
Resumo criptográfico	Correto
Data da assinatura	December 6, 2022 at 11:18:43 PM BRT
Status dos atributos	Aprovados

▶ Informações do assinante

▶ Caminho de certificação

▶ Atributos

 AVALIE ESTE
SERVIÇO

 EXPANDIR
ELEMENTOS

 Modo escuro



GG PRESTAÇÃO DE SERVIÇOS
GG MATERIAIS DE CONSTRUÇÃO E PRESTAÇÃO DE SERVIÇOS
CNPJ Nº 04.257.612/0001-15 INSC. ESTADUAL Nº 12.180.674-0
AV FLORIANO PINHEIRO TORRES, 120 - MONTE SINAI - CEP: 65.920 - 000
Fone: (99) 98418-6969 - E-mail: ggconstu@gmail.com
SÃO PEDRO DA ÁGUA BRANCA - MA

CNPJ: 04.257.612/0001-15

LICITAÇÃO Nº:	15.027/2022				
MODALIDADE:	TOMADA DE PREÇOS N° 010/2022 - CPL				
TIPO:	MENOR PREÇO GLOBAL				
ORGÃO REQUISITANTE:	Secretaria Municipal de Infraestrutura MUNICÍPIO DE BURITIRANA				
OBJETO DA LICITAÇÃO:	Contratação de empresa especializada para a recuperação de estradas vicinais no município de Buritirana - MA				
LOCAL DA REUNIÃO:	COMISSÃO PERMANENTE DE LICITAÇÃO DO MUNICÍPIO DE BURITIRANA - MA na Rua Senador La Rocque s/n Centro Buritirana - MA	DATA	7/12/2022	HORÁRIO	08:00h
VALOR PROPOSTA:	QUATROCENTOS E VINTE MIL OITOCENTOS OITENTA E QUATRO REAIS E DOZE CENTAVOS.			R\$ 420.884,12	
PRAZO DE EXECUÇÃO	(150) CENTO E CINQUENTA DIAS A CONTAR A PARTIR DO RECEBIMENTO DA ORDEM DE SERVIÇO			BDI (%) 24,23%	

PLANILHA ORÇAMENTÁRIA CONSOLIDADA

BASE: DESONERADO

Item	Código	Banco	Descrição	Und	Quant.	Valor Unit	Valor Unit com BDI	Total	Peso (%)
SERVIÇOS INICIAIS									
1								59.465,39	14,13 %
1.1	GG/BTND/01	Próprio	Elaboração de projeto executivo	UND	1	10.868,92	13.502,45	13.502,45	3,21 %
1.2	GG/BNTD/02	Próprio	Placa individualizada da obra	M²	4,5	423,80	526,48	2.389,16	0,58 %
1.3	GG/BNTD/03	Próprio	Mobilização e desmobilização de equipamento	UND	2	3.219,36	3.999,41	7.998,82	1,90 %
1.4	GG/BNTD/04	Próprio	Barracão de obras	M²	10,5	727,31	903,53	9.487,06	2,25 %
1.5	GG/BNTD/05	Próprio	Administração local	MES	5	4.203,16	5.221,58	26.107,90	6,20 %
SERVIÇOS DE TERRAPLANAGEM									
2								146.300,87	34,76 %
2.1	5502114	SICRO3	Escavação, carga e transporte de material de 1ª categoria - DMT de 1.000 a 1.200 m - caminho de serviço em feito natural -com escavadeira e caminhão basculante de 14 m²	m³	8600	7,09	8,80	75.680,00	17,98 %
2.2	5501700	SICRO3	Desm. Dest. Limpeza áreas c/arv. Diam. Até 0,15m	m²	25800	0,43	0,53	13.674,00	3,25 %
2.3	5914374	SICRO3	Transporte com caminhão basculante de 10 m³ - rodovia em revestimento primário - Expurgo	tkm	10170,36	0,85	1,05	10.678,87	2,54 %
2.4	4915598	SICRO3	Reconformação da plataforma	m²	43000	0,07	0,08	3.440,00	0,82 %
2.5	5502978	SICRO3	Compactação de aterros a 100% do Proctor normal	m²	8600	4,01	4,98	42.828,00	10,18 %
SERVIÇOS DE REVESTIMENTO PRIMÁRIO									
3								126.584,42	30,08 %
3.1	5502985	SICRO3	Limpeza mecanizada da camada vegetal da jazida / Retirada de expurgo	m²	10000	0,39	0,48	4.800,00	1,14 %
3.2	5502986	SICRO3	Expurgo de jazida	m²	3000	2,23	2,77	8.310,00	1,97 %
3.3	4016008	SICRO3	Escavação e carga de material de Jazida	m²	8600	3,22	4,00	34.400,00	8,17 %
3.4	5914374	SICRO3	Transporte com caminhão basculante de 10 m³ - rodovia em revestimento primário	tkm	34520,4	0,85	1,05	36.246,42	8,61 %
3.5	5502978	SICRO3	Compactação de aterros a 100% do Proctor normal	m²	8600	4,01	4,98	42.828,00	10,18 %
SERVIÇOS DE DRENAGEM									
4								81.133,44	19,28 %
4.1	0804036	SICRO3	CORPO BSTC D=1,00 M	m	48	618,14	767,91	36.859,08	8,76 %
4.2	0804393	SICRO3	BOCA BSTC D=1,00 M	un	16	2.227,41	2.767,11	44.273,76	10,52 %
RECUPERAÇÃO DE ÁREAS DEGRADADAS									
5								7.400,00	1,76 %
5.1	GG/BNTD/06	Próprio	Recuperação de danos físicos ao meio ambiente	M²	10000	0,60	0,74	7.400,00	1,76 %

Total sem BDI R\$ 339.495,71

BDI R\$ 81.388,41

Total Geral R\$ 420.884,12

BURITIRANA-MA, 06 DE NOVEMBRO DE 2022

GILSON LIMA Assinado de forma digital por GILSON LIMA
CUNHA:3060 CUNHA:30606624368
6624368 Dados: 2022.12.06 23:40:56 -03'00'

003430

GILSON LIMA
CUNHA:30606624368

Assinado de forma digital por
GILSON LIMA CUNHA:30606624368
Dados: 2022.12.06 23:41:06 -03'00'

GG MATERIAIS DE CONSTRUÇÃO E PRESTAÇÃO DE SERVIÇOS
Representante Legal
CNPJ: 04.257.612/0001-15



ITI

 Instituto Nacional de
Tecnologia da Informação

33

[INÍCIO](#) [TERMOS DE USO](#) [F.A.Q.](#)

RELATÓRIO

 ▼ RELATÓRIO 1 - Arquivo de assinatura aprovado, em conformidade com [MP 2.200-2/2001](#)

Data de verificação 06/12/2022 23:41:25 BRT
Versão do software 2.10

▼ Informações do arquivo

Nome do arquivo ORÇAMENTO SINTÉTICO.pdf
Resumo SHA256 do arquivo 786ed3f60e7dfa293f3fbd5791384f522ece98ea25a5195a6fc77b27d6d76292
Tipo do arquivo PDF
Quantidade de assinaturas 2

▼ Assinatura por CN=GILSON LIMA CUNHA:***066243**, OU=presencial,
OU=23917962000105, OU=(EM BRANCO), OU=RFB e CPF A1, OU=Secretaria da Receita
Federal do Brasil - RFB, O=ICP-Brasil, C=BR

▼ Informações da assinatura

Tipo de assinatura Destacada
Status da assinatura Aprovado
Caminho de certificação Aprovado
Estrutura da assinatura Conformidade com o padrão (ISO 32000).
Cifra assimétrica Aprovada
Resumo criptográfico Correto
Data da assinatura December 6, 2022 at 11:40:56 PM BRT
Status dos atributos Aprovados

▶ Informações do assinante

▶ Caminho de certificação

▶ Atributos

▼ Assinatura por CN=GILSON LIMA CUNHA:***066243**, OU=presencial,
OU=23917962000105, OU=(EM BRANCO), OU=RFB e CPF A1, OU=Secretaria da Receita
Federal do Brasil - RFB, O=ICP-Brasil, C=BR

▼ Informações da assinatura

Tipo de assinatura Destacada
Status da assinatura Aprovado
Caminho de certificação Aprovado
Estrutura da assinatura Conformidade com o padrão (ISO 32000).
Cifra assimétrica Aprovada
Resumo criptográfico Correto
Data da assinatura December 6, 2022 at 11:41:06 PM BRT
Status dos atributos Aprovados

▶ Informações do assinante

▶ Caminho de certificação

▶ Atributos

 AVALIE ESTE
SERVIÇO

 EXPANDIR
ELEMENTOS

 Modo escuro



JOSE ROSINALDO RIBEIRO BARROS LTDA 008434
CNPJ: 08.866.317/0001-17
Av. Domingos Sertão, 3016 SALA A / Pastos Bons - MA
Rosabarroskonstrutora@hotmail.com
(99) 98487-6895/98413-7045

CARTA PROPOSTA

TOMADA DE PREÇOS Nº 010/2022

À PREFEITURA MUNICIPAL DE BURITIRANA - MA

Prezados Senhores,

JOSÉ ROSINALDO RIBEIRO BARROS LTDA, CNPJ Nº 08.866.317/0001-17, sediada à AV DOMINGOS SERTÃO 3016, SÃO JOSÉ, PASTOS BONOS - MARANHÃO, CEP 65870-000, por intermédio de seu procurador, o Senhor Sr. GUSTAVO TONHÁ ALVES SANTOS, portador(a) da cédula de identidade, RG nº. 11323190-30 e CPF nº 803.674.025-72, Pela presente, submetemos à apreciação de V. Srª. a nossa proposta relativa à Tomada de Preços em epígrafe, para o objeto abaixo discriminado:

OBRA/SERVIÇO: Contratação de empresa especializada para a recuperação de estradas vicinais no município de Buritirana - MA, conforme Anexo II.

Informamos que os preços ofertados são firmes e irrevogáveis durante o prazo e validade desta proposta e que estão inclusos nesses preços ofertados todos os tributos, custos e despesas diretos e/ou indiretos.

São de nossa inteira responsabilidade as diferenças que porventura venham a ocorrer, resultantes de omissão ou incorreção na cotação da proposta.

- A) A validade da proposta é de 90 (Noventa) dias, contados a partir da data de sua abertura.
- B) Prazo de execução: Conforme edital.
- C) Preço total por extenso: **R\$ 425.321.25 (QUATROCENTOS E VINTE E CINCO MIL, TREZENTOS E VINTE UM REAIS E VINTE E CINCO CENTAVOS)**
- D) **Pagamento:** Deverá ser feito no prazo de até 30 (Trinta) dias corridos, a partir da data de protocolo das respectivas medições.

0.0435

JOSE ROSINALDO RIBEIRO BARROS LTDA
CNPJ: 08.866.317/0001-17 IE 12.237.148-8
END: Av. Domingos Serião, 3016 SALA A / Pastos Bons - MA
PROPRIETARIO ADM: JOSE ROSINALDO RIBEIRO BARROS - CPF: 738.356.253-49
RESP. TEC.: ELIEZER DE ARAUJO GOES SANTIAGO, CREA n° 1103252607/MA
GEOLOGIA: REBECA CRISTINA NASCIMENTO MATOS, CREA N° 116905751/MA



CONCORRENCIA PUBLICA SRP N° 014/2022

VALIDADE: 90 Dias

VII - ABC DE INSUMOS

PROponente: PREFEITURA MUNICIPAL DE BURTICUPU - MA.

OBRA/SERVIÇO: Registro de Preços objetivando a eventual e futura contratação de empresa especializada para prestação de serviços de drenagem superficial com meio fio e sarjetas no município de Burticupu/MA.

LOCAL: BURTICUPU - MA.

REF: SIMPLI 08/2022.

ENCARGOS SOCIAIS SOBRE PREÇO DE MÃO-DE-OBRA: 165,03% (Horista) Mensalidade 62,85 % NÃO
DESONERADA.

BDI: 19,72%

Código Banco	Descrição	Tipo	Unid	Quantidade	Valor Unitário	Total	Preço	Valor	Preço
--------------	-----------	------	------	------------	----------------	-------	-------	-------	-------

Total sem BDI	2.196.467,84
Total do BDI	415.674,68
Total @total	2.512.142,52

↑

Ⓢ

Ⓢ

✗

JOSE ROSINALDO RIBEIRO BARROS LTDA
 CNPJ: 08.866.317/0001-17 IE 12.237.148-8
 END: Av. Domingos Setão, 3016 SALA A / Pastos Bons - MA
 PROPRIETARIO ADM: JOSE ROSINALDO RIBEIRO BARROS - CPF: 738.356.253-49
 RESP. TEC.: ELIEZER DE ARAUJO GOES SANTIAGO, CREA n° 1103252007MA
 GEOLOGA: REBECA CRISTINA NASCIMENTO MATOS, CREA N° 116005751 MA



CONCORRENCIA PUBLICA SRP N° 014/2022

VALIDADE: 90 Dias

VI - ABC DE INSUMOS

PROPONTE: PREFEITURA MUNICIPAL DE BURITICUPU - MA.

OBRA/SERVIÇO: Registro de Preços objetivando a eventual a futura contratação de empresa especializada para prestação de serviços de drenagem superficial com meio fio e sarjetas no município de Buriticupu/MA.

LOCAL: BURITICUPU - MA.

REF.: SINAPI 08/2022.

ENCARGOS SOCIAIS SOBRE PREÇO DE MÃO-DE-OBRA: 103.03% (Horista); Mensalista 62.93 %; NÃO

BDI: 19,72%

Código	Banco	Descrição	Tipo	Unid	Quantidade Operativa	Improdutiva	Valor Unitário Operativa	Improdutiva	Total Operativa	Total Improdutiva	Total	Peso	Valor Acumulado	Peso Acumulado
00004059	SINAPI	MEDIO OU LUBA DE CONCRETO, PRE-MOLDADO, COMP 1 M, 30 X 1219 CM (M.A.L1L2)	Material	M	24,070	4032500	35,23		848.860,31		848.860,31	33,90%	848.860,31	33,90%
00006111	SINAPI	SERVENTE DE OBRAS	Mão de Obra	H	29,791	7323715	15,49		461.473,54		461.473,54	18,38%	1.310.333,85	51,88%
00004750	SINAPI	PEDREIRO (HORISTA)	Mão de Obra	H	20,180	6527053	21,32		429.812,32		429.812,32	17,53%	1.740.146,17	69,41%
00034492	SINAPI	CONCRETO USINADO BOMBEAVEL, CLASSE DE RESISTENCIA C30, COM BRITA E 1, SLUMP = 100 +/- 20 MM. EXCLU SERVIÇO DE BOMBAMENTO (NBR 9953)	Material	m³	806	1740500	444,50		360.000,00		360.000,00	15,81%	2.100.146,17	84,51%
00040819	SINAPI	MESTRE DE OBRAS (MENSALISTA)	Mão de Obra	MES	10	1310000	8.047,79		80.477,90		80.477,90	3,50%	2.180.624,07	88,06%
00056189	SINAPI	TABUA NAO APARELHADA 2,5 X 30 CM EM MACARANDUBA, ANGIELM OU EQUIVALENTE DA REGIAO - BRUTA	Material	M	1.967	3039500	29,91		58.830,21		58.830,21	2,34%	2.239.454,28	90,42%
0007372	SINAPI	EXAMES - HORISTA (COLETADO CAIXA)	Outros	H	50,023	3162805	0,80		40.018,66		40.018,66	1,59%	2.279.472,94	92,00%
00043491	SINAPI	EPI - FAMILIA SERVENTE - HORISTA (ENCARGOS COMPLEMENTARES - COLETADO CAIXA)	Equipamento	H	29,287	8791305	1,12		32.802,54		32.802,54	1,39%	2.312.275,48	93,30%
00003070	SINAPI	AREA MEDIA - POSTO JARDIM/FORNECEDOR (NETRADO NA JAZIDA, SEM TRANSPORTE)	Material	m²	432	7892455	66,19		28.638,94		28.638,94	1,13%	2.340.914,42	94,44%
0007371	SINAPI	TRANSPORTE - HORISTA (COLETADO CAIXA)	Serviços	H	50,023	3162805	0,55		27.512,82		27.512,82	1,09%	2.368.427,24	95,53%
00043489	SINAPI	EPI - FAMILIA PEDREIRO - HORISTA (ENCARGOS COMPLEMENTARES - COLETADO CAIXA)	Equipamento	H	19,819	1631000	1,06		21.008,31		21.008,31	0,82%	2.389.435,55	96,35%
00004573	SINAPI	PINTOR (HORISTA)	Mão de Obra	H	896	9081385	21,32		19.119,29		19.119,29	0,76%	2.408.554,84	97,12%
00004517	SINAPI	SARRAFO 2,5 X 7,3 CM EM PINUS, MISTA OU EQUIVALENTE DA REGIAO - BRUTA	Material	M	4.790	1300000	3,77		18.058,79		18.058,79	0,72%	2.426.613,63	97,82%
00043497	SINAPI	FERRAMENTAS - FAMILIA SERVENTE - HORISTA (ENCARGOS COMPLEMENTARES - COLETADO CAIXA)	Equipamento	H	29,287	9791205	0,63		18.522,63		18.522,63	0,71%	2.445.136,26	98,49%
00043485	SINAPI	FERRAMENTAS - FAMILIA PEDREIRO - HORISTA (ENCARGOS COMPLEMENTARES - COLETADO CAIXA)	Equipamento	H	19,819	1631000	0,73		14.467,89		14.467,89	0,57%	2.459.604,15	99,02%
00001379	SINAPI	CIMENTO PORTLAND COMPOSTO CP II-32	Material	KG	11.567	2056240	0,88		10.178,14		10.178,14	0,40%	2.469.782,29	99,42%
00011161	SINAPI	CAL HIDRATADA PARA PINTURA	Material	KG	2.538	7489000	1,82		4.619,53		4.619,53	0,19%	2.474.401,82	99,61%
00043499	SINAPI	EPI - FAMILIA ENCARGADO GERAL - MENSALISTA (ENCARGOS COMPLEMENTARES - COLETADO CAIXA)	Equipamento	MES	10	9000000	198,91		1.989,10		1.989,10	0,08%	2.476.390,92	99,69%
80001326	SINAPI	CHAPA DE ACO FINA A FRIO BRITOLA MISO 20 E = 0,80 MM (7,30 CM)	Material	KG	134	9000000	11,96		1.594,30		1.594,30	0,06%	2.477.985,22	99,72%
00040963	SINAPI	EXAMES - MENSALISTA (COLETADO CAIXA)	Material	MES	10	9000000	149,32		1.493,20		1.493,20	0,06%	2.479.478,42	99,77%
00043490	SINAPI	EPI - FAMILIA PINTOR - HORISTA (ENCARGOS COMPLEMENTARES - COLETADO CAIXA)	Equipamento	H	896	1740500	1,47		1.317,38		1.317,38	0,05%	2.480.795,80	99,82%
00043484	SINAPI	FERRAMENTAS - FAMILIA PINTOR - HORISTA (ENCARGOS COMPLEMENTARES - COLETADO CAIXA)	Equipamento	H	896	1740500	1,44		1.298,49		1.298,49	0,05%	2.482.094,29	99,86%
00007292	SINAPI	TINTA ESMALTE SINTETICO PREMIUM BRILHANTE	Material	L	25	8000000	37,14		929,00		929,00	0,04%	2.483.023,29	99,91%
00096222	SINAPI	GASOLINA COMUM	Material	L	140	1114000	6,10		721,57		721,57	0,03%	2.483.744,86	99,94%
00037370	SINAPI	ALIMENTACAO - HORISTA (COLETADO CAIXA)	Outros	H	50,023	3162805	0,81		900,23		900,23	0,04%	2.484.645,09	99,98%
00037373	SINAPI	SEGURO - HORISTA (COLETADO CAIXA)	Taxes	H	50,023	3162805	0,61		500,23		500,23	0,02%	2.485.145,32	99,99%
00081213	SINAPI	CARPINTEIRO DE FORMAS	Mão de Obra	H	20	1890000	21,32		430,41		430,41	0,02%	2.485.575,73	100,00%
00011616	SINAPI	MARTELO DEMOLDOR PNEUMATICO	Equipamento	UN	0	0155436	20.008,96		311,49		311,49	0,01%	2.485.887,22	100,01%
00011281	SINAPI	COMPACTADOR DE SOLO A PERCUSSAO (SOLETE), COM MOTOR GASOLINA DE 4 TEMPOS, PESO ENTRE 50 E 60 KG, FORÇA DE IMPACTO DE 1.000 A 1.500 KGF, FREQUENCIA DE 600 A 700 GOLPES POR MINUTO, VELOCIDADE DE TRABALHO ENTRE 10 E 15 MIN/M², POTENCIA ENTRE 2,00 E 3,00 HP	Equipamento	UN	0	0256500	11.781,81		381,80		381,80	0,01%	2.486.269,02	100,02%
00005061	SINAPI	PREÇO DE AÇO POLIDO COM CABECA 16 X 27 (2 1/2 X 10)	Material	KG	8	8000000	24,81		211,69		211,69	0,01%	2.486.480,71	100,03%
00012874	SINAPI	PINTOR DE LETREROS (HORISTA)	Mão de Obra	H	10	1200000	20,88		209,28		209,28	0,01%	2.486.690,00	100,04%
00043475	SINAPI	FERRAMENTAS - FAMILIA ENCARGADO GERAL - MENSALISTA (ENCARGOS COMPLEMENTARES - COLETADO CAIXA)	Equipamento	MES	10	9000000	18,22		182,20		182,20	0,01%	2.486.872,20	100,05%
00043483	SINAPI	EPI - FAMILIA CARPINTEIRO DE FORMAS - HORISTA (ENCARGOS COMPLEMENTARES - COLETADO CAIXA)	Equipamento	H	20	6000000	1,34		34,80		34,80	0,00%	2.486.907,00	100,05%
00020212	SINAPI	CABRO APARELHADO 6 X 8 CM, EM MACARANDUBA, ANGIELM OU EQUIVALENTE DA REGIAO	Material	M	0	9400000	24,78		23,29		23,29	0,00%	2.486.930,29	100,05%
00043459	SINAPI	FERRAMENTAS - FAMILIA CARPINTEIRO DE FORMAS - HORISTA (ENCARGOS COMPLEMENTARES - COLETADO CAIXA)	Equipamento	H	20	6000000	0,44		8,80		8,80	0,00%	2.486.939,09	100,05%
00040864	SINAPI	SEGURO - MENSALISTA (COLETADO CAIXA)	Material	MES	10	8000000	0,01		0,10		0,10	0,00%	2.486.939,19	100,05%

Totais por Tipo	
Equipamento	R\$ 85.277,52
Equipamento para Arquiteto Permanente	R\$ 0,00
Mão de Obra	R\$ 1.000.682,86
Material	R\$ 1.396.960,84
Serviços	R\$ 27.512,82
Taxes	R\$ 500,23
Administração	R\$ 0,00
Aluguel	R\$ 0,00
Vários	R\$ 0,00
Outros	R\$ 40.518,89

JOSE ROSINALDO RIBEIRO BARROS LTDA
 CNPJ: 08.866.317/0001-17 IE 12.237.148-8
 END: Av. Domingos Sette, 3018 SALA A / Pastos Bons - MA
 PROPRIETARIO ADM: JOSE ROSINALDO RIBEIRO BARROS - CPF: 738.356.253-48
 RESP. TEC.: ELIEZER DE ARAUJO GOES SANTOAGO, CREA n° 1103252607/MA
 GEOLOGA: REBECA CRISTINA NASCIMENTO MATOS, CREA N° 116005751 MA

000437



CONCORRENCIA PUBLICA SRP N° 014/2022

VALIDADE: 90 Dias
 DATA: 06/12/2022

VIII - ABC DE SERVIÇOS

PROponente: PREFEITURA MUNICIPAL DE BURITICUPU - MA.

OBRA/SERVIÇO: Registro de Preços objetivando a eventual e futura contratação de empresa especializada para prestação de serviços de drenagem superficial com meio fio e sarjetas no município de Buriticupu/MA.

LOCAL: BURITICUPU - MA.

REF.: SINAPI 08/2022.

ENCARGOS SOCIAIS SOBRE PREÇO DE MÃO-DE-OBRA: 103,03% (Horista); Mercearia: 62,83 %, NÃO DESONERADA

BDI: 19,72%

Código Banco	Descrição	Tipo	Und	Quant.	Valor Unit.	Total	Peso (%)	Peso Acumulado (%)
94275 SINAPI	ASSENTAMENTO DE OLMA (MEIO-FIO) EM TRECHO RETO, CONFECCIONADA EM CONCRETO PRÉ-FABRICADO, DIMENSÕES 100X15X12X20 CM (COMPIMENTO X BASE INFERIOR X BASE SUPERIOR X ALTURA), PARA URBANIZAÇÃO INTERNA DE EMPREENDIMENTOS. AF_082014_P	DROP - DRENAGEM/OBRAS DE CONTENÇÃO / POÇOS DE VISITA E CAIXAS	M	23.960,65	52,22	1.250.702,84	49,55	49,55
94287 SINAPI	EXECUÇÃO DE SARJETA DE CONCRETO USINADO, MOLDADA IN LOCO EM TRECHO RETO, 30 CM BASE X 10 CM ALTURA. AF_082014	DROP - DRENAGEM/OBRAS DE CONTENÇÃO / POÇOS DE VISITA E CAIXAS	M	23.950,65	40,15	961.139,50	38,08	87,63
93358 SINAPI	ESCAVAÇÃO MANUAL DE VALA COM PROFUNDIDADE MENOR OU IGUAL A 1,30 M. AF_02/2021	MOVT - MOVIMENTO DE TERRA	m³	2.155,46	74,34	160.234,89	6,35	93,98
5.83 03 Projeto	ADMINISTRAÇÃO LOCAL	ASTU - ASSENTAMENTO DE TUBOS E PEÇAS	MES	10,8	9.338,17	93.201,70	3,70	97,67
102494 SINAPI	PINTURA DE MEIO-FIO COM TINTA BRANCA A BASE DE CAL (CAIAÇÃO). AF_09/2021	PINT - PINTURAS	M	23.880,65	1,40	33.530,91	1,33	99,00
97083 SINAPI	COMPACTAÇÃO MECÂNICA DE SOLO PARA EXECUÇÃO DE PLACA INDICATIVA DA OBRA	PLUBS - FUNDAÇÕES E ESTRUTURAS	m²	7.186,2	2,96	21.256,48	0,84	99,84
COMP.10 Projeto		CANT - CANTERO DE OBRAS	m²	10,8	410,56	4.435,80	0,16	100,00

Total com BDI 2.166.467,64

Total de BDI 415.674,48

Total Geral 2.524.142,84

A

[Handwritten signature]

[Handwritten signature]

[Handwritten signature]

000438

JOSE ROSINALDO RIBEIRO BARROS EIRELI
 CNPJ: 08.886.317/0001-17
 END: Av. Domingos Sertão, 3016 SALA A / Pastos Bons - MA
 PROPRIETARIO ADM: JOSÉ ROSINALDO RIBEIRO BARROS - CPF: 738.356.253-49
 RESP. TEC.: ELIEZER DE ARAÚJO GOES SANTIAGO, CREA n° 1103252607/MA
 GEOLOGA: REBECA CRISTINA NASCIMENTO MATOS, CREA N° 116005751 MA
 ENDEREÇO ELETRÔNICO: rosabarrosconstrutora@hotmail.com



CONCORRENCIA PUBLICA SRP N° 014/2022

VALIDADE: 90 Dias

DATA: 06/12/2022.

III - CRONOGRAMA FÍSICO-FINANCEIRO

PROponente: PREFEITURA MUNICIPAL DE BURITICUPU - MA.

OBRA/SERVIÇO: Registro de Preços objetivando a eventual e futura contratação de empresa especializada para prestação de serviços de drenagem superficial com meio fio e sarjetas no município de Buriticupu/MA.

LOCAL: BURITICUPU - MA.

REF.: SINAPI 09/2022.

ENCARGOS SOCIAIS SOBRE PREÇO DE MÃO-DE-OBRA: 103,03% (Horista); Mensalista 62,93 %. NÃO DESONERADA

Item	Descrição	Total Por Etapa	30 DIAS	60 DIAS	90 DIAS	120 DIAS	150 DIAS	180 DIAS	210 DIAS	240 DIAS	270 DIAS	300 DIAS
1	SERVIÇOS PRELIMINARES	100,00% 97.407,30	10,00% 9.740,73	10,00% 9.740,73	10,00% 9.740,73	10,00% 9.740,73	10,00% 9.740,73	10,00% 9.740,73	10,00% 9.740,73	10,00% 9.740,73	10,00% 9.740,73	10,00% 9.740,73
2	TRECHO 01 - TERRA BELA	100,00% 684.143,34	20,00% 120.829,67	20,00% 120.829,67	20,00% 120.829,67	20,00% 120.829,67	20,00% 120.829,67	20,00% 120.829,67	20,00% 120.829,67	20,00% 120.829,67	20,00% 120.829,67	20,00% 120.829,67
3	TRECHO 02 - FAISA	100,00% 414.386,21	20,00% 82.879,84	20,00% 82.879,84	20,00% 82.879,84	20,00% 82.879,84	20,00% 82.879,84	20,00% 82.879,84	20,00% 82.879,84	20,00% 82.879,84	20,00% 82.879,84	20,00% 82.879,84
4	TRECHO 03 - SAGRIMBA	100,00% 827.480,83	20,00% 125.496,13	20,00% 125.496,13	20,00% 125.496,13	20,00% 125.496,13	20,00% 125.496,13	20,00% 125.496,13	20,00% 125.496,13	20,00% 125.496,13	20,00% 125.496,13	20,00% 125.496,13
5	TRECHO 04 - VILA ISAIAS	100,00% 558.011,72	20,00% 111.602,34	20,00% 111.602,34	20,00% 111.602,34	20,00% 111.602,34	20,00% 111.602,34	20,00% 111.602,34	20,00% 111.602,34	20,00% 111.602,34	20,00% 111.602,34	20,00% 111.602,34
6	TRECHO 05 - PORTELINHA	100,00% 221.693,84	20,00% 44.338,77	20,00% 44.338,77	20,00% 44.338,77	20,00% 44.338,77	20,00% 44.338,77	20,00% 44.338,77	20,00% 44.338,77	20,00% 44.338,77	20,00% 44.338,77	20,00% 44.338,77
Porcentagem			8,46%	8,46%	8,46%	8,46%	8,46%	11,54%	11,54%	11,54%	11,54%	11,54%
Custo			213.450,44	213.450,44	213.450,44	213.450,44	213.450,44	291.377,97	291.377,97	291.377,97	291.377,97	291.377,97
Porcentagem Acumulada			8,46%	16,91%	25,37%	33,83%	42,29%	53,83%	65,37%	76,91%	88,46%	100,00%
Custo Acumulado			213.450,44	426.900,88	640.351,32	853.801,76	1.067.252,20	1.359.830,16	1.650.008,13	1.941.386,10	2.232.764,07	2.524.142,04

A

[Handwritten signature]

[Handwritten signature]

[Handwritten signature]

JOSE ROSINALDO RIBEIRO BARROS LTDA
 CNPJ: 08.866.317/0001-17 IE 12.237.148-8
 END: Av. Domingos Sertão, 3016 SALA A / Pastos Bons - MA
 PROPRIETARIO ADM: JOSÉ ROSINALDO RIBEIRO BARROS - CPF: 738.356.253-49
 RESP. TEC.: ELIEZER DE ARAÚJO GOES SANTIAGO, CREA nº 1103252607MA
 GEOLOGA: REBECA CRISTINA NASCIMENTO MATOS, CREA Nº 116005751 MA
 ENDEREÇO ELETRÔNICO: rosabarroscstrutora@hotmail.com

DATA: 06/12/2022.

CONCORRENCIA PUBLICA SRP Nº 014/2022

VALIDADE: 90 Dias



IV - COMPOSIÇÃO DO BDI

PROPONENTE: PREFEITURA MUNICIPAL DE BURITICUPU - MA.

OBRA/SERVIÇO: Registro de Preços objetivando a eventual e futura contratação de empresa especializada para prestação de serviços de drenagem superficial com meio fio e sarjetas no município de Buriticupu/MA.

LOCAL: BURITICUPU - MA.

REF.: SINAPI 08/2022.

ENCARGOS SOCIAIS SOBRE PREÇO DE MÃO-DE-OBRA: 103,03% (Horista); Mensalista 62,93 %.
 NÃO DESONERADA

COMPOSIÇÃO DO BDI SERVIÇOS - NÃO DESONERADA (Bonificação e Despesas Indiretas)

GRUPO A	6,38%
AC - ADMINISTRAÇÃO CENTRAL	4,67%
S + G - TAXA DE SEGUROS + GARANTIAS	0,74%
R - TAXA DE RISCOS	0,97%
GRUPO B	1,11%
DF - DESPESAS FINANCEIRAS	1,11%
GRUPO C	8,00%
L - LUCRO	8,00%
I - INCIDÊNCIA DE IMPOSTOS (EMPRESA OPTANTE PELO SIMPLES)	2,97%
PIS (EMPRESA OPTANTE PELO SIMPLES - 1ª FAIXA)	0,17%
COFINS (EMPRESA OPTANTE PELO SIMPLES - 1ª FAIXA)	0,80%
ISSQN (EMPRESA OPTANTE PELO SIMPLES - 1ª FAIXA)	2,00%
FD - FATOR DE DESONERAÇÃO	0,00%
BDI COM IMPOSTOS	19,72%

Fórmula para cálculo do BDI conforme Acórdão Nº 2622/2013 - TCU - Plenário

AC = taxa de Administração Central;
 S = Taxa de Seguros
 R = taxa de risco
 G = taxa de garantias
 DF = taxa de despesas financeiras
 L = taxa de lucro/remuneração
 I = taxa de incidência de impostos (PIS, COFINS, ISS, FD)

$$BDI = \left\{ \frac{(1+AC+S+R+G)(1+DF)(1+L)}{(1-I)} - 1 \right\} = 19,72\%$$

JOSE ROSINALDO RIBEIRO BARROS LTDA
 CNPJ: 08.866.317/0001-17 IE 12.237.148-8
 END: Av. Domingos Sertão, 3016 SALA A / Pastos Bons - MA
 PROPRIETARIO ADM: JOSÉ ROSINALDO RIBEIRO BARROS - CPF: 738.356.253-49
 RESP. TEC.: ELIEZER DE ARAÚJO GOES SANTIAGO, CREA n° 1103252607MA
 GEOLOGA: REBECA CRISTINA NASCIMENTO MATOS, CREA N° 116005751 MA
 ENDEREÇO ELETRÔNICO: rosabarrosc construtora@hotmail.com



DATA: 06/12/2022.

CONCORRENCIA PUBLICA SRP N° 014/2022

VALIDADE: 90 Dias

V - COMPOSIÇÃO DE ENCARGOS

PROPONENTE: PREFEITURA MUNICIPAL DE BURITICUPU - MA.

OBRA/SERVIÇO: Registro de Preços objetivando a eventual e futura contratação de empresa especializada para prestação de serviços de drenagem superficial com meio fio e sarjetas no município de Buriticupu/MA.

LOCAL: BURITICUPU - MA.

REF.: SINAPI 08/2022.

ENCARGOS SOCIAIS SOBRE PREÇO DE MÃO-DE-OBRA: 103,03% (Horista); Mensalista 62,93%. NÃO DESONERADA

ENCARGOS SOCIAIS SOBRE A MÃO DE OBRA		SIMPLES NACIONAL			
ITEM	DESCRIÇÃO	COM DESONERAÇÃO		SEM DESONERAÇÃO	
		HORISTA %	MENSALISTA %	HORISTA %	MENSALISTA %
A1	INSS	0,00%	0,00%	20,00%	20,00%
A2	SESI	0,00%	0,00%	0,00%	0,00%
A3	SENAI	0,00%	0,00%	0,00%	0,00%
A4	INCRA	0,00%	0,00%	0,00%	0,00%
A5	SEBRAE	0,00%	0,00%	0,00%	0,00%
A6	Salário Educação	0,00%	0,00%	0,00%	0,00%
A7	Seguro Contra Acidentes de Trabalho	3,00%	3,00%	3,00%	3,00%
A8	FGTS	8,00%	8,00%	8,00%	8,00%
A9	SECONCI	0,00%	0,00%	0,00%	0,00%
A	Total	11,00%	11,00%	31,00%	31,00%
B1	Repouso Semanal Remunerado	17,87%	Não incide	17,87%	Não incide
B2	Feriados	3,95%	Não incide	3,95%	Não incide
B3	Auxílio - Enfermidade	0,85%	0,85%	0,85%	0,85%
B4	13º Salário	10,84%	8,33%	10,84%	8,33%
B5	Licença Paternidade	0,07%	0,06%	0,07%	0,06%
B6	Faltas Justificadas	0,72%	0,56%	0,72%	0,56%
B7	Dias de Chuvas	1,48%	Não incide	1,48%	Não incide
B8	Auxílio Acidente de Trabalho	0,10%	0,08%	0,10%	0,08%
B9	Férias Gozadas	9,13%	7,02%	9,13%	7,02%
B10	Salário Maternidade	0,03%	0,02%	0,03%	0,02%
B	Total	45,04%	16,73%	45,04%	16,73%
C1	Aviso Prévio Indenizado	4,49%	3,46%	4,49%	3,46%
C2	Aviso Prévio Trabalhado	0,11%	0,08%	0,11%	0,08%
C3	Férias Indenizadas	4,54%	3,49%	4,54%	3,49%
C4	Depósito Rescisão Sem Justa Causa	3,11%	2,39%	3,11%	2,39%
C5	Indenização Adicional	0,38%	0,29%	0,38%	0,29%
C	Total	12,63%	9,71%	12,63%	9,71%
D1	Reincidência de Grupo A sobre Grupo B	4,95%	1,84%	13,96%	5,19%
D2	Reincidência de Grupo A sobre Aviso Prévio Trabalhado e Reincidência do FGTS sobre Aviso Prévio Indenizado	0,37%	0,29%	0,39%	0,30%
D	Total	5,33%	2,13%	14,36%	5,48%
TOTAL(A+B+C+D)		74,00%	38,57%	103,03%	62,93%

Em observância ao Acórdão nº 2622/2013 - TCU - Plenário, as empresas optantes pelo Simples Nacional na composição de encargos sociais não devem incluir os gastos relativos às contribuições a que estão dispensadas de recolhimento (SESI, SENAI, SEBRAE, etc), conforme dispõe o art. 13, § 3º, da Lei Complementar n. 126/2006.

Em atendimento a Lei 12.546/2011 as empresas deverão observar a obrigatoriedade de desoneração da folha de pagamento.

A

10

10

10

03/21

Insumo	Código Banco	Descrição	Tipo	Und	Quant.	Valor Unit	Total		
Insumo	00043466 SINAPI	FERRAMENTAS - FAMILIA PINTOR - HORISTA (ENCARGOS COMPLEMENTARES - COLETADO CAIXA)	Equipamento	H	1,0000000	1,21	1,21		
Insumo	00043490 SINAPI	EPI - FAMILIA PINTOR - HORISTA (ENCARGOS COMPLEMENTARES - COLETADO CAIXA)	Equipamento	H	1,0000000	1,23	1,23		
Insumo	00037372 SINAPI	EXAMES - HORISTA (COLETADO CAIXA)	Outros	H	1,0000000	0,67	0,67		
Insumo	00012674 SINAPI	PINTOR DE LETREIROS (HORISTA)	Mão de Obra	H	1,0000000	17,28	17,28		
Insumo	00037373 SINAPI	SEGURO - HORISTA (COLETADO CAIXA)	Taxas	H	1,0000000	0,01	0,01		
Insumo	00037371 SINAPI	TRANSPORTE - HORISTA (COLETADO CAIXA)	Serviços	H	1,0000000	0,46	0,46		
				MO sem LS =>	17,46	LS =>	0,00	MO com LS =>	17,46
				Valor do BDI =>	4,15			Valor com BDI =>	25,27

Composição	Código Banco	Descrição	Tipo	Und	Quant.	Valor Unit	Total		
Composição	88316 SINAPI	SERVEnte COM ENCARGOS COMPLEMENTARES	SEDI - SERVIÇOS DIVERSOS	H	1,0000000	15,70	15,70		
Composição Auxiliar	95378 SINAPI	CURSO DE CAPACITAÇÃO PARA SERVENTE (ENCARGOS COMPLEMENTARES - COLETADO CAIXA)	SEDI - SERVIÇOS DIVERSOS	H	1,0000000	0,22	0,22		
Insumo	00037370 SINAPI	ALIMENTACAO - HORISTA (COLETADO CAIXA)	Outros	H	1,0000000	0,01	0,01		
Insumo	00037372 SINAPI	EXAMES - HORISTA (COLETADO CAIXA)	Outros	H	1,0000000	0,67	0,67		
Insumo	00043491 SINAPI	EPI - FAMILIA SERVENTE - HORISTA (ENCARGOS COMPLEMENTARES - COLETADO CAIXA)	Equipamento	H	1,0000000	0,94	0,94		
Insumo	00043467 SINAPI	FERRAMENTAS - FAMILIA SERVENTE - HORISTA (ENCARGOS COMPLEMENTARES - COLETADO CAIXA)	Equipamento	H	1,0000000	0,45	0,45		
Insumo	00037373 SINAPI	SEGURO - HORISTA (COLETADO CAIXA)	Taxas	H	1,0000000	0,01	0,01		
Insumo	00006111 SINAPI	SERVEnte DE OBRAS	Mão de Obra	H	1,0000000	12,94	12,94		
Insumo	00037371 SINAPI	TRANSPORTE - HORISTA (COLETADO CAIXA)	Serviços	H	1,0000000	0,46	0,46		
				MO sem LS =>	13,16	LS =>	0,00	MO com LS =>	13,16
				Valor do BDI =>	3,09			Valor com BDI =>	18,79

Total sem BDI	2.108.467,64
Total do BDI	415.674,40
Total Geral	2.524.142,04

★

(Handwritten signature)

(Handwritten signature)

(Handwritten signature)

Composição	Código Banco	Descrição	Tipo	Und	Quant.	Valor Unit	Total		
Insumo	95371 SINAPI	CURSO DE CAPACITAÇÃO PARA PEDREIRO (ENCARGOS	SEDI - SERVIÇOS DIVERSOS	H	1,0000000	0,30	0,30		
Insumo	00004750 SINAPI	PEDREIRO (HORISTA)	Mão de Obra	H	0,0172000	17,81	0,30		
			MO sem LS =>		0,30	LS =>	0,00	MO com LS =>	0,30
			Valor do BDI =>		0,05			Valor com BDI =>	0,35

Composição	Código Banco	Descrição	Tipo	Und	Quant.	Valor Unit	Total		
Insumo	95372 SINAPI	CURSO DE CAPACITAÇÃO PARA PINTOR (ENCARGOS	SEDI - SERVIÇOS DIVERSOS	H	1,0000000	0,21	0,21		
Insumo	00004783 SINAPI	PINTOR (HORISTA)	Mão de Obra	H	0,0120000	17,81	0,21		
			MO sem LS =>		0,21	LS =>	0,00	MO com LS =>	0,21
			Valor do BDI =>		0,04			Valor com BDI =>	0,25

Composição	Código Banco	Descrição	Tipo	Und	Quant.	Valor Unit	Total		
Insumo	95373 SINAPI	CURSO DE CAPACITAÇÃO PARA PINTOR DE LETREIROS (ENCARGOS	SEDI - SERVIÇOS DIVERSOS	H	1,0000000	0,20	0,20		
Insumo	00012874 SINAPI	PINTOR DE LETREIROS (HORISTA)	Mão de Obra	H	0,0120000	17,28	0,20		
			MO sem LS =>		0,20	LS =>	0,00	MO com LS =>	0,20
			Valor do BDI =>		0,03			Valor com BDI =>	0,23

Composição	Código Banco	Descrição	Tipo	Und	Quant.	Valor Unit	Total		
Insumo	95378 SINAPI	CURSO DE CAPACITAÇÃO PARA SERVENTE (ENCARGOS	SEDI - SERVIÇOS DIVERSOS	H	1,0000000	0,22	0,22		
Insumo	00006111 SINAPI	SERVENTE DE OBRAS	Mão de Obra	H	0,0172000	12,94	0,22		
			MO sem LS =>		0,22	LS =>	0,00	MO com LS =>	0,22
			Valor do BDI =>		0,04			Valor com BDI =>	0,26

Composição	Código Banco	Descrição	Tipo	Und	Quant.	Valor Unit	Total		
Insumo	94296 SINAPI	MESTRE DE OBRAS COM ENCARGOS COMPLEMENTARES	SEDI - SERVIÇOS DIVERSOS	MES	1,0000000	7.793,33	7.793,33		
Composição Auxiliar	95423 SINAPI	CURSO DE CAPACITAÇÃO PARA MESTRE DE OBRAS (ENCARGOS	SEDI - SERVIÇOS DIVERSOS	MES	1,0000000	96,81	96,81		
Insumo	00040863 SINAPI	EXAMES - MENSALISTA (COLETADO CAIXA)	Material	MES	1,0000000	124,73	124,73		
Insumo	00043499 SINAPI	EPI - FAMILIA ENCARREGADO GERAL - MENSALISTA (ENCARGOS	Equipamento	MES	1,0000000	166,15	166,15		
Insumo	00043475 SINAPI	FERRAMENTAS - FAMILIA ENCARREGADO GERAL - MENSALISTA	Equipamento	MES	1,0000000	15,22	15,22		
Insumo	00040819 SINAPI	MESTRE DE OBRAS (MENSALISTA)	Mão de Obra	MES	1,0000000	7.390,41	7.390,41		
Insumo	00040864 SINAPI	SEGURO - MENSALISTA (COLETADO CAIXA)	Material	MES	1,0000000	0,01	0,01		
			MO sem LS =>		7.487,22	LS =>	0,00	MO com LS =>	7.487,22
			Valor do BDI =>		1.536,84			Valor com BDI =>	9.330,17

Composição	Código Banco	Descrição	Tipo	Und	Quant.	Valor Unit	Total		
Insumo	88309 SINAPI	PEDREIRO COM ENCARGOS COMPLEMENTARES	SEDI - SERVIÇOS DIVERSOS	H	1,0000000	20,76	20,76		
Composição Auxiliar	95371 SINAPI	CURSO DE CAPACITAÇÃO PARA PEDREIRO (ENCARGOS	SEDI - SERVIÇOS DIVERSOS	H	1,0000000	0,30	0,30		
Insumo	00037370 SINAPI	ALIMENTACAO - HORISTA (COLETADO CAIXA)	Outros	H	1,0000000	0,01	0,01		
Insumo	00043485 SINAPI	FERRAMENTAS - FAMILIA PEDREIRO - HORISTA (ENCARGOS	Equipamento	H	1,0000000	0,61	0,61		
Insumo	00043489 SINAPI	EPI - FAMILIA PEDREIRO - HORISTA (ENCARGOS COMPLEMENTARES -	Equipamento	H	1,0000000	0,69	0,69		
Insumo	00037372 SINAPI	EXAMES - HORISTA (COLETADO CAIXA)	Outros	H	1,0000000	0,67	0,67		
Insumo	00037373 SINAPI	SEGURO - HORISTA (COLETADO CAIXA)	Taxas	H	1,0000000	0,01	0,01		
Insumo	00004750 SINAPI	PEDREIRO (HORISTA)	Mão de Obra	H	1,0000000	17,81	17,81		
Insumo	00037371 SINAPI	TRANSPORTE - HORISTA (COLETADO CAIXA)	Serviços	H	1,0000000	0,46	0,46		
			MO sem LS =>		18,11	LS =>	0,00	MO com LS =>	18,11
			Valor do BDI =>		4,09			Valor com BDI =>	24,85

Composição	Código Banco	Descrição	Tipo	Und	Quant.	Valor Unit	Total		
Insumo	88310 SINAPI	PINTOR COM ENCARGOS COMPLEMENTARES	SEDI - SERVIÇOS DIVERSOS	H	1,0000000	21,61	21,61		
Composição Auxiliar	95372 SINAPI	CURSO DE CAPACITAÇÃO PARA PINTOR (ENCARGOS	SEDI - SERVIÇOS DIVERSOS	H	1,0000000	0,21	0,21		
Insumo	00037370 SINAPI	ALIMENTACAO - HORISTA (COLETADO CAIXA)	Outros	H	1,0000000	0,01	0,01		
Insumo	00043466 SINAPI	FERRAMENTAS - FAMILIA PINTOR - HORISTA (ENCARGOS	Equipamento	H	1,0000000	1,21	1,21		
Insumo	00043490 SINAPI	EPI - FAMILIA PINTOR - HORISTA (ENCARGOS COMPLEMENTARES -	Equipamento	H	1,0000000	1,23	1,23		
Insumo	00037372 SINAPI	EXAMES - HORISTA (COLETADO CAIXA)	Outros	H	1,0000000	0,67	0,67		
Insumo	00004783 SINAPI	PINTOR (HORISTA)	Mão de Obra	H	1,0000000	17,81	17,81		
Insumo	00037373 SINAPI	SEGURO - HORISTA (COLETADO CAIXA)	Taxas	H	1,0000000	0,01	0,01		
Insumo	00037371 SINAPI	TRANSPORTE - HORISTA (COLETADO CAIXA)	Serviços	H	1,0000000	0,46	0,46		
			MO sem LS =>		18,02	LS =>	0,00	MO com LS =>	18,02
			Valor do BDI =>		4,26			Valor com BDI =>	25,87

Composição	Código Banco	Descrição	Tipo	Und	Quant.	Valor Unit	Total
Insumo	88311 SINAPI	PINTOR DE LETREIROS COM ENCARGOS COMPLEMENTARES	SEDI - SERVIÇOS DIVERSOS	H	1,0000000	21,07	21,07
Composição Auxiliar	95373 SINAPI	CURSO DE CAPACITAÇÃO PARA PINTOR DE LETREIROS (ENCARGOS	SEDI - SERVIÇOS DIVERSOS	H	1,0000000	0,20	0,20
Insumo	00037370 SINAPI	ALIMENTACAO - HORISTA (COLETADO CAIXA)	Outros	H	1,0000000	0,01	0,01

[Handwritten signatures and marks]

Composição Auxiliar	95260 SINAPI	COMPACTADOR DE SOLOS DE PERCUSÃO (SOQUETE) COM MOTOR A GASOLINA, POTÊNCIA 3 CV - DEPRECIÇÃO. AF_09/2016	CHOR - CUSTOS HORÁRIOS DE MÁQUINAS E EQUIPAMENTOS	H	1,0000000	0,52	0,52		
			MO sem LS =>		0,00	LS =>	0,00	MO com LS =>	0,00
			Valor do BDI =>		0,12			Valor com BDI =>	0,75

	Código Banco	Descrição	Tipo	Und	Quant.	Valor Unit	Total		
Composição	95264 SINAPI	COMPACTADOR DE SOLOS DE PERCUSÃO (SOQUETE) COM MOTOR A GASOLINA, POTÊNCIA 3 CV - CHP DIURNO. AF_09/2016	CHOR - CUSTOS HORÁRIOS DE MÁQUINAS E EQUIPAMENTOS	CHP	1,0000000	5,11	5,11		
Composição Auxiliar	95261 SINAPI	COMPACTADOR DE SOLOS DE PERCUSÃO (SOQUETE) COM MOTOR A GASOLINA, POTÊNCIA 3 CV - JUROS. AF_09/2016	CHOR - CUSTOS HORÁRIOS DE MÁQUINAS E EQUIPAMENTOS	H	1,0000000	0,12	0,12		
Composição Auxiliar	95263 SINAPI	COMPACTADOR DE SOLOS DE PERCUSÃO (SOQUETE) COM MOTOR A GASOLINA, POTÊNCIA 3 CV - MATERIAIS NA OPERAÇÃO. AF_09/2016	CHOR - CUSTOS HORÁRIOS DE MÁQUINAS E EQUIPAMENTOS	H	1,0000000	3,36	3,36		
Composição Auxiliar	95260 SINAPI	COMPACTADOR DE SOLOS DE PERCUSÃO (SOQUETE) COM MOTOR A GASOLINA, POTÊNCIA 3 CV - DEPRECIÇÃO. AF_09/2016	CHOR - CUSTOS HORÁRIOS DE MÁQUINAS E EQUIPAMENTOS	H	1,0000000	0,52	0,52		
Composição Auxiliar	95262 SINAPI	COMPACTADOR DE SOLOS DE PERCUSÃO (SOQUETE) COM MOTOR A GASOLINA, POTÊNCIA 3 CV - MANUTENÇÃO. AF_09/2016	CHOR - CUSTOS HORÁRIOS DE MÁQUINAS E EQUIPAMENTOS	H	1,0000000	1,11	1,11		
			MO sem LS =>		0,00	LS =>	0,00	MO com LS =>	0,00
			Valor do BDI =>		1,00			Valor com BDI =>	6,11

	Código Banco	Descrição	Tipo	Und	Quant.	Valor Unit	Total		
Composição	95260 SINAPI	COMPACTADOR DE SOLOS DE PERCUSÃO (SOQUETE) COM MOTOR A GASOLINA, POTÊNCIA 3 CV - DEPRECIÇÃO. AF_09/2016	CHOR - CUSTOS HORÁRIOS DE MÁQUINAS E EQUIPAMENTOS	H	1,0000000	0,52	0,52		
Insumo	00011281 SINAPI	COMPACTADOR DE SOLO A PERCUSSÃO (SOQUETE), COM MOTOR	Equipamento	UN	0,0000533	9,824,44	0,52		
			MO sem LS =>		0,00	LS =>	0,00	MO com LS =>	0,00
			Valor do BDI =>		0,10			Valor com BDI =>	0,62

	Código Banco	Descrição	Tipo	Und	Quant.	Valor Unit	Total		
Composição	95261 SINAPI	COMPACTADOR DE SOLOS DE PERCUSÃO (SOQUETE) COM MOTOR A GASOLINA, POTÊNCIA 3 CV - JUROS. AF_09/2016	CHOR - CUSTOS HORÁRIOS DE MÁQUINAS E EQUIPAMENTOS	H	1,0000000	0,12	0,12		
Insumo	00011616 SINAPI	MARTELO DEMOLIDOR PNEUMÁTICO MANUAL, PADRÃO, PESO DE 32	Equipamento	UN	0,0000074	16,739,03	0,12		
			MO sem LS =>		0,00	LS =>	0,00	MO com LS =>	0,00
			Valor do BDI =>		0,02			Valor com BDI =>	0,14

	Código Banco	Descrição	Tipo	Und	Quant.	Valor Unit	Total		
Composição	95262 SINAPI	COMPACTADOR DE SOLOS DE PERCUSÃO (SOQUETE) COM MOTOR A GASOLINA, POTÊNCIA 3 CV - MANUTENÇÃO. AF_09/2016	CHOR - CUSTOS HORÁRIOS DE MÁQUINAS E EQUIPAMENTOS	H	1,0000000	1,11	1,11		
Insumo	00011616 SINAPI	MARTELO DEMOLIDOR PNEUMÁTICO MANUAL, PADRÃO, PESO DE 32 KG	Equipamento	UN	0,0000667	16,739,03	1,11		
			MO sem LS =>		0,00	LS =>	0,00	MO com LS =>	0,00
			Valor do BDI =>		0,21			Valor com BDI =>	1,32

	Código Banco	Descrição	Tipo	Und	Quant.	Valor Unit	Total		
Composição	95263 SINAPI	COMPACTADOR DE SOLOS DE PERCUSÃO (SOQUETE) COM MOTOR A GASOLINA, POTÊNCIA 3 CV - MATERIAIS NA OPERAÇÃO. AF_09/2016	CHOR - CUSTOS HORÁRIOS DE MÁQUINAS E EQUIPAMENTOS	H	1,0000000	3,36	3,36		
Insumo	00004222 SINAPI	GASOLINA COMUM	MATERIAL	L	0,7800000	4,31	3,36		
			MO sem LS =>		0,00	LS =>	0,00	MO com LS =>	0,00
			Valor do BDI =>		0,66			Valor com BDI =>	4,02

	Código Banco	Descrição	Tipo	Und	Quant.	Valor Unit	Total		
Composição	95330 SINAPI	CURSO DE CAPACITAÇÃO PARA CARPANTEIRO DE FÓRMAS COMPLEMENTARES)	SEDI - SERVIÇOS DIVERSOS	H	1,0000000	0,16	0,16		
Insumo	00001213 SINAPI	CARPANTEIRO DE FÓRMAS (HORISTA)	Mão de Obra	H	0,0094000	17,81	0,16		
			MO sem LS =>		0,16	LS =>	0,00	MO com LS =>	0,16
			Valor do BDI =>		0,03			Valor com BDI =>	0,19

	Código Banco	Descrição	Tipo	Und	Quant.	Valor Unit	Total		
Composição	95423 SINAPI	CURSO DE CAPACITAÇÃO PARA MESTRE DE OBRAS (ENCARGOS COMPLEMENTARES) - MENSALISTA	SEDI - SERVIÇOS DIVERSOS	MES	1,0000000	96,81	96,81		
Insumo	00040819 SINAPI	MESTRE DE OBRAS (MENSALISTA)	Mão de Obra	MES	0,0131000	7,390,41	96,81		
			MO sem LS =>		96,81	LS =>	0,00	MO com LS =>	96,81
			Valor do BDI =>		19,09			Valor com BDI =>	115,90

Insumo	0000370 SINAPI	AREIA MEDIA - POSTO JAZIDA FORNECEDOR (RETIRADO NA JAZIDA, SEM TRANSPORTE)	Material	m³	0,0070000	55,26	0,38
Insumo	00004059 SINAPI	MEIO-FIO OU GUIA DE CONCRETO, PRE-MOLDADO, COMP 1 M, 30 X 12/15 CM (H X L1/L2)	Material	M	1,0050000	29,43	29,57
			MO sem LS =>	11,35	LS =>	0,00	MO com LS => 11,35
			Valor do BDI =>	8,60			Valor com BDI => 52,22

2.4	Código Banco	Descrição	Tipo	Und	Quant.	Valor Unit	Total
Composição	94287 SINAPI	EXECUÇÃO DE SARJETA DE CONCRETO USINADO, MOLDADA IN LOCO	DROP - DRENAGEM OBRAS DE	M	1,0000000	33,52	33,52
Composição Auxiliar	85309 SINAPI	PEDREIRO COM ENCARGOS COMPLEMENTARES	SEDI - SERVIÇOS DIVERSOS	H	0,4540000	20,76	9,42
Composição Auxiliar	85316 SINAPI	SERVENTE COM ENCARGOS COMPLEMENTARES	SEDI - SERVIÇOS DIVERSOS	H	0,4540000	15,70	7,12
Insumo	0000370 SINAPI	AREIA MEDIA - POSTO JAZIDA FORNECEDOR (RETIRADO NA JAZIDA, SEM TRANSPORTE)	Material	m³	0,0100000	55,26	0,55
Insumo	00034492 SINAPI	CONCRETO USINADO BOMBEAVEL, CLASSE DE RESISTENCIA C20, COM BRITA 0 E 1, SLUMP = 100 +/- 20 MM, EXCLUI SERVIÇO DE	Material	m³	0,0370000	371,29	13,73
Insumo	00004517 SINAPI	SARRAFO "2,5 X 7,5" CM EM PINUS, MISTA OU EQUIVALENTE DA REGIAO - BRUTA	Material	M	0,2000000	3,15	0,63
Insumo	00006189 SINAPI	TABUA NAO APARELHADA "2,5 X 30" CM, EM MACARANDUBA, ANGELIM OU EQUIVALENTE DA REGIAO - BRUTA	Material	M	0,0830000	24,99	2,07
			MO sem LS =>	14,19	LS =>	0,00	MO com LS => 14,19
			Valor do BDI =>	6,61			Valor com BDI => 40,13

2.6	Código Banco	Descrição	Tipo	Und	Quant.	Valor Unit	Total
Composição	102498 SINAPI	PINTURA DE MEIO-FIO COM TINTA BRANCA A BASE DE CAL (CAIACÃO), AF_06/2021	PINT - PINTURAS	M	1,0000000	1,17	1,17
Composição Auxiliar	85316 SINAPI	SERVENTE COM ENCARGOS COMPLEMENTARES	SEDI - SERVIÇOS DIVERSOS	H	0,0160000	15,70	0,25
Composição Auxiliar	85310 SINAPI	PINTOR COM ENCARGOS COMPLEMENTARES	SEDI - SERVIÇOS DIVERSOS	H	0,0370000	21,61	0,79
Insumo	00011161 SINAPI	CAL HIDRATADA PARA PINTURA	Material	KG	0,1080000	1,27	0,13
			MO sem LS =>	0,87	LS =>	0,00	MO com LS => 0,87
			Valor do BDI =>	0,23			Valor com BDI => 1,40

Composições Auxiliares							
	Código Banco	Descrição	Tipo	Und	Quant.	Valor Unit	Total
Composição	88629 SINAPI	ARGAMASSA TRAÇO 1:3 (EM VOLUME DE CIMENTO E AREIA MÉDIA)	SEDI - SERVIÇOS DIVERSOS	m³	1,0000000	551,05	551,05
Composição Auxiliar	85316 SINAPI	SERVENTE COM ENCARGOS COMPLEMENTARES	SEDI - SERVIÇOS DIVERSOS	H	5,5700000	15,70	134,54
Insumo	0000370 SINAPI	AREIA MEDIA - POSTO JAZIDA FORNECEDOR (RETIRADO NA JAZIDA, SEM TRANSPORTE)	Material	m³	1,0700000	55,26	59,12
Insumo	00001379 SINAPI	CIMENTO PORTLAND COMPOSTO CP II-32	Material	KG	482,9800000	0,74	357,39
			MO sem LS =>	112,78	LS =>	0,00	MO com LS => 112,78
			Valor do BDI =>	108,65			Valor com BDI => 659,71

	Código Banco	Descrição	Tipo	Und	Quant.	Valor Unit	Total
Composição	85262 SINAPI	CARPINTEIRO DE FORMAS COM ENCARGOS COMPLEMENTARES	SEDI - SERVIÇOS DIVERSOS	H	1,0000000	20,53	20,53
Composição Auxiliar	95330 SINAPI	CURSO DE CAPACITAÇÃO PARA CARPINTEIRO DE FORMAS (ENCARGOS COMPLEMENTARES) - HORISTA	SEDI - SERVIÇOS DIVERSOS	H	1,0000000	0,16	0,16
Insumo	00037370 SINAPI	ALIMENTAÇÃO - HORISTA (COLETADO CAIXA)	Outros	H	1,0000000	0,01	0,01
Insumo	00001213 SINAPI	CARPINTEIRO DE FORMAS (HORISTA)	Mão de Obra	H	1,0000000	17,81	17,81
Insumo	00043483 SINAPI	EPI - FAMILIA CARPINTEIRO DE FORMAS - HORISTA (ENCARGOS	Equipamento	H	1,0000000	1,04	1,04
Insumo	00037372 SINAPI	EXAMES - HORISTA (COLETADO CAIXA)	Outros	H	1,0000000	0,67	0,67
Insumo	00043459 SINAPI	FERRAMENTAS - FAMILIA CARPINTEIRO DE FORMAS - HORISTA (ENCARGOS COMPLEMENTARES - COLETADO CAIXA)	Equipamento	H	1,0000000	0,37	0,37
Insumo	00037373 SINAPI	SEGURO - HORISTA (COLETADO CAIXA)	Taxas	H	1,0000000	0,01	0,01
Insumo	00037371 SINAPI	TRANSPORTE - HORISTA (COLETADO CAIXA)	Serviços	H	1,0000000	0,45	0,45
			MO sem LS =>	17,97	LS =>	0,00	MO com LS => 17,97
			Valor do BDI =>	4,04			Valor com BDI => 24,57

	Código Banco	Descrição	Tipo	Und	Quant.	Valor Unit	Total
Composição	95265 SINAPI	COMPACTADOR DE SOLOS DE PERCUSSÃO (SOQUETE) COM MOTOR A GASOLINA, POTÊNCIA 3 CV - CHI DIURNO, AF_09/2016	CHOR - CUSTOS HORARIOS DE MÁQUINAS E EQUIPAMENTOS	CHI	1,0000000	0,64	0,64
Composição Auxiliar	95261 SINAPI	COMPACTADOR DE SOLOS DE PERCUSSÃO (SOQUETE) COM MOTOR A GASOLINA, POTÊNCIA 3 CV - JUROS, AF_09/2016	CHOR - CUSTOS HORARIOS DE MÁQUINAS E EQUIPAMENTOS	H	1,0000000	0,12	0,12

003445

JOSE ROSINALDO RIBEIRO BARROS LTDA
 CNPJ: 08.866.317/0001-17 IE 12.237.148-8
 END: Av. Domingos Sertão, 3016 SALA A / Pastos Bons - MA
 PROPRIETARIO ADM: JOSÉ ROSINALDO RIBEIRO BARROS - CPF: 738.356.253-49
 RESP. TEC.: ELIEZER DE ARAÚJO GOES SANTIAGO, CREA n° 1103252607/MA
 GEOLOGA: REBECA CRISTINA NASCIMENTO MATOS, CREA N° 116005751 MA
 ENDEREÇO ELETRÔNICO: rosabarroonstrutora@hotmail.com



CONCORRENCIA PUBLICA SRP N° 014/2022

VALIDADE: 90 Dias
 DATA: 06/12/2022.

VI - COMPOSIÇÃO DE CUSTO

PROPONENTE: PREFEITURA MUNICIPAL DE BURITICUPU - MA.

OBRA/SERVIÇO: Registro de Preços objetivando a eventual e futura contratação de empresa especializada para prestação de serviços de drenagem superficial com meio fio e sarjetas no município de Buriticupu/MA.

LOCAL: BURITICUPU - MA.

REF.: SINAPI 08/2022.

ENCARGOS SOCIAIS SOBRE PREÇO DE MÃO-DE-OBRA: 103,03% (Horista); Mensalista 62,93 %. NÃO DESONERADA

1.1	Código Banco	Descrição	Tipo	Und	Quant.	Valor Unit	Total	
Composição	COMP.10 Próprio	PLACA INDICATIVA DA OBRA	CANT - CANTERO DE OBRAS	m²	1,0000000	342,94	342,94	
Composição Auxiliar	88311 SINAPI	PINTOR DE LETREIROS COM ENCARGOS COMPLEMENTARES	SEDI - SERVIÇOS DIVERSOS	H	1,0000000	21,07	21,07	
Composição Auxiliar	88262 SINAPI	CARPINTEIRO DE FORMAS COM ENCARGOS COMPLEMENTARES	SEDI - SERVIÇOS DIVERSOS	H	2,0000000	20,53	41,06	
Composição Auxiliar	88316 SINAPI	SERVENTE COM ENCARGOS COMPLEMENTARES	SEDI - SERVIÇOS DIVERSOS	H	3,7200000	15,70	58,40	
Insumo	00020212 SINAPI	CABRO APARELHADO *6 X 8* CM, EM MACARANDUBA, ANOELIM OU EQUIVALENTE DA REGIAO	Material	M	0,0940000	20,70	1,94	
Insumo	00001325 SINAPI	CHAPA DE AÇO FINA A FRIO BITOLA MSG 20, E = 0,90 MM (7,20 KG/M2)	Material	KG	12,4900000	10,01	125,02	
Insumo	00005061 SINAPI	PREÇO DE AÇO POLIDO COM CABECA 18 X 27 (2 1/2 X 10)	Material	KG	0,8900000	20,06	17,85	
Insumo	00007292 SINAPI	TINTA ESMALTE SINTETICO PREMIUM BRILHANTE	Material	L	2,5000000	31,04	77,60	
			MO sem LS =>	102,37	LS =>	0,00	MO com LS =>	102,37
			Valor do BDI =>	67,62			Valor com BDI =>	410,96

1.2	Código Banco	Descrição	Tipo	Und	Quant.	Valor Unit	Total	
Composição	SJB 03 Próprio	ADMINISTRAÇÃO LOCAL	ASTU - ASSENTAMENTO DE TUBOS E PECAS	MES	1,0000000	7.793,33	7.793,33	
Composição Auxiliar	84295 SINAPI	MESTRE DE OBRAS COM ENCARGOS COMPLEMENTARES	SEDI - SERVIÇOS DIVERSOS	MES	1,0000000	7.793,33	7.793,33	
			MO sem LS =>	7.487,22	LS =>	0,00	MO com LS =>	7.487,22
			Valor do BDI =>	1.536,84			Valor com BDI =>	9.330,17

2.1	Código Banco	Descrição	Tipo	Und	Quant.	Valor Unit	Total	
Composição	93359 SINAPI	ESCAVAÇÃO MANUAL DE VALA COM PROFUNDIDADE MENOR OU IGUAL A 1,30 ML AF_02/2021	MOV - MOVIMENTO DE TERRA	m³	1,0000000	62,10	62,10	
Composição Auxiliar	88316 SINAPI	SERVENTE COM ENCARGOS COMPLEMENTARES	SEDI - SERVIÇOS DIVERSOS	H	3,9560000	15,70	62,10	
			MO sem LS =>	52,08	LS =>	0,00	MO com LS =>	52,08
			Valor do BDI =>	12,24			Valor com BDI =>	74,34

2.2	Código Banco	Descrição	Tipo	Und	Quant.	Valor Unit	Total	
Composição	97083 SINAPI	COMPACTAÇÃO MECÂNICA DE SOLO PARA EXECUÇÃO DE RADIER,	FUES - FUNDACOES E ESTRUTURAS	m²	1,0000000	2,46	2,46	
Composição Auxiliar	95265 SINAPI	COMPACTADOR DE SOLOS DE PERCUSÃO (SOQUETE) COM MOTOR A	CHOR - CUSTOS HORÁRIOS DE	CH	0,0420000	0,54	0,02	
Composição Auxiliar	95264 SINAPI	COMPACTADOR DE SOLOS DE PERCUSÃO (SOQUETE) COM MOTOR A	CHOR - CUSTOS HORÁRIOS DE	CHP	0,0250000	5,11	0,12	
Composição Auxiliar	88309 SINAPI	GASOLINA, POTÊNCIA 3 CV - CHP DIURNO, AF_09/2016	MÁQUINAS E EQUIPAMENTOS	H	0,0450000	20,78	0,93	
Composição Auxiliar	88316 SINAPI	PEDREIRO COM ENCARGOS COMPLEMENTARES	SEDI - SERVIÇOS DIVERSOS	H	0,0890000	15,70	1,39	
			MO sem LS =>	1,98	LS =>	0,00	MO com LS =>	1,98
			Valor do BDI =>	0,48			Valor com BDI =>	2,94

2.3	Código Banco	Descrição	Tipo	Und	Quant.	Valor Unit	Total
Composição	94275 SINAPI	ASSENTAMENTO DE GUIA (MEIO-FIO) EM TRECHO RETO,	DROP - DRENAGEM OBRAS DE	M	1,0000000	43,62	43,62
Composição Auxiliar	88629 SINAPI	ARGAMASSA TRAÇO 1:3 (EM VOLUME DE CIMENTO E AREIA MÉDIA)	BEDI - SERVIÇOS DIVERSOS	m³	0,0010000	521,05	0,55
Composição Auxiliar	88316 SINAPI	SERVENTE COM ENCARGOS COMPLEMENTARES	SEDI - SERVIÇOS DIVERSOS	H	0,3600000	15,70	5,65
Composição Auxiliar	88309 SINAPI	PEDREIRO COM ENCARGOS COMPLEMENTARES	SEDI - SERVIÇOS DIVERSOS	H	0,3600000	20,78	7,47

JOSE ROSINALDO RIBEIRO BARROS LTDA
 CNPJ: 08.866.317/0001-17 IE 12.237.148-8
 END: Av. Domingos Sertão, 3016 SALA A / Pastos Bons - MA
 PROPRIETARIO ADM: JOSÉ ROSINALDO RIBEIRO BARROS - CPF: 738.356.253-49
 RESP. TEC.: ELIEZER DE ARAÚJO GOES SANTIAGO, CREA n° 1103252607/MA
 GEOLOGA: REBECA CRISTINA NASCIMENTO MATOS, CREA n° 116005751 MA
 ENDEREÇO ELETRÔNICO: rosabarroscnstrutora@hotmail.com



CONCORRENCIA PUBLICA SRP N° 014/2022

VALIDADE: 90 Dias
 DATA: 06/12/2022.

II - ORÇAMENTO

PROponente: PREFEITURA MUNICIPAL DE BURITICUPU - MA.

OBRA/SERVIÇO: Registro de Preços objetivando a eventual e futura contratação de empresa especializada para prestação de serviços de drenagem superficial com meio fio e sarjetas no município de Buriticupu/MA.

LOCAL: BURITICUPU - MA.
 REF: SINAPI 08/2022.

ENCARGOS SOCIAIS SOBRE PREÇO DE MÃO-DE-OBRA: 103,03% (Horista); Mensalista 62,93%. NÃO DESONERADA

BDI 19,72%

Item	Código Banco	Descrição	Und	Quant.	Valor Unit	Valor Unit com BDI	Total	Peso (%)	
1		SERVIÇOS PRELIMINARES					87.487,90	3,88 %	
1.1	COMP.10 Projeto	PLACA INDICATIVA DA OBRA	m²	10	542,84	410,58	4.105,80	0,16 %	
1.2	SJB 03 Projeto	ADMINISTRAÇÃO LOCAL	MES	10	7.783,33	6.330,17	93.201,70	3,70 %	
2		TRECHO 01 - TERRA BELA					664.148,34	23,93 %	
2.1	93358 SINAPI	ESCAVAÇÃO MANUAL DE VALA COM PROFUNDIDADE MENOR OU IGUAL A 1,30 M. AF_02/2021	m³	536,55	62,10	74,34	39.897,12	1,56 %	
2.2	97083 SINAPI	COMPACTAÇÃO MECÂNICA DE SOLO PARA EXECUÇÃO DE RADIER, PISO DE CONCRETO OU LAJE SOBRE SOLO, COM COMPACTADOR DE SOLOS A PERCUSSÃO. AF_08/2021	m²	1786,81	2,46	2,94	5.259,16	0,21 %	
2.3	94275 SINAPI	ASSENTAMENTO DE GUIA (MEIO-FIO) EM TRECHO RETO, CONFECCIONADA EM CONCRETO PRÉ-FABRICADO, DIMENSÕES 100X15X13X20 CM (COMPRIMENTO X BASE INFERIOR X BASE SUPERIOR X ALTURA), PARA URBANIZAÇÃO INTERNA DE EMPREENDIMENTOS. AF_06/2016_P	M	5982,7	43,62	62,22	311.372,14	12,34 %	
2.4	94287 SINAPI	EXECUÇÃO DE SARJETA DE CONCRETO USINADO, MOLDADA IN LOCO EM TRECHO RETO, 30 CM BASE X 10 CM ALTURA. AF_08/2016	M	5982,7	33,52	40,13	236.283,16	9,48 %	
2.5	102498 SINAPI	PINTURA DE MEIO-FIO COM TINTA BRANCA A BASE DE CAL (CAIAÇÃO). AF_05/2021	M	5982,7	1,17	1,40	8.347,78	0,33 %	
3		TRECHO 02 - FAJETA					454.398,21	16,42 %	
3.1	93358 SINAPI	ESCAVAÇÃO MANUAL DE VALA COM PROFUNDIDADE MENOR OU IGUAL A 1,30 M. AF_02/2021	m³	568,00	62,10	74,34	27.363,81	1,08 %	
3.2	97083 SINAPI	COMPACTAÇÃO MECÂNICA DE SOLO PARA EXECUÇÃO DE RADIER, PISO DE CONCRETO OU LAJE SOBRE SOLO, COM COMPACTADOR DE SOLOS A PERCUSSÃO. AF_08/2021	m²	1226,97	2,46	2,94	3.607,29	0,14 %	
3.3	94275 SINAPI	ASSENTAMENTO DE GUIA (MEIO-FIO) EM TRECHO RETO, CONFECCIONADA EM CONCRETO PRÉ-FABRICADO, DIMENSÕES 100X15X13X20 CM (COMPRIMENTO X BASE INFERIOR X BASE SUPERIOR X ALTURA), PARA URBANIZAÇÃO INTERNA DE EMPREENDIMENTOS. AF_06/2016_P	M	4089,9	43,62	62,22	213.574,57	8,48 %	
3.4	94287 SINAPI	EXECUÇÃO DE SARJETA DE CONCRETO USINADO, MOLDADA IN LOCO EM TRECHO RETO, 30 CM BASE X 10 CM ALTURA. AF_08/2016	M	4089,9	33,52	40,13	164.127,89	6,50 %	
3.5	102498 SINAPI	PINTURA DE MEIO-FIO COM TINTA BRANCA A BASE DE CAL (CAIAÇÃO). AF_05/2021	M	4089,9	1,17	1,40	5.725,89	0,23 %	
4		TRECHO 03 - SAGRADA					627.486,63	24,86 %	
4.1	93358 SINAPI	ESCAVAÇÃO MANUAL DE VALA COM PROFUNDIDADE MENOR OU IGUAL A 1,30 M. AF_02/2021	m³	557,36	62,10	74,34	41.434,14	1,64 %	
4.2	97083 SINAPI	COMPACTAÇÃO MECÂNICA DE SOLO PARA EXECUÇÃO DE RADIER, PISO DE CONCRETO OU LAJE SOBRE SOLO, COM COMPACTADOR DE SOLOS A PERCUSSÃO. AF_08/2021	m²	1857,87	2,46	2,94	5.452,13	0,22 %	
4.3	94275 SINAPI	ASSENTAMENTO DE GUIA (MEIO-FIO) EM TRECHO RETO, CONFECCIONADA EM CONCRETO PRÉ-FABRICADO, DIMENSÕES 100X15X13X20 CM (COMPRIMENTO X BASE INFERIOR X BASE SUPERIOR X ALTURA), PARA URBANIZAÇÃO INTERNA DE EMPREENDIMENTOS. AF_06/2016_P	M	6192,8	43,62	62,22	323.383,23	12,81 %	
4.4	94287 SINAPI	EXECUÇÃO DE SARJETA DE CONCRETO USINADO, MOLDADA IN LOCO EM TRECHO RETO, 30 CM BASE X 10 CM ALTURA. AF_08/2016	M	6192,8	33,52	40,13	248.521,07	9,85 %	
4.5	102498 SINAPI	PINTURA DE MEIO-FIO COM TINTA BRANCA A BASE DE CAL (CAIAÇÃO). AF_05/2021	M	6192,8	1,17	1,40	8.670,08	0,34 %	
5		TRECHO 04 - VILA ISAMAS					559.011,72	22,15 %	
5.1	93358 SINAPI	ESCAVAÇÃO MANUAL DE VALA COM PROFUNDIDADE MENOR OU IGUAL A 1,30 M. AF_02/2021	m³	496,84	62,10	74,34	36.912,78	1,46 %	
5.2	97083 SINAPI	COMPACTAÇÃO MECÂNICA DE SOLO PARA EXECUÇÃO DE RADIER, PISO DE CONCRETO OU LAJE SOBRE SOLO, COM COMPACTADOR DE SOLOS A PERCUSSÃO. AF_08/2021	m²	1695,15	2,46	2,94	4.986,14	0,19 %	
5.3	94275 SINAPI	ASSENTAMENTO DE GUIA (MEIO-FIO) EM TRECHO RETO, CONFECCIONADA EM CONCRETO PRÉ-FABRICADO, DIMENSÕES 100X15X13X20 CM (COMPRIMENTO X BASE INFERIOR X BASE SUPERIOR X ALTURA), PARA URBANIZAÇÃO INTERNA DE EMPREENDIMENTOS. AF_06/2016_P	M	5517,15	43,62	62,22	288.105,57	11,41 %	
5.4	94287 SINAPI	EXECUÇÃO DE SARJETA DE CONCRETO USINADO, MOLDADA IN LOCO EM TRECHO RETO, 30 CM BASE X 10 CM ALTURA. AF_08/2016	M	5517,15	33,52	40,13	221.403,22	8,77 %	
5.5	102498 SINAPI	PINTURA DE MEIO-FIO COM TINTA BRANCA A BASE DE CAL (CAIAÇÃO). AF_05/2021	M	5517,15	1,17	1,40	7.724,01	0,31 %	
6		TRECHO 05 - PORTELINHA					221.893,84	8,78 %	
6.1	93358 SINAPI	ESCAVAÇÃO MANUAL DE VALA COM PROFUNDIDADE MENOR OU IGUAL A 1,30 M. AF_02/2021	m³	198,92	62,10	74,34	14.630,03	0,58 %	
6.2	97083 SINAPI	COMPACTAÇÃO MECÂNICA DE SOLO PARA EXECUÇÃO DE RADIER, PISO DE CONCRETO OU LAJE SOBRE SOLO, COM COMPACTADOR DE SOLOS A PERCUSSÃO. AF_08/2021	m²	456,4	2,46	2,94	1.028,81	0,08 %	
6.3	94275 SINAPI	ASSENTAMENTO DE GUIA (MEIO-FIO) EM TRECHO RETO, CONFECCIONADA EM CONCRETO PRÉ-FABRICADO, DIMENSÕES 100X15X13X20 CM (COMPRIMENTO X BASE INFERIOR X BASE SUPERIOR X ALTURA), PARA URBANIZAÇÃO INTERNA DE EMPREENDIMENTOS. AF_06/2016_P	M	2188	43,62	62,22	114.267,36	4,53 %	
6.4	94287 SINAPI	EXECUÇÃO DE SARJETA DE CONCRETO USINADO, MOLDADA IN LOCO EM TRECHO RETO, 30 CM BASE X 10 CM ALTURA. AF_08/2016	M	2188	33,52	40,13	87.504,44	3,48 %	
6.5	102498 SINAPI	PINTURA DE MEIO-FIO COM TINTA BRANCA A BASE DE CAL (CAIAÇÃO). AF_05/2021	M	2188	1,17	1,40	3.063,20	0,12 %	
							Total sem BDI	2.106.487,64	
							Total do BDI	416.874,40	
							Total Geral	2.524.362,04	

000007

JOSE ROSINALDO RIBEIRO BARROS LTDA
 CNPJ: 08.866.317/0001-17 IE 12.237.148-8
 END: Av. Domingos Sertão, 3016 SALA A / Pastos Bons - MA
 PROPRIETARIO ADM: JOSÉ ROSINALDO RIBEIRO BARROS - CPF: 738.356.253-49
 RESP. TEC.: ELIEZER DE ARAÚJO GOES SANTIAGO, CREA nº 1103252607MA
 GEOLOGA: REBECA CRISTINA NASCIMENTO MATOS, CREA Nº 116005751 MA
 ENDEREÇO ELETRÔNICO: rosabarrosconstrutora@hotmail.com



CONCORRENCIA PUBLICA SRP Nº 014/2022

VALIDADE: 90 Dias
 DATA: 06/12/2022.

I - ORÇAMENTO - RESUMO

PROPONENTE: PREFEITURA MUNICIPAL DE BURITICUPU - MA.

OBRA/SERVIÇO: Registro de Preços objetivando a eventual e futura contratação de empresa especializada para prestação de serviços de drenagem superficial com meio fio e sarjetas no município de Buriticupu/MA.

LOCAL: BURITICUPU - MA.

REF.: SINAPI 08/2022.

ENCARGOS SOCIAIS SOBRE PREÇO DE MÃO-DE-OBRA: 103,03% (Horista); Mensalista 62,93 %. NÃO DESONERADA

Item	Descrição	Total	Peso (%)
1	SERVIÇOS PRELIMINARES	97.407,30	3,86 %
2	TRECHO 01- TERRA BELA	604.149,34	23,93 %
3	TRECHO 02 - FAISA	414.399,21	16,42 %
4	TRECHO 03 - SAGRIMA	627.480,63	24,86 %
5	TRECHO 04 - VILA ISAIAS	559.011,72	22,15 %
6	TRECHO 05 - PORTELINHA	221.693,84	8,78 %

Total sem BDI	2.108.467,64
Total do BDI	415.674,40
Total Geral	2.524.142,04



Serviços e Empreendimentos

03248

PROPOSTA DE PREÇOS

A

À PREFEITURA MUNICIPAL DE BURITIRANA/MA
REF.: TOMADA DE PREÇOS Nº 010/2022 – CPL

Aos cuidados da Comissão de Licitação da TOMADA DE PREÇOS Nº 010/2022 – CPL

Buritirana/Maranhão

Prezados Senhores,

Após exames dos documentos de licitação, propomos realizar os serviços constantes da nossa Proposta Técnica, pelo valor total de **R\$ 423.776,89 (Quatrocentos e vinte e três mil, setecentos e setenta e seis reais e oitenta e nove centavos)**, conforme planilhas de custos e cronogramas de pagamentos, anexos.

Informamos que os preços ofertados são firmes e irrevogáveis durante o prazo e validade desta proposta. Estão inclusos nesses preços ofertados todos os tributos, custos e despesas diretos e/ou indiretos. São de nossa inteira responsabilidade as diferenças que porventura venham a ocorrer, resultantes de omissão ou incorreção na cotação da proposta.

Prazo de Execução das Obras/Serviços 05 (cinco) meses.

Prazo de Validade das Propostas 60 (sessenta) dias.

Comprometemo-nos em manter esta proposta durante o prazo estabelecido nos termos da Licitação em epígrafe, qual seja, a contar da data fixada para abertura das respectivas propostas.

São Domingos Do Maranhão - MA, 07 de dezembro de 2022.

EMPRESA: W C SERVIÇOS E EMPREENDIMENTOS LTDA

CNPJ Nº 37.113.308/0001-53

ENDEREÇO R. MAJOR DELFINO CALVO, 70, SALA 01 CENTRO SÃO DOMINGOS DO MARANHÃO

REPRESENTADO POR WANDERSON DA COSTA SILVA, CARGO: ADMINISTRADOR,

DADOS BANCÁRIOS: BANCO DO BRASIL, AGENCIA Nº 2614-X, CONTA 33279-8;

W C SERVIÇOS E EMPREENDIMENTOS LTDA
CNPJ Nº 37.113.308/0001-53
FERNANDO VALERIO DA SILVA
CPF 008.683.533.18
RG 1722413200-11
SOCIO ADMINISTRADOR

W. C. SERVICOS E EMPREENDIMENTOS LTDA
CNPJ: 37.113.308/0001-53
R. Major Delfino Calvo, 70, Sala 01, Centro
São Domingos do Maranhão | CEP: 65.790-000
E-mail: w.c.servicoseempreendimentos@hotmail.com



003449

Serviços e Empreendimentos

Obra
RECUPERAÇÃO DE ESTRADAS VICINAIS NO MUNICÍPIO DE BURITIRANA-
MA

Bancos
SINAPI - 08/2022 - Maranhão
SICRO3 - 04/2022 - Maranhão

B.D.I.
24,23%

Encargos Sociais
Não Desonerado:
Horista: 112,90%
Mensalista: 70,87%

Planilha Orçamentária Resumida

Item	Descrição	Total	Peso (%)
1	SERVIÇOS INICIAIS	59.730,35	14,09 %
2	SERVIÇOS DE TERRAPLANAGEM	146.457,17	34,56 %
3	SERVIÇOS DE REVESTIMENTO PRIMÁRIO	126.389,21	29,82 %
4	SERVIÇOS DE DRENAGEM	83.720,16	19,78 %
5	RECUPERAÇÃO DE ÁREAS DEGRADADAS	7.500,00	1,77 %

Tipo de Licitação TOMADA DE PREÇOS N° 010/2022 - CPL
Abertura da Licitação 07/12/2022 08:00
Número do Processo PROCESSO ADMINISTRATIVO: 15.027/2022

Total sem BDI 341.832,13
Total do BDI 81.944,76
Total Geral 423.776,89

BRUNO CAMPOS DA SILVA
ENGENHEIRO CIVIL
CREA - 1918831230

Objeto: **OBRA**
RECUPERAÇÃO DE ENTADAS VICIAIS NO BARRIO DE BURETALIA - 081/01 - 08/2022 -
MA

Banco: **B.D.I.**
Número: **24.23%**
SICRIS: **0467822 -**
Barrionês

Emprego Social: **B.D.I.**
Mão de Obra: **MAO DE OBRA**
Horista: **112.90%**
Mensalista: **711.07%**

Item	Código	Banco	Descrição	Organiza. Sócios	Unid.	Quant.	Valor Unid.	Valor Unid com BDI	Total	Peso (%)
1			SERVIÇOS ANEXOS							
1.1	1090 Pqjeto		ELABORAÇÃO DE PROJETO EXECUTIVO		UNID	1	10.970,58	13.557,94	54.728,35	14,08 %
1.2	1090 Pqjeto		PLACA INDICATIVA DA OBRA		m²	4,5	469,01	570,22	13.557,94	3,20 %
1.3	1091 Pqjeto		Indicação e demarcação de equipamentos		UNID	2	3.365,90	4.157,48	2.505,88	0,61 %
1.4	301 Pqjeto		BAIXAÇÃO DE OBRAS		m²	10,5	719,25	880,52	8.314,88	1,99 %
1.5	1091 Pqjeto		ADMINISTRAÇÃO DA OBRA		MENS	5	4.171,22	5.181,80	9.391,88	2,21 %
2			SERVIÇOS DE TERCEIROS ANEXOS							
2.1	590214 SICRIS		Execução, carga e transporte de material de 1ª categoria - LIMT de 1.000 a 1.200 m - contêiner de origem em todo material -com encaminhamento e consórcio horizontal de 14 m²		m²	8000	7,017	8,73	444.457,17	34,56 %
2.2	5901708 SICRIS		Demarcação, medição, limpeza de área e colocação de material de limpeza com freixo de abertura de 0,15 m		m²	25000	0,43	0,53	75.508,00	17,82 %
2.3	5914514 SICRIS		Transporte com contêiner horizontal de 10 m² - subleito sem especificação prévia		m³	10870,28	0,84	1,84	10.577,17	2,50 %
2.4	4015598 SICRIS		Recuperação de pavimentos		m²	43000	0,08	0,09	3.670,00	0,91 %
2.5	5903079 SICRIS		Compensação de áreas a 100% do Proctor normal		m³	8900	4,01	4,98	42.026,00	10,11 %
3			SERVIÇOS DE REVESTIMENTO PRELIMINAR							
3.1	5902985 SICRIS		Limpeza mecanizada da camada vegetal		m²	10000	0,40	0,49	4.000,00	1,16 %
3.2	5902988 SICRIS		Espargu de jazida		m²	3000	2,24	2,78	8.340,00	1,67 %
3.3	4018028 SICRIS		Execução e carga de material de jazida com valor de 127,84% e compactação de 3 a 4 m³		m²	8000	3,22	4,00	34.400,00	8,12 %
3.4	5914574 SICRIS		Transporte com contêiner horizontal de 10 m² - rodovia sem revestimento prévio		m³	34520,4	0,84	1,04	36.001,21	8,47 %
3.5	5903078 SICRIS		Compensação de áreas a 100% do Proctor normal		m³	8900	4,91	4,98	42.828,00	10,11 %
4			SERVIÇOS DE DRENAÇÃO							
4.1	0811028 SICRIS		Carga de BOSTIC D = 1,00 m em P41 - sala vedada e falta e jazida de solo produtivo		m	40	624,22	778,71	82.728,16	19,78 %
4.2	0811033 SICRIS		Baixa de BOSTIC D = 1,00 m - canalização "E" - sala e falta canalização - área encostas		m	78	2.395,30	2.902,38	37.292,08	9,80 %
5			RECUPERAÇÃO DE ÁREAS RESERVAIS							
5.1	265 Pqjeto		RECUPERAÇÃO DE ÁREAS RESERVAIS		m²	10000	0,81	0,75	7.500,00	1,77 %
Total sem BDI									341.832,13	
Total do BDI									81.844,78	
Total Geral									423.776,89	

Tipos de Licitação: TOMADA DE PREÇOS Nº 01/07/2022 - CPL
Advertoria da Licitação: 071723822 08/01
Número do Processo Licitatório: PROCESSO ADMINISTRATIVO - 15.027/2022

BRUNO DA ROSA
ENGENHEIRO CIVIL
CREA - 191695173/0

Total sem BDI
Total do BDI
Total Geral

341.832,13
81.844,78
423.776,89



003451

Obra
RECUPERAÇÃO DE ESTRADAS VICINAIS NO MUNICÍPIO DE BURITIRAMA-MA

Bancos
SINAPI - 08/2022 - Maranhão
SICRO3 - 04/2022 - Maranhão

B.D.I.
21,23%

Encargos Sociais
Não Desonerado:
Horista: 112,80%
Mensalista: 70,87%

Planilha Orçamentária Analítica

1	SERVIÇOS INICIAIS							58.730,35
1.1	Código Banco	Descrição	Tipo	Unid	Quant.	Valor Unid	Total	
Composição	1849 Proprio	ELABORAÇÃO DE PROJETO EXECUTIVO	SEDI - SERVIÇOS DIVERSOS	UNO	1,0000000	10.913,56	10.913,56	
Composição Auxiliar	82138 SINAPI	COMPONENTE COM MOTOR A DIESEL, POTÊNCIA 180 CV, CABINE DUPLA 404 - CNP (BURRO) AF 1 1/2/MS	CHON - CUSTOS HORÁRIOS DE MÁQUINAS E EQUIPAMENTOS	CHP	28,0257000	79,83	2.230,09	
Composição Auxiliar	00034780 SINAPI	ENGENHEIRO CIVIL PLENO	Mão de Obra	H	27,0000000	114,39	3.088,53	
Insumo	00022928 SINAPI	DESENHISTA TÉCNICO AUXILIAR (HORISTA)	Mão de Obra	H	28,3000000	19,84	561,47	
Insumo	00034730 SINAPI	ENGENHEIRO CIVIL PLENO	Mão de Obra	H	27,0000000	114,39	3.088,53	
Insumo	00002532 SINAPI	AUXILIAR TÉCNICO / ASSISTENTE DE ENGENHARIA	Mão de Obra	H	29,2000000	22,50	657,00	
Insumo	00007592 SINAPI	TOPOGRAFIA (HORISTA)	Mão de Obra	H	29,2000000	25,48	773,21	
Insumo	00002284 SINAPI	AUXILIAR DE TOPOGRAFIA (HORISTA)	Mão de Obra	H	29,2000000	11,80	347,48	
Insumo	E3527 SICRO3	Plataforma de escala com computador e programa computacional	Equipamento	UM	8,0000000	14,83	119,43	
Insumo	00002247 SINAPI	LOCAÇÃO DE TENDALHO ELETRÔNICO, PRECISÃO ANGULAR DE 5 A 7 SEGUNDOS, INCLUIDO TRAPE	Equipamento	H	24,4100000	1,98	47,84	
			MO sem LS =>	4.180,71	LS =>	4.770,02	MO com LS =>	8.900,73
			Valor do BDI =>	2.644,36			Valor com BDI =>	13.557,94
					Quant. =>	1,0000000	Preço Total =>	13.557,94
1.2	PLACA INDICATIVA DA OBRA							
Composição	1002 Proprio	PLACA INDICATIVA DA OBRA	SEDI - SERVIÇOS DIVERSOS	m²	1,0000000	459,01	459,01	
Composição Auxiliar	82252 SINAPI	CARPITEIRO DE FORMAS COM ENCARGOS COMPLEMENTARES	SEDI - SERVIÇOS DIVERSOS	H	0,7000000	20,59	14,48	
Composição Auxiliar	82376 SINAPI	SERVEANTE COM ENCARGOS COMPLEMENTARES	SEDI - SERVIÇOS DIVERSOS	H	0,7000000	15,88	11,11	
Insumo	00004417 SINAPI	SARRAFO NAO APARELHADO 2,5 X 7" CM, EM MACARANDUBA, ANGELIM OU EQUIVALENTE DA REGIAO - BRUTA	Material	M	1,0000000	7,03	7,03	
Insumo	00004491 SINAPI	PONTELETE 7,5 X 7,5" CM EM PINUS, MISTA OU EQUIVALENTE DA REGIAO - BRUTA	Material	M	3,8000000	9,61	34,59	
Insumo	00004813 SINAPI	PLACA DE OBRA (PARA CONSTRUÇÃO CIVIL) EM CHAPA GALVANIZADA 16 GADE 22", ADESIVADA, DE 2,4 X 1,2" M (SEM POSTES PARA FIXAÇÃO)	Material	m²	1,0000000	388,54	388,54	
Insumo	00002875 SINAPI	FREGO DE AÇO POLIDO COM CABECA 18 X 30 (2 3/4 X 10)	Material	KG	0,1500000	21,78	3,26	
			MO sem LS =>	10,23	LS =>	11,55	MO com LS =>	21,78
			Valor do BDI =>	111,21			Valor com BDI =>	570,22
					Quant. =>	4,5280000	Preço Total =>	2.585,90
1.3	MANTENÇÃO E DESMONTAGEM DE EQUIPAMENTO							
Composição	1051 Proprio	MANTENÇÃO E DESMONTAGEM DE EQUIPAMENTO	SEDI - SERVIÇOS DIVERSOS	UNO	1,0000000	3.348,60	3.348,60	
Insumo	E8825 SICRO3	Cavalo mecânico com rendimento com capacidade de 221 - 240 KW	Equipamento	UM	1,8000000	348,65	348,64	
Insumo	E8825 SICRO3	Cavalo mecânico com rendimento com capacidade de 221 - 240 KW	Equipamento	UM	1,0000000	348,65	348,64	
Insumo	E8825 SICRO3	Cavalo mecânico com rendimento com capacidade de 221 - 240 KW	Equipamento	UM	2,0000000	348,65	697,28	
Insumo	E8825 SICRO3	Cavalo mecânico com rendimento com capacidade de 221 - 240 KW	Equipamento	UM	1,0000000	348,65	348,64	
Insumo	E8825 SICRO3	Cavalo mecânico com rendimento com capacidade de 221 - 240 KW	Equipamento	UM	1,0000000	348,65	348,64	
Insumo	E8578 SICRO3	Caminhão basculante com capacidade de 10 m³ - 189 KW	Equipamento	UM	1,0000000	255,81	255,80	
Insumo	E8571 SICRO3	Caminhão tanque com capacidade de 10.000 - 188 KW	Equipamento	UM	1,0000000	301,88	301,86	
Insumo	E8825 SICRO3	Cavalo mecânico com rendimento com capacidade de 221 - 240 KW	Equipamento	UM	2,0000000	348,65	697,28	
			MO sem LS =>	0,00	LS =>	0,00	MO com LS =>	0,00
			Valor do BDI =>	810,88			Valor com BDI =>	4.157,48
					Quant. =>	2,0000000	Preço Total =>	8.314,98
1.4	INSTALAÇÃO DE OBRAS							
Composição	3891 Proprio	INSTALAÇÃO DE OBRAS	SEDI - SERVIÇOS DIVERSOS	m²	1,0000000	778,25	778,25	
Composição Auxiliar	82252 SINAPI	CARPITEIRO DE FORMAS COM ENCARGOS COMPLEMENTARES	SEDI - SERVIÇOS DIVERSOS	H	3,3000000	20,89	62,02	
Composição Auxiliar	82309 SINAPI	FEDREIRO COM ENCARGOS COMPLEMENTARES	SEDI - SERVIÇOS DIVERSOS	H	3,0000000	20,94	62,82	
Composição Auxiliar	82376 SINAPI	SERVEANTE COM ENCARGOS COMPLEMENTARES	SEDI - SERVIÇOS DIVERSOS	H	2,0000000	15,88	31,78	
Insumo	00005180 SINAPI	TABUA NAO APARELHADA 2,5 X 30" CM, EM MACARANDUBA, ANGELIM OU EQUIVALENTE DA REGIAO - BRUTA	Material	M	2,0000000	28,65	53,30	
Insumo	00005274 SINAPI	PLAR QUADRADO NAO APARELHADO 18 X 18" CM, EM MACARANDUBA, ANGELIM OU EQUIVALENTE DA REGIAO - BRUTA	Material	M	2,0000000	49,18	98,36	
Insumo	00003213 SINAPI	VIGA APARELHADA 6" X 12" CM, EM MACARANDUBA, ANGELIM OU EQUIVALENTE DA REGIAO - BRUTA	Material	M	1,0000000	24,97	24,97	
Insumo	00007213 SINAPI	TELHA DE FIBROCIMENTO ONDULADA E - 4 MM, DE 2,44 X 0,50 M (SEM AMARCO)	Material	m²	1,7500000	23,21	40,61	
Insumo	00005212 SINAPI	TABUA 2,5 X 30 CM EM PINUS, MISTA OU EQUIVALENTE DA REGIAO - BRUTA	Material	M	1,1280000	15,93	17,84	
Insumo	00004721 SINAPI	PEDRA BRITADA N. 1 (0,5 a 19 MM) POSTO PEDREIRA FORNECEDOR, SEM FRETE	Material	m³	0,8000000	84,87	51,89	
Insumo	00003379 SINAPI	CIMENTO PORTLAND COMPOSTO CP II-32	Material	KG	25,0000000	0,79	19,75	
Insumo	00002081 SINAPI	FREGO DE AÇO POLIDO COM CABECA 18 X 27 (2 1/2 X 10)	Material	KG	1,1800000	21,39	25,24	
Insumo	00004493 SINAPI	SARRAFO NAO APARELHADO 2,5 X 10" CM, EM MACARANDUBA, ANGELIM OU EQUIVALENTE DA REGIAO - BRUTA	Material	M	4,0000000	9,12	36,48	
Insumo	00003367 SINAPI	AREIA GROSSA - POSTO AZEITAO FORNECEDOR (RETRADO NR. JAZDA, SEM TRANSPORTE)	Material	m³	0,1300000	59,70	7,78	
Insumo	00003247 SINAPI	FREGO DE AÇO POLIDO COM CABECA 15 X 15 (1 1/4 X 10)	Material	KG	1,4000000	24,10	33,74	
Insumo	00011134 SINAPI	COMPENSADO MARFAL - CHAPA FANEL EM MADEIRA COMPENSADA PRENSADA, DE 2200 X 1800 MM, E = 18 MM	Material	m²	2,0000000	78,33	152,88	
			MO sem LS =>	83,20	LS =>	71,36	MO com LS =>	134,56



Serviços e Empreendimentos

008452

		Valor do BDI =>	TPR 27	Quant. =>	Valor com BDI =>	663,52	
					Preço Total =>	9.381,98	
1.5	Código Banco	Descrição	Tipo	Unid.	Quant.	Valor Unit.	Total
Composição	8502 SIAPE	ASSISTÊNCIA EM OBRA	SEB - SERVIÇOS GERAIS	MES	1,000000	4.171,22	4.171,22
Composição	8505 SIAPE	ENGENHEIRO CIVIL DE OBRA JUNIOR COM ENCAMARGOS	SEB - SERVIÇOS GERAIS	MES	6,000000	18.048,52	3.240,73
Auxílio		COMPLEMENTARES					
Composição	8572 SIAPE	ENCAMARGO GERAL DE OBRAS COMPLEMENTARES	SEB - SERVIÇOS GERAIS	MES	0,100000	5.124,80	922,49
Auxílio							
		MO sem LS =>	1.911,13	LS =>	2.157,07	MO com LS =>	4.068,80
		Valor do BDI =>	1.010,88			Valor com BDI =>	5.181,90
				Quant. =>	5,000000	Preço Total =>	25.909,90

		Valor do BDI =>	TPR 27	Quant. =>	Valor com BDI =>	663,52	
					Preço Total =>	9.381,98	
2	Código Banco	Descrição	Tipo	Unid.	Quant.	Valor Unit.	Total
Composição	550214 SICRO3	Escavadeira, cunha e transporte de material de 1ª categoria - DDT de 1.800 a 1.200 cv - capacidade de carga em full bucket - com excavadora e cunha instalada de 14 m³		m²	1,000000	7,07	7,07
A	Código Banco	Equipamentos	Quantidade	Utilização	Custo Operacional		Custo Horário
Insumo	E9567 SICRO3	Cassete basculante com capacidade de 14 m³ - 100 kW	5,000000	Operativa 0,58 Improdutiva 0,04	Operativa 261,9270 Improdutiva 75,1736		1.272,2844
Insumo	E9575 SICRO3	Escavadeira hidráulica sobre esteiras com capacidade de 1,20m³ - 110 kW	1,000000	1,00 0,00	235,8003 130,2401		295,8903
						Custo Horário de Equipamentos =>	1.568,1747
B	Código Banco	Mão de Obra	Quantidade		Salário Hora	Custo Horário	
Insumo	F9024 SICRO3	Servente	1,870600		18,0798	18,0798	18,0798
						Custo Horário da Mão de Obra =>	18,0798
						Adc.M.O. - Ferramentas (0,0%) =>	0,0000
						Custo Horário de Execução =>	1.586,2545
						Fator de Influência da Chama - FIC =>	0,0286
						Custo do FIC =>	0,1835
						Produção de Equipe =>	230,1900
						Custo Unitário de Execução =>	6,8911
		MO sem LS =>	0,04	LS =>	0,04	MO com LS =>	0,08
		Valor do BDI =>	1,71			Valor com BDI =>	8,78
				Quant. =>	8,88000000	Preço Total =>	75.908,00

		Valor do BDI =>	TPR 27	Quant. =>	Valor com BDI =>	663,52	
					Preço Total =>	9.381,98	
2.2	Código Banco	Descrição	Tipo	Unid.	Quant.	Valor Unit.	Total
Composição	380700 SICRO3	Escavadeira, desmontadora, tipo de obra - capacidade de carga com motor de 200 cv a 15 m		m²	1,000000	0,43	0,43
A	Código Banco	Equipamentos	Quantidade	Utilização	Custo Operacional		Custo Horário
Insumo	E9541 SICRO3	Trocar sobre esteiras com motor - 220 kW	1,000000	1,00 0,00	Operativa 624,2655 Improdutiva 228,4232		624,2655
						Custo Horário de Equipamentos =>	624,2655
B	Código Banco	Mão de Obra	Quantidade		Salário Hora	Custo Horário	
Insumo	F9024 SICRO3	Servente	2,000000		18,0798	36,1596	36,1596
						Custo Horário da Mão de Obra =>	36,1596
						Adc.M.O. - Ferramentas (0,0%) =>	0,0000
						Custo Horário de Execução =>	660,4251
						Fator de Influência da Chama - FIC =>	0,0044
						Custo do FIC =>	0,0019
						Produção de Equipe =>	1.632,9100
						Custo Unitário de Execução =>	0,4308
		MO sem LS =>	0,01	LS =>	0,01	MO com LS =>	0,02
		Valor do BDI =>	0,10			Valor com BDI =>	0,53
				Quant. =>	6,00000000	Preço Total =>	13.078,00

		Valor do BDI =>	TPR 27	Quant. =>	Valor com BDI =>	663,52	
					Preço Total =>	9.381,98	
2.3	Código Banco	Descrição	Tipo	Unid.	Quant.	Valor Unit.	Total
Composição	5914374 SICRO3	Transporte com capacidade instalada de 10 m³ - rodovia em pavimento asfáltico		km	1,000000	0,84	0,84
A	Código Banco	Equipamentos	Quantidade	Utilização	Custo Operacional		Custo Horário
Insumo	E9579 SICRO3	Cassete basculante com capacidade de 10 m³ - 100 kW	1,000000	1,00 0,00	Operativa 255,8070 Improdutiva 70,1048		255,8070
						Custo Horário de Equipamentos =>	255,8070
						Custo Horário de Execução =>	255,8070
						Fator de Influência da Chama - FIC =>	0,0286
						Custo do FIC =>	0,9219
						Produção de Equipe =>	311,2500
						Custo Unitário de Execução =>	0,8219
		MO sem LS =>	0,00	LS =>	0,00	MO com LS =>	0,00
		Valor do BDI =>	0,20			Valor com BDI =>	1,04
				Quant. =>	6,00000000	Preço Total =>	10.577,47

		Valor do BDI =>	TPR 27	Quant. =>	Valor com BDI =>	663,52	
					Preço Total =>	9.381,98	
2.4	Código Banco	Descrição	Tipo	Unid.	Quant.	Valor Unit.	Total
Composição	490200 SICRO3	Montagem de plataformas		m²	1,000000	0,08	0,08
A	Código Banco	Equipamentos	Quantidade	Utilização	Custo Operacional		Custo Horário
Insumo	E9524 SICRO3	Motocicleta - 80 kW	1,000000	1,00 0,00	Operativa 206,5777 Improdutiva 79,5808		206,5777
						Custo Horário de Equipamentos =>	206,5777
B	Código Banco	Mão de Obra	Quantidade		Salário Hora	Custo Horário	
Insumo	F9024 SICRO3	Servente	1,000000		18,0798	18,0798	18,0798
						Custo Horário da Mão de Obra =>	18,0798



03454

Item	ES540 SICR03	Tubo sobre esteiras com flange - 12" 60W	2,000000	0,85	0,14	Z22-5458	78,2025	404,1151	
Custo Horário de Equipamentos => 745,8451									
B	Código Banco	Mão de Obra	Quantidade						Custo Horário
Item	PS524 SICR03	Servente	1,000000						18,0798
Custo Horário da Mão de Obra => 18,0798									
Adc.M.O. - Ferramentas (0,0%) => 0,0000									
Custo Horário de Execução => 763,7249									
Fator de Influência da Chuva - FIC => 0,0286									
Custo do FC => 0,0834									
Produção de Equipe => 243,8200									
Custo Unitário de Execução => 3,1323									
MO sem LS => 0,03 LS => 0,04 MO com LS => 0,07									
Valor do BDI => 0,78 Valor com BDI => 4,00									
Quant. => 8.888,888889 Preço Total => 34.400,00									

3.4	Código Banco	Descrição	Tipo	Unid	Quant.	Valor Unit	Total	
Composição	SP14374 SICR03	Transporte com permissão licenciada de 10m ³ - realizado em investimento próprio		Sm	1,000000	0,84	0,84	
A	Código Banco	Equipamentos	Quantidade	Utilização		Custo Operacional		Custo Horário
Item	ES576 SICR03	Casseteleto transportador com capacidade de 10m ³ - 100 kW	1,000000	Operativa	Improdutiva	Operativa	Improdutiva	
				1,00	0,00	255,8070	70,1048	255,8070
Custo Horário de Equipamentos => 255,8070								
Custo Horário de Execução => 255,8070								
Fator de Influência da Chuva - FIC => 0,0286								
Custo do FC => 0,0219								
Produção de Equipe => 311,2500								
Custo Unitário de Execução => 0,8219								
MO sem LS => 0,00 LS => 0,00 MO com LS => 0,00								
Valor do BDI => 0,20 Valor com BDI => 1,04								
Quant. => 8888888889 Preço Total => 35.801,21								

3.5	Código Banco	Descrição	Tipo	Unid	Quant.	Valor Unit	Total		
Composição	SP18899 SICR03	Composição de itens a 100% de Fornecedor		m ²	1,000000	4,01	4,01		
A	Código Banco	Equipamentos	Quantidade	Utilização		Custo Operacional		Custo Horário	
Item	ES571 SICR03	Cerchifo tempo com capacidade de 10.000 - 100 kW	1,000000	Operativa	Improdutiva	Operativa	Improdutiva		
				0,90	0,10	301,9800	98,4333	278,3373	
Item	ES518 SICR03	Grade de 24 dentes metálica de D=90 cm (24")	1,000000	0,52	0,48	4,2504	2,9688	3,6577	
Item	ES524 SICR03	Motoredutor - 32 kW	1,000000	0,29	0,71	208,5777	79,5806	118,4006	
Item	ES585 SICR03	Selo compressor p/ de corrente elétrica autogerado por gases de 71,81 - 60 kW	1,000000	1,00	0,00	162,3167	62,3447	162,3167	
Item	ES577 SICR03	Tubo agrícola sobre pneus - 77 kW	1,000000	0,52	0,48	117,8536	34,4721	77,8305	
Custo Horário de Equipamentos => 638,5620									
B	Código Banco	Mão de Obra	Quantidade						Custo Horário
Item	PS524 SICR03	Servente	1,000000						18,0798
Custo Horário da Mão de Obra => 18,0798									
Adc.M.O. - Ferramentas (0,0%) => 0,0000									
Custo Horário de Execução => 658,6418									
Fator de Influência da Chuva - FIC => 0,0286									
Custo do FC => 0,1040									
Produção de Equipe => 168,2000									
Custo Unitário de Execução => 3,9039									
MO sem LS => 0,05 LS => 0,06 MO com LS => 0,11									
Valor do BDI => 0,97 Valor com BDI => 4,96									
Quant. => 8.888,888889 Preço Total => 42.828,00									

4	Composição de itens a 100%							83,728,10	
4.1	Código Banco	Descrição	Tipo	Unid	Quant.	Valor Unit	Total		
Composição	BR14338 SICR03	Copo de MHC D= 1,00m PA1 - sem esteira e flange para de vlv. produzida		m	1,000000	625,22	625,22		
A	Código Banco	Equipamentos	Quantidade	Utilização		Custo Operacional		Custo Horário	
Item	ES182 SICR03	Casseteleto catraca com guilhotina com capacidade de 201m ³ - 130 kW	1,000000	Operativa	Improdutiva	Operativa	Improdutiva		
				1,00	0,00	276,8982	95,3403	276,6682	
Custo Horário de Equipamentos => 276,6682									
B	Código Banco	Mão de Obra	Quantidade						Custo Horário
Item	PS524 SICR03	Servente	3,000000						18,0798
Custo Horário da Mão de Obra => 54,2394									
Adc.M.O. - Ferramentas (0,0%) => 0,0000									
Custo Horário de Execução => 330,9078									
Fator de Influência da Chuva - FIC => 0,0000									
Custo do FC => 0,0000									
Produção de Equipe => 3,1125									
Custo Unitário de Execução => 108,3157									

C	Banco Código	Material	Quantidade	Unidade	Preço Unitário			Custo Horário
Item	SICR03 10215	Tubo de aço sem flange FRC - D= 1,00m	1,000000	m	376,9665			376,9665
Custo Total do Material => 376,9665								

D	Banco Código	Atividades Auxiliares	Quantidade	Unidade	Preço Unitário			Custo Horário
Atividade Auxiliar	SICR03 110803	Aumento de servente escada 1,6 - ao final em lote e transporte local - meio estaca	2,500000	m ²	286,7430			2,1075



003455

Atividade Auxiliar	SICRO3 750294	Concreto ciclópico 1:1 - 20MPa - instalação em betoneira e lançamento manual - área externa, loja e parte de urbanização	0,462000	m³		221,6700	89,5133	
Atividade Auxiliar	SICRO3 310202	Fibras de vidro de fibra para dispositivos de drenagem - instalação de 3 vezes - instalação, instalação e entrega	0,820000	m²		62,8800	50,3120	
Custo Total das Atividades =>							141,8328	
F	Item	Item	Quantidade	Unidade	Distância Média de Transporte (DMT)		Custo Horário	
					LM	RP	P	
Momento de Transporte	SICRO3 M2175	Tubo de concreto armado P61 - D = 1,68 m - Curvado com curva com galgão com capacidade de 20 t m - 126 t/m	0,789700	km	5914584 0,000 R\$ 2,42	5914589 0,000 R\$ 1,93	5914614 0,000 R\$ 1,57	0,0000
Custo total dos Momentos de Transportes =>							0,0000	
			MO sem LS =>	32,11	LS =>	36,26	MO com LS =>	68,37
			Valor do BDI =>	151,40			Valor com BDI =>	776,71
					Quant. =>	46,000000	Preço Total =>	37,262,08

4.2	Código Banco	Descrição	Tipo	Unid	Quant.	Valor Unid	Total
Composição	88888 SICRO3	Banco de SBC D= 1,68m - curvado 120° - área de estacionamento - 20m x 20m		m	1,000000	2.338,30	2.338,30
Custo Horário de Execução =>							0,0000
Fator de Influência da Chuva - FC =>							0,0000
Custo do FC =>							0,0000
Produção de Equipe =>							1,0000
Custo Unitário de Execução =>							0,0000

D	Banco Código	Atividades Auxiliares	Quantidade	Unidade		Preço Unitário	Custo Horário	
Atividade Auxiliar	SICRO3 150782	Concreto 1:1 - 20MPa - instalação em betoneira e lançamento manual - área e área conexões	3,567000	m³		378,5200	1.360,1808	
Atividade Auxiliar	SICRO3 310202	Fibras de vidro de fibra para dispositivos de drenagem - instalação de 3 vezes - instalação, instalação e entrega	15,460000	m²		62,8800	968,1152	
Custo Total das Atividades =>							2.338,2960	
			MO sem LS =>	370,99	LS =>	418,84	MO com LS =>	789,83
			Valor do BDI =>	586,08			Valor com BDI =>	2.902,36
					Quant. =>	16,000000	Preço Total =>	48.438,08

5	MANUTENÇÃO DE ÁREAS DE ESTACIONAMENTO						7.590,00	
5.1	Código Banco	Descrição	Tipo	Unid	Quant.	Valor Unid	Total	
Composição	285 Projeto	RECAPTAÇÃO DE ÁREAS DE ESTACIONAMENTO	SEB - SERVIÇOS DEBENSOS	m²	1,000000	0,61	0,61	
Composição Auxiliar	88316 SMAP	SERVIDE COM ENCARREGOS COMPLEMENTARES	SEB - SERVIÇOS DEBENSOS	H	0,0012000	15,86	0,01	
Composição Auxiliar	565 SMAP	TRATOR DE ESTERNE, POTÊNCIA 347 HP, PESO OPERACIONAL 38,5 T, COM LÂMINA 3,70x10 - CHP CLONAL, NF. 304274	CHOR - CUSTOS HORÁRIOS DE MÁQUINAS E EQUIPAMENTOS	CHP	0,0210000	601,33	0,60	
			MO sem LS =>	0,01	LS =>	0,01	MO com LS =>	0,02
			Valor do BDI =>	0,14			Valor com BDI =>	0,75
					Quant. =>	0,02100000	Preço Total =>	7.590,00

Tipo de Licitação TOMADA DE PREÇOS Nº 010/2022 - CPL
Abertura de Licitação 07/12/2022 08:00
Número do Processo Licitatório PROCESSO ADMINISTRATIVO: 15.027/2022

Total sem BDI 341.832,13
Total do BDI 81.944,76
Total Geral 423.776,89

BRUNO CAMPOS DA SILVA
ENGENHEIRO CIVIL
CREA - 1910831250

Composições Analíticas com Preço Unitário
RECUPERAÇÃO DE ESTRADAS VICIADAS NO MUNICÍPIO DE BURITIRAMA-MA

Banco: SNAFI - 08/2002 - Maranhão
SIC-03 - 04/2002 - Maranhão

B.D.I. 24,23%

Encargos Sociais Não Descontado: 112,80%
Horriz: 70,87%
Mensalidade: 70,87%

Composições Analíticas com Preço Unitário

11	Código Banca	Descrição	Composições Práticas		Unid	Quant.	Valor Unit	Total
			Tipos	Quant.				
Composição Analítica	0000700	ELABORAÇÃO DE PROJETO EXECUTIVO DE MANUTENÇÃO DE PAVIMENTO A DESEB. PORTAÇÃO POR CV COMBETIDA DEGR. CUSTOS MATERIAIS DE OBRAS E EQUIPAMENTOS	SEB - SERVIÇOS DIVERSOS	UNID	1,000000	80.913,56	10.913,56	
Material	0000000	454 - CIMENTO PORTLAND FORTISSIMO	SEB - SERVIÇOS DIVERSOS	CPB	26,925000	79,93	2.220,08	
Material	0000000	PROJETO DE CORTA PAREDE	SEB - SERVIÇOS DIVERSOS	M	27,000000	114,30	3.084,53	
Material	0000000	DESENVOLVIMENTO DE PROJETO DE CORTA PAREDE	SEB - SERVIÇOS DIVERSOS	M	28,300000	10,84	561,47	
Material	0000000	DESENVOLVIMENTO DE PROJETO DE CORTA PAREDE	SEB - SERVIÇOS DIVERSOS	M	27,000000	114,30	3.084,53	
Material	0000000	DESENVOLVIMENTO DE PROJETO DE CORTA PAREDE	SEB - SERVIÇOS DIVERSOS	M	29,300000	22,50	657,00	
Material	0000000	DESENVOLVIMENTO DE PROJETO DE CORTA PAREDE	SEB - SERVIÇOS DIVERSOS	M	29,200000	28,46	773,21	
Material	0000000	DESENVOLVIMENTO DE PROJETO DE CORTA PAREDE	SEB - SERVIÇOS DIVERSOS	M	29,200000	11,90	347,46	
Material	0000000	DESENVOLVIMENTO DE PROJETO DE CORTA PAREDE	SEB - SERVIÇOS DIVERSOS	M	0,000000	14,83	119,43	
Material	0000000	DESENVOLVIMENTO DE PROJETO DE CORTA PAREDE	SEB - SERVIÇOS DIVERSOS	M	24,410000	1,89	47,34	
Material	0000000	DESENVOLVIMENTO DE PROJETO DE CORTA PAREDE	SEB - SERVIÇOS DIVERSOS	M	24,410000	1,89	47,34	

Valor do BDI = 2.844,36

Valor com BDI = 13.597,94

12	Código Banca	Descrição	Composições Práticas		Unid	Quant.	Valor Unit	Total
			Tipos	Quant.				
Composição Analítica	0000700	PAVIMENTO DE CORTA PAREDE	SEB - SERVIÇOS DIVERSOS	UNID	1,000000	49,07	49,07	
Material	0000000	DESENVOLVIMENTO DE PROJETO DE CORTA PAREDE	SEB - SERVIÇOS DIVERSOS	M	0,700000	20,69	14,48	
Material	0000000	DESENVOLVIMENTO DE PROJETO DE CORTA PAREDE	SEB - SERVIÇOS DIVERSOS	M	0,700000	15,98	11,11	
Material	0000000	DESENVOLVIMENTO DE PROJETO DE CORTA PAREDE	SEB - SERVIÇOS DIVERSOS	M	1,000000	7,03	7,03	
Material	0000000	DESENVOLVIMENTO DE PROJETO DE CORTA PAREDE	SEB - SERVIÇOS DIVERSOS	M	3,600000	0,61	34,59	
Material	0000000	DESENVOLVIMENTO DE PROJETO DE CORTA PAREDE	SEB - SERVIÇOS DIVERSOS	M	1,000000	208,54	208,54	
Material	0000000	DESENVOLVIMENTO DE PROJETO DE CORTA PAREDE	SEB - SERVIÇOS DIVERSOS	M	0,200000	21,76	3,28	
Material	0000000	DESENVOLVIMENTO DE PROJETO DE CORTA PAREDE	SEB - SERVIÇOS DIVERSOS	M	0,200000	11,56	21,78	

Valor do BDI = 114,21

Valor com BDI = 579,22

13	Código Banca	Descrição	Composições Práticas		Unid	Quant.	Valor Unit	Total
			Tipos	Quant.				
Composição Analítica	0000700	RECONSTRUÇÃO DE PAVIMENTO DE CORTA PAREDE	SEB - SERVIÇOS DIVERSOS	UNID	1,000000	3.349,80	3.349,80	
Material	0000000	DESENVOLVIMENTO DE PROJETO DE CORTA PAREDE	SEB - SERVIÇOS DIVERSOS	M	1,000000	348,65	348,64	
Material	0000000	DESENVOLVIMENTO DE PROJETO DE CORTA PAREDE	SEB - SERVIÇOS DIVERSOS	M	1,000000	348,65	348,64	
Material	0000000	DESENVOLVIMENTO DE PROJETO DE CORTA PAREDE	SEB - SERVIÇOS DIVERSOS	M	2,000000	348,65	697,29	
Material	0000000	DESENVOLVIMENTO DE PROJETO DE CORTA PAREDE	SEB - SERVIÇOS DIVERSOS	M	1,000000	348,65	348,64	
Material	0000000	DESENVOLVIMENTO DE PROJETO DE CORTA PAREDE	SEB - SERVIÇOS DIVERSOS	M	1,000000	245,81	245,80	
Material	0000000	DESENVOLVIMENTO DE PROJETO DE CORTA PAREDE	SEB - SERVIÇOS DIVERSOS	M	1,000000	301,05	301,86	
Material	0000000	DESENVOLVIMENTO DE PROJETO DE CORTA PAREDE	SEB - SERVIÇOS DIVERSOS	M	2,000000	348,65	697,29	
Material	0000000	DESENVOLVIMENTO DE PROJETO DE CORTA PAREDE	SEB - SERVIÇOS DIVERSOS	M	0,00	840,00	0,00	

Valor do BDI = 878,68

Valor com BDI = 4.127,48

14	Código Banca	Descrição	Composições Práticas		Unid	Quant.	Valor Unit	Total
			Tipos	Quant.				
Composição Analítica	0000700	RECONSTRUÇÃO DE PAVIMENTO DE CORTA PAREDE	SEB - SERVIÇOS DIVERSOS	UNID	1,000000	778,25	778,25	
Material	0000000	DESENVOLVIMENTO DE PROJETO DE CORTA PAREDE	SEB - SERVIÇOS DIVERSOS	M	3,000000	20,89	62,07	
Material	0000000	DESENVOLVIMENTO DE PROJETO DE CORTA PAREDE	SEB - SERVIÇOS DIVERSOS	M	3,000000	20,94	62,82	
Material	0000000	DESENVOLVIMENTO DE PROJETO DE CORTA PAREDE	SEB - SERVIÇOS DIVERSOS	M	2,000000	15,88	31,76	
Material	0000000	DESENVOLVIMENTO DE PROJETO DE CORTA PAREDE	SEB - SERVIÇOS DIVERSOS	M	2,000000	28,65	57,30	
Material	0000000	DESENVOLVIMENTO DE PROJETO DE CORTA PAREDE	SEB - SERVIÇOS DIVERSOS	M	2,000000	49,16	98,35	
Material	0000000	DESENVOLVIMENTO DE PROJETO DE CORTA PAREDE	SEB - SERVIÇOS DIVERSOS	M	1,000000	24,97	24,97	
Material	0000000	DESENVOLVIMENTO DE PROJETO DE CORTA PAREDE	SEB - SERVIÇOS DIVERSOS	M	1,750000	28,21	49,37	
Material	0000000	DESENVOLVIMENTO DE PROJETO DE CORTA PAREDE	SEB - SERVIÇOS DIVERSOS	M	1,750000	15,83	27,84	
Material	0000000	DESENVOLVIMENTO DE PROJETO DE CORTA PAREDE	SEB - SERVIÇOS DIVERSOS	M	0,800000	64,87	51,89	
Material	0000000	DESENVOLVIMENTO DE PROJETO DE CORTA PAREDE	SEB - SERVIÇOS DIVERSOS	M	25,000000	0,79	19,75	
Material	0000000	DESENVOLVIMENTO DE PROJETO DE CORTA PAREDE	SEB - SERVIÇOS DIVERSOS	M	1,900000	21,39	24,24	
Material	0000000	DESENVOLVIMENTO DE PROJETO DE CORTA PAREDE	SEB - SERVIÇOS DIVERSOS	M	4,000000	9,12	36,48	
Material	0000000	DESENVOLVIMENTO DE PROJETO DE CORTA PAREDE	SEB - SERVIÇOS DIVERSOS	M	0,150000	50,70	7,76	
Material	0000000	DESENVOLVIMENTO DE PROJETO DE CORTA PAREDE	SEB - SERVIÇOS DIVERSOS	M	1,400000	24,10	33,74	
Material	0000000	DESENVOLVIMENTO DE PROJETO DE CORTA PAREDE	SEB - SERVIÇOS DIVERSOS	M	2,000000	78,33	152,66	
Material	0000000	DESENVOLVIMENTO DE PROJETO DE CORTA PAREDE	SEB - SERVIÇOS DIVERSOS	M	71,36	134,56	134,56	

Valor do BDI = 174,37

Valor com BDI = 893,52



003457

Composição	9352 SINAPE	ADMINISTRAÇÃO DA OBRA	SEDI - SERVIÇOS DIVERSOS	MES	1,000000	4.171,22	4.171,22			
Composição	9355 SINAPI	ENGENHEIRO CIVIL DE OBRAS JUNIOR COM ENCARGOS COMPLEMENTARES	SEDI - SERVIÇOS DIVERSOS	MES	0,100000	18.048,52	3.248,73			
Composição	9357 SINAPI	ENFERMEIRO GERAL DE OBRAS COM ENCARGOS COMPLEMENTARES	SEDI - SERVIÇOS DIVERSOS	MES	0,100000	5.124,80	922,49			
Avaliação										
					MO sem LS =>	1.891,33	LS =>	2.157,87	MO com LS =>	4.088,80
					Valor do BDI =>	1.610,88			Valor com BDI =>	5.181,90

2.1	Código Banco	Descrição	Tipo	Unid	Quant.	Valor Unit	Total		
Composição	558214 SICR03	Escavadeira, carga e transporte de material de 1ª categoria - DMF de 1.600 a 1.200kg - com motor de serviço em funcionamento - com capacidade e capacidade nominal de 14 m³		m³	1,000000	7,07	7,07		
A	Código Banco	Equipamentos	Quantidade	Utilização		Custo Operacional		Custo Horário	
				Operativa	Improdutiva	Operativa	Improdutiva		
Insumo	ES97 SICR03	Carrocinho articulado com capacidade de 14 m³ - 200 kW	5,000000	0,00	0,04	261,9270	75,1736	1.272,2844	
Insumo	ES95 SICR03	Escavadeira articulada sobre esteiras com capacidade de 7,50 m³ - 110 kW	1,980000	1,00	0,00	295,8000	130,2401	205,8903	
						Custo Horário de Equipamentos =>		1.568,1747	
B	Código Banco	Mão de Obra	Quantidade			Salário Hora		Custo Horário	
Insumo	FR24 SICR03	Servente	1,980000			18,0798		18,0798	
						Custo Horário da Mão de Obra =>		18,0798	
						Adc.M.O. - Ferramentas (0,0%) =>		0,0000	
						Custo Horário de Execução =>		1.586,2545	
						Fator de Influência da Chuva - FIC =>		0,0266	
						Custo do FIC =>		0,1835	
						Produção de Equipe =>		230,1900	
						Custo Unitário de Execução =>		6,8911	
				MO sem LS =>	0,04	LS =>	0,04	MO com LS =>	0,08
				Valor do BDI =>	1,71			Valor com BDI =>	8,78

2.2	Código Banco	Descrição	Tipo	Unid	Quant.	Valor Unit	Total		
Composição	5501736 SICR03	Desmontagem, deslocamento, limpeza de área e entulhagem do material de limpeza com áreas de diâmetro até 2,25 m		m²	1,000000	0,43	0,43		
A	Código Banco	Equipamentos	Quantidade	Utilização		Custo Operacional		Custo Horário	
				Operativa	Improdutiva	Operativa	Improdutiva		
Insumo	ES41 SICR03	Trocar sobre esteiras com lâmina - 250 kW	1,000000	1,00	0,00	628,2655	228,4232	624,2655	
						Custo Horário de Equipamentos =>		624,2655	
B	Código Banco	Mão de Obra	Quantidade			Salário Hora		Custo Horário	
Insumo	FR24 SICR03	Servente	2,980000			18,0798		30,1586	
						Custo Horário de Mão de Obra =>		30,1586	
						Adc.M.O. - Ferramentas (0,0%) =>		0,0000	
						Custo Horário de Execução =>		660,4251	
						Fator de Influência da Chuva - FIC =>		0,0044	
						Custo do FIC =>		0,0019	
						Produção de Equipe =>		1.532,9100	
						Custo Unitário de Execução =>		0,4308	
				MO sem LS =>	0,01	LS =>	0,01	MO com LS =>	0,02
				Valor do BDI =>	0,10			Valor com BDI =>	0,53

2.3	Código Banco	Descrição	Tipo	Unid	Quant.	Valor Unit	Total		
Composição	5914394 SICR03	Transporte com capacidade nominal de 10 m³ - utiliza em quantidade padrão		ton	1,000000	0,84	0,84		
A	Código Banco	Equipamentos	Quantidade	Utilização		Custo Operacional		Custo Horário	
				Operativa	Improdutiva	Operativa	Improdutiva		
Insumo	ES79 SICR03	Carrocinho articulado com capacidade de 10 m³ - 100 kW	1,000000	1,00	0,00	255,8070	70,1048	255,8070	
						Custo Horário de Equipamentos =>		255,8070	
						Custo Horário de Execução =>		255,8070	
						Fator de Influência da Chuva - FIC =>		0,0266	
						Custo do FIC =>		0,0219	
						Produção de Equipe =>		311,2500	
						Custo Unitário de Execução =>		0,8219	
				MO sem LS =>	0,00	LS =>	0,00	MO com LS =>	0,00
				Valor do BDI =>	0,20			Valor com BDI =>	1,04

2.4	Código Banco	Descrição	Tipo	Unid	Quant.	Valor Unit	Total		
Composição	692508 SICR03	Reconstrução de plataforma		m²	1,000000	0,08	0,08		
A	Código Banco	Equipamentos	Quantidade	Utilização		Custo Operacional		Custo Horário	
				Operativa	Improdutiva	Operativa	Improdutiva		
Insumo	ES24 SICR03	Motosserra - 50 kW	1,000000	1,00	0,00	206,5777	79,5806	206,5777	
						Custo Horário de Equipamentos =>		206,5777	
B	Código Banco	Mão de Obra	Quantidade			Salário Hora		Custo Horário	
Insumo	FR24 SICR03	Servente	1,000000			18,0798		18,0798	
						Custo Horário de Mão de Obra =>		18,0798	
						Adc.M.O. - Ferramentas (0,0%) =>		0,0000	
						Custo Horário de Execução =>		224,6575	
						Fator de Influência da Chuva - FIC =>		0,0266	
						Custo do FIC =>		0,0020	
						Produção de Equipe =>		3.053,9300	
						Custo Unitário de Execução =>		0,0736	
				MO sem LS =>	0,00	LS =>	0,01	MO com LS =>	0,01
				Valor do BDI =>	0,01			Valor com BDI =>	0,09



2.5	Código Branco	Descrição	Quantidade	Valor Unit	Total
Composição	5503970 SICR03	Composição de alvenaria a 80% de Proctor normal	1,0000000	4,01	4,01
A	Código Branco	Equipamentos			Custo Horário
Insumo	ER571 SICR03	Carretões tanque com capacidade de 10.000l - 108 MW	1,0000000	301,8900	278,3373
Insumo	ER519 SICR03	Carro de 28 pneus offroad de D=69 com (2W)	0,80	4,2034	3,6677
Insumo	ER524 SICR03	Miscelâneas - 85 MW	0,52	206,5777	116,4088
Insumo	ER585 SICR03	Mão complementar por dia com 40 minutos substituído por 11,61 - 82 MW	0,29	162,3169	162,3167
Insumo	ER587 SICR03	Taxa aplicação alvenaria - 77 MW	1,0000000	34,4721	77,5305
B	Código Branco	Mão de Obra			Custo Horário de Equipamentos =>
Insumo	PR524 SICR03	Servente	1,0000000	18,0798	18,0798
					Custo Horário de Mão de Obra =>
					Adc.M.O. - Ferramentas (0,0%) =>
					Custo Horário de Execução =>
					Fator de Influência da Chama - FIC =>
					Custo do FIC =>
					Produção de Equipe =>
					Custo Unitário de Execução =>
					MO sem LS =>
					0,05
					0,08 MO com LS =>
					0,11
					Valor com BDI =>
					4,98

3.1	Código Branco	Descrição	Quantidade	Valor Unit	Total
Composição	5503970 SICR03	Unidade executada de acordo regional	1,0000000	0,40	0,40
A	Código Branco	Equipamentos			Custo Operacional
Insumo	ER540 SICR03	Taxa alvenaria com Servente - 127 MW	1,0000000	222,5456	222,5456
B	Código Branco	Mão de Obra			Custo Horário
Insumo	PR524 SICR03	Servente	1,0000000	18,0798	18,0798
					Custo Horário de Mão de Obra =>
					Adc.M.O. - Ferramentas (0,0%) =>
					Custo Horário de Execução =>
					Fator de Influência da Chama - FIC =>
					Custo do FIC =>
					Produção de Equipe =>
					Custo Unitário de Execução =>
					MO sem LS =>
					0,01
					0,02 MO com LS =>
					0,03
					Valor com BDI =>
					0,40

3.2	Código Branco	Descrição	Quantidade	Valor Unit	Total
Composição	5503970 SICR03	Execução de obra	1,0000000	2,24	2,24
A	Código Branco	Equipamentos			Custo Operacional
Insumo	ER540 SICR03	Taxa alvenaria com Servente - 127 MW	1,0000000	76,3025	222,5456
B	Código Branco	Mão de Obra			Custo Horário
Insumo	PR524 SICR03	Servente	1,0000000	18,0798	18,0798
					Custo Horário de Mão de Obra =>
					Adc.M.O. - Ferramentas (0,0%) =>
					Custo Horário de Execução =>
					Fator de Influência da Chama - FIC =>
					Custo do FIC =>
					Produção de Equipe =>
					Custo Unitário de Execução =>
					MO sem LS =>
					0,08
					0,08 MO com LS =>
					0,16
					Valor com BDI =>
					2,78

3.3	Código Branco	Descrição	Quantidade	Valor Unit	Total
Composição	4076008 SICR03	Execução e carga de trabalho de jarda com base de 127 MW e carregadora de 3,4 m³	1,0000000	3,22	3,22
A	Código Branco	Equipamentos			Custo Operacional
Insumo	ER511 SICR03	Carregadora de pneus com capacidade de 3,40m³ - 105 MW	1,0000000	154,8585	341,5300
Insumo	ER560 SICR03	Taxa sobre estibas com Servente - 127 MW	2,5000000	76,3025	404,1151
B	Código Branco	Mão de Obra			Custo Horário
Insumo	PR524 SICR03	Servente	1,0000000	18,0798	18,0798
					Custo Horário de Mão de Obra =>
					Adc.M.O. - Ferramentas (0,0%) =>
					Custo Horário de Execução =>
					Fator de Influência da Chama - FIC =>
					Custo do FIC =>
					Produção de Equipe =>
					Custo Unitário de Execução =>
					MO sem LS =>
					0,03
					0,04 MO com LS =>
					0,07
					Valor com BDI =>
					745,9451

		Valor do BDI =>		0,78		Valor com BDI =>		4,00			
Composição	Código Banco	Descrição	Tipo	Und	Quant.	Valor Unit	Total				
4.1	090408 SICRO3	Corpo de BSTC D = 1,00 m PA1 - areia estrada e brita e pedra de mão produzidas		m	1,0000000	625,22	625,22				
A	Código Banco	Equipamentos	Quantidade	Utilização	Custo Operacional	Custo Horário					
Insu	E886 SICRO3	Caminhão carroceria com guilhotina com capacidade de 20 t m - 136 kW	1,0000000	Operativa 1,00	Improdutiva 0,00	276,8682	95,3403	276,8682			
							Custo Horário de Equipamentos =>	276,8682			
B	Código Banco	Mão de Obra	Quantidade			Salário Hora	Custo Horário				
Insu	P9824 SICRO3	Servente	3,0000000			18,0798	54,2394				
							Custo Horário de Mão de Obra =>	54,2394			
							Adc.M.O. - Ferramentas (0,0%) =>	0,0000			
							Custo Horário de Execução =>	330,9076			
							Fator de Influência da Chuva - FIC =>	0,0000			
							Custo do FIC =>	0,0000			
							Produção de Equipe =>	3,1125			
							Custo Unitário de Execução =>	108,3157			
C	Banco Código	Material	Quantidade	Unidade	Preço Unitário		Custo Horário				
Insu	SICRO3 M2175	Tubo de concreto armado PA1 - D = 1,00 m	1,0000000	m	376,9685		376,9685				
							Custo Total do Material =>	376,9685			
D	Banco Código	Atividades Auxiliares	Quantidade	Unidade	Preço Unitário		Custo Horário				
Atividade Auxiliar	SICRO3 1108070	Argamassa de cimento e areia 1:4 - concretagem em betoneira e lançamento manual - areia estrada	0,0073500	m³	280,7400		2,1075				
Atividade Auxiliar	SICRO3 1108164	Concreto ciclópico lit = 20 MPa - concretagem em betoneira e lançamento manual - areia estrada, brita e pedra de mão produzidas	0,4020000	m³	222,8700		89,5133				
Unidade Auxiliar	SICRO3 3103302	Fôrmas de alumínio de piso para dispositivos de drenagem - utilização de 3 vezes - concretagem, instalação e retirada	0,8000000	m²	62,8800		50,3120				
							Custo Total das Atividades =>	141,9328			
F	Banco Insu	Momento de Transporte	Quantidade	Unidade	Distância Média de Transporte (DMT)	Preço Unitário		Custo Horário			
Momento de Transporte	SICRO3 M2175	Tubo de concreto armado PA1 - D = 1,00 m - Caminhão carroceria com guilhotina com capacidade de 20 t m - 136 kW	0,7887000	tem	LN RP P	5914584 0,000 5914514 0,000 5914514 0,000	0,0000				
							R\$ 2,42 R\$ 1,93 R\$ 1,57				
							Custo total dos Momentos de Transportes =>	0,0000			
							MO sem LS =>	32,11	LS =>	30,26 MO com LS =>	68,37
							Valor do BDI =>	191,49	Valor com BDI =>	778,71	

Composição	Código Banco	Descrição	Tipo	Und	Quant.	Valor Unit	Total				
4.2	090408 SICRO3	Itens de BSTC D = 1,00 m - especificação 07 - areia e brita comercial - sem escorras		m	1,0000000	2.330,30	2.330,30				
							Custo Horário de Execução =>	0,0000			
							Fator de Influência da Chuva - FIC =>	0,0000			
							Custo do FIC =>	0,0000			
							Produção de Equipe =>	1,0000			
							Custo Unitário de Execução =>	0,0000			
D	Banco Código	Atividades Auxiliares	Quantidade	Unidade	Preço Unitário		Custo Horário				
Atividade Auxiliar	SICRO3 1107882	Concreto lit = 20 MPa - concretagem em betoneira e lançamento manual - areia e brita comercial	3,5870000	m³	378,5200		1.350,1808				
Atividade Auxiliar	SICRO3 3103302	Fôrmas de alumínio de piso para dispositivos de drenagem - utilização de 3 vezes - concretagem, instalação e retirada	15,8000000	m²	62,8800		998,1152				
							Custo Total das Atividades =>	2.338,2980			
							MO sem LS =>	370,00	LS =>	418,84 MO com LS =>	788,83
							Valor do BDI =>	586,08	Valor com BDI =>	2.902,38	
5.1	Código Banco	Descrição	Tipo	Und	Quant.	Valor Unit	Total				
Composição	285 Proprio	RECUPERAÇÃO DE ÁREAS DEGRADADAS	SEDI - SERVIÇOS DIVERSOS	m²	1,0000000	0,61	0,61				
Composição	66316 SINAPI	SERVENTE COM ENCARGOS COMPLEMENTARES	SEDI - SERVIÇOS DIVERSOS	H	0,0012000	15,88	0,01				
Composição Auxiliar	5855 SINAPI	TRATOR DE ESTERAS, POTÊNCIA 347 HP, PESO OPERACIONAL 38,5 T, COM LÂMPADA 8,70 MB - CHP DIURNO. AF_0992014	CHOR - CUSTOS HORÁRIOS DE MÁQUINAS E EQUIPAMENTOS	CHP	0,0010000	601,33	0,60				
							MO sem LS =>	0,01	LS =>	0,01 MO com LS =>	0,02
							Valor do BDI =>	0,14	Valor com BDI =>	0,75	

Composições Auxiliares											
Composição	Código Banco	Descrição	Tipo	Und	Quant.	Valor Unit	Total				
Composição	5915407 SICRO3	Carga, manobra e descarga de agregados ou solos em caminhão basculante de 10 m³ - carga com carregadas de 3,46 m³ e descarga livre		t	1,0000000	2,28	2,28				
A	Código Banco	Equipamentos	Quantidade	Utilização	Custo Operacional	Custo Horário					
Insu	E9579 SICRO3	Caminhão basculante com capacidade de 10 m³ - 186 kW	3,0000000	Operativa 0,88	Improdutiva 0,14	255,8070	70,1048	699,4261			
Insu	E9511 SICRO3	Carregadeira de pneus com capacidade de 3,46 m³ - 195 kW	1,0000000	1,00	0,00	341,5300	154,9565	341,5300			
							Custo Horário de Equipamentos =>	1.030,9561			
							Custo Horário de Execução =>	1.030,9561			
							Fator de Influência da Chuva - FIC =>	0,0000			
							Custo do FIC =>	0,0000			
							Produção de Equipe =>	457,1600			
							Custo Unitário de Execução =>	2,2551			
							MO sem LS =>	0,00	LS =>	0,00 MO com LS =>	0,00
							Valor do BDI =>	0,54	Valor com BDI =>	2,80	
Código Banco	Descrição	Tipo	Und	Quant.	Valor Unit	Total					





003460

Composição	Código Banco	Descrição	Quantidade	Utilização Operativa	Utilização Inoperativa	Custo Operacional Operativa	Custo Operacional Inoperativa	Custo Horário
	581497 SICR03	Carga, manobra e descarga de agregados no solo em carreador basculante de 30 m³ - carga com capacidade de 3,40 m³ (rodagem) e descarga livre				1,000000	1,51	1,51
A	Código Banco	Equipamentos	Quantidade	Utilização Operativa	Utilização Inoperativa	Custo Operacional Operativa	Custo Operacional Inoperativa	Custo Horário
Itens	8959 SICR03	Carretão basculante com capacidade de 12 m³ - 385 kW	3,000000	0,05	0,14	255,8970	70,1048	689,4261
								Custo Horário de Equipamentos => 689,4261
								Custo Horário de Execução => 689,4261
								Fator de Influência da Chuva - FIC => 0,0000
								Custo do FIC => 0,0000
								Produção de Equipe => 457,1600
								Custo Unitário de Execução => 1,5081
			MO sem LS =>	0,00	LS =>	0,00	MO com LS =>	0,00
			Valor do BDI =>	0,36			Valor com BDI =>	1,87
Composição	Código Banco	Descrição	Quantidade	Unid.	Quant.	Valor Unit.	Total	
	118884 SICR03	Concreto estrutural fck = 20 MPa - montagem em betão e lançamento manual - área coberta, tubo e pedra de moldagem fixa		m³	1,000000	222,67	222,67	
B	Código Banco	Mão de Obra	Quantidade			Salário Hora	Custo Horário	
Itens	PR04 SICR03	Servente	2,000000			18,0798	36,1596	
							Custo Horário da Mão de Obra => 36,1596	
							Adc.M.O. - Ferramentas (0,0%) => 0,0000	
							Custo Horário de Execução => 36,1596	
							Fator de Influência da Chuva - FIC => 0,0000	
							Custo do FIC => 0,0000	
							Produção de Equipe => 3,9290	
							Custo Unitário de Execução => 9,2033	
D	Banco Código	Atribuições Auxiliares	Quantidade	Unidade		Preço Unitário	Custo Horário	
Atividade Auxiliar	SICR03 1152891	Carpinteiro fck = 20 MPa - montagem em betão e lançamento manual - área coberta e tubo produzida	0,700000	m²		277,9400	194,3480	
Atividade Auxiliar	SICR03 4819016	Reboco no pedro de mão pintado	0,520000	m²		32,9500	17,3317	
							Custo Total das Atividades => 211,6797	
E	Banco Itens	Tempos Fixos	Código	Quantidade	Unidade	Preço Unitário	Custo Horário	
Tempo Fixo	SICR03 4819016	Carga, manobra e descarga de agregados no solo em carreador basculante de 30 m³ - carga com capacidade de 3,40 m³ descarga livre	591547	0,700000	t	2,2900	1,7831	
							Custo Total dos Tempos Fixos => 1,7831	
F	Banco Itens	Momento de Transporte	Quantidade	Unidade	Distância Média de Transporte (DMT)		Custo Horário	
Momento de Transporte	SICR03 4819016	Reboco no pedro de mão pintado - Concreto estrutural com capacidade de 30 m³ - 185 kW	0,700000	km	LM RP P 5914359 5914374 5914389 0,000 0,000 0,000 R\$ 1,05 R\$ 0,84 R\$ 0,68		0,0000	
							Custo total dos Momentos de Transportes => 0,0000	
			MO sem LS =>	22,66	LS =>	25,57	MO com LS =>	48,23
			Valor do BDI =>	53,85			Valor com BDI =>	276,62
Composição	Código Banco	Descrição	Quantidade	Unid.	Quant.	Valor Unit.	Total	
	4819028 SICR03	Área coberta com carga de aço tipo bandeja		m²	1,000000	10,25	10,25	
A	Código Banco	Equipamentos	Quantidade	Utilização Operativa	Utilização Inoperativa	Custo Operacional Operativa	Custo Operacional Inoperativa	Custo Horário
Itens	8954 SICR03	Carregadeira de pneus com capacidade de 1,72 m³ - 113 kW	1,000000	0,19	0,07	170,0794	78,7504	66,1076
Itens	8959 SICR03	Draga de escavação manual de aço com tubo de descarga de 150 mm - 185 kW	1,000000	1,00	0,00	130,7280	41,7304	130,7280
								Custo Horário de Equipamentos => 228,8356
B	Código Banco	Mão de Obra	Quantidade			Salário Hora	Custo Horário	
Itens	PR04 SICR03	Servente	4,000000			18,0798	72,3192	
							Custo Horário da Mão de Obra => 72,3192	
							Adc.M.O. - Ferramentas (0,0%) => 0,0000	
							Custo Horário de Execução => 299,1548	
							Fator de Influência da Chuva - FIC => 0,0286	
							Custo do FIC => 0,2655	
							Produção de Equipe => 30,0000	
							Custo Unitário de Execução => 8,9718	
C	Banco Código	Material	Quantidade	Unidade		Preço Unitário	Custo Horário	
Itens	SICR03 88027	Tubo PERD PE 100 PN 10 com flanges - D = 102 mm	0,500000	m		168,1024	0,0101	
							Custo Total do Material => 0,0101	
			MO sem LS =>	1,13	LS =>	1,28	MO com LS =>	2,41
			Valor do BDI =>	2,48			Valor com BDI =>	12,73
Composição	Código Banco	Descrição	Quantidade	Unid.	Quant.	Valor Unit.	Total	
	118889 SICR03	Agregado de concreto classe C14 - montagem em betão e lançamento manual - área coberta		m³	1,000000	288,74	288,74	
A	Código Banco	Equipamentos	Quantidade	Utilização Operativa	Utilização Inoperativa	Custo Operacional Operativa	Custo Operacional Inoperativa	Custo Horário
Itens	8959 SICR03	Betoneira com motor a gasolina com capacidade de 600 l - 12 kW	1,000000	1,00	0,00	46,4113	23,6158	46,4113
Itens	89571 SICR03	Transportador manual carretão de mão com capacidade de 80 l	4,000000	0,77	0,23	9,8335	0,4307	2,3474
Itens	8954 SICR03	Transportador manual garra com capacidade de 120 l	3,000000	0,38	0,62	1,3745	0,9345	3,3051
								Custo Horário de Equipamentos => 52,0638
B	Código Banco	Mão de Obra	Quantidade			Salário Hora	Custo Horário	
Itens	PR071 SICR03	Peão	1,000000			23,9110	23,9110	



009401

Item	Quantidade	Unidade	Preço Unitário	Custo Horário			
Item 0	9,000000		18,0786	162,7162			
Custo Horário da Mão de Obra => 188,6282							
Adc.M.O. - Ferramentas (0,0%) => 0,0000							
Custo Horário de Execução => 238,8830							
Fator de Influência da Chuva - FIC => 0,0000							
Custo do FIC => 0,0000							
Produção de Equipe => 4,1849							
Custo Unitário de Execução => 57,0371							
C	Banco Código	Material	Quantidade	Unidade	Preço Unitário	Custo Horário	
Item 0	SICRO3 M9426	Cimento Portland CP II - 32 - sacos	352,323600	kg	0,5528	203,9159	
Custo Total do Material => 203,9159							
D	Banco Código	Atividades Auxiliares	Quantidade	Unidade	Preço Unitário	Custo Horário	
Atividade Auxiliar	SICRO3 4819000	Arrebitamento com fôrça de sucção tipo tremóide	1,1816435	m²	10,2500	11,2918	
Custo Total das Atividades => 11,2918							
E	Banco Insumo	Tempo Fixo	Código	Quantidade	Unidade	Preço Unitário	Custo Horário
Tempo Fixo	SICRO3 4210000	Carga máxima e descarga de agregados no solo em cavidade horizontal de 10m² - carga com catapalmeira de 3,42 m² colocada fora	5915407	1,5524900	t	2,2800	3,7348
Tempo Fixo	SICRO3 M9404	Carga máxima e descarga de materiais diversos em cavidade horizontal de 15 t - carga e descarga normal	5914955	0,3623200	t	29,7100	10,7845
Custo Total dos Tempos Fixos => 14,4991							
F	Banco Insumo	Momento de Transporte	Quantidade	Unidade	Distância Média de Transporte (DMT)	Custo Horário	
Momento de Transporte	SICRO3 4819000	Área coberta com carga de sucção tipo tremóide - Caminhão basculante com capacidade de 10 m³ - 182 km/h	1,8524800	ton	LHM RP P R\$ 1,05 R\$ 0,84 R\$ 0,68	0,0000	
Momento de Transporte	SICRO3 M9404	Cimento Portland CP II - 32 - sacos - Caminhão carreta com capacidade de 15 t - 100 km/h	0,1653000	ton	R\$ 1,00 R\$ 0,80 R\$ 0,65	0,0000	
Custo total dos Momentos de Transportes => 0,0000							
MO sem LS => 23,75					LS => 28,82	MO com LS => 50,57	
Valor do BDI => 69,47					Valor com BDI => 359,21		

Composição	Código Banco	Descrição	Tipo	Unid	Quant.	Valor Unit	Total
	4819000 SICRO3	Bata protetora com cinto de segurança de 10 metros		m²	1,000000	44,64	44,64
A	Código Banco	Equipamentos	Quantidade	Utilização	Custo Operacional	Custo Horário	
Item 0	E9117 SICRO3	Catapalmeira de pneus para rua com capacidade de 2,50 m³ - 105 MW	1,000000	0,48	298,3180	99,2827	177,0443
Item 0	E9111 SICRO3	Osipeto de britagem com capacidade de 80 m³/h - 312 MW	1,000000	1,00	652,3629	553,0396	852,3629
Item 0	E9007 SICRO3	Grupo gerador - 408 kVA	1,000000	1,00	369,7147	19,5294	369,7147
Custo Horário de Equipamentos => 1.429,1419							

Item	Quantidade	Unidade	Preço Unitário	Custo Horário
Item 0	9,000000		14,0786	144,6384
Custo Horário da Mão de Obra => 144,6384				
Adc.M.O. - Ferramentas (0,0%) => 0,0000				
Custo Horário de Execução => 1,573,7803				
Fator de Influência da Chuva - FIC => 0,0044				
Custo do FIC => 0,1050				
Produção de Equipe => 86,4000				
Custo Unitário de Execução => 23,7015				

Item	Quantidade	Unidade	Preço Unitário	Custo Horário
Item 0	0,000000	m	2,401,3882	0,0480
Item 0	0,2868100	m	3,440,3640	0,0344
Item 0	0,000000	m	20,988,7553	1,2582
Item 0	0,0000400	m	17,738,8517	0,7066
Item 0	0,0000300	m	15,693,7745	0,4698
Item 0	0,0000400	m	17,974,3000	0,7190
Custo Total do Material => 3,2391				

Item	Quantidade	Unidade	Preço Unitário	Custo Horário		
Atividade Auxiliar	0,5700000	m²	30,6700	17,5859		
Custo Total das Atividades => 17,5859						
MO sem LS => 1,31					LS => 1,47	MO com LS => 2,78
Valor do BDI => 10,81					Valor com BDI => 55,45	

Composição	Código Banco	Descrição	Tipo	Unid	Quant.	Valor Unit	Total
Composição Auxiliar	8103 SINAP	CAMIONETE COM MOTOR A DIESEL, POTÊNCIA 180 CV, CABINE DUPLA, 4x4 - CNP DURANO, AF 110215	CMOR - CUSTOS HORÁRIOS DE MÁQUINAS E EQUIPAMENTOS	CMF	1,000000	79,63	79,63
Composição Auxiliar	8104 SINAP	NECESSÁRIA DE VEÍCULO LEME COM ENCHIDOS COMPLEMENTARES	SEFI - SERVIÇOS DIÁRIOS	H	1,000000	15,63	15,63
Composição Auxiliar	82103 SINAP	CAMIONETE COM MOTOR A DIESEL, POTÊNCIA 180 CV, CABINE DUPLA, 4x4 - DEPRECIAÇÃO AF 110215	CMOR - CUSTOS HORÁRIOS DE MÁQUINAS E EQUIPAMENTOS	H	1,000000	10,60	10,60
Composição Auxiliar	82104 SINAP	CAMIONETE COM MOTOR A DIESEL, POTÊNCIA 180 CV, CABINE DUPLA, 4x4 - JÜRDS AF 110215	CMOR - CUSTOS HORÁRIOS DE MÁQUINAS E EQUIPAMENTOS	H	1,000000	1,67	1,67
Composição Auxiliar	82105 SINAP	CAMIONETE COM MOTOR A DIESEL, POTÊNCIA 180 CV, CABINE DUPLA, 4x4 - IMPOSTOS E SERVIÇOS AF 110215	CMOR - CUSTOS HORÁRIOS DE MÁQUINAS E EQUIPAMENTOS	H	1,000000	1,32	1,32
Composição Auxiliar	82106 SINAP	CAMIONETE COM MOTOR A DIESEL, POTÊNCIA 180 CV, CABINE DUPLA, 4x4 - MANUTENÇÃO AF 110215	CMOR - CUSTOS HORÁRIOS DE MÁQUINAS E EQUIPAMENTOS	H	1,000000	13,25	13,25
Composição Auxiliar	82107 SINAP	CAMIONETE COM MOTOR A DIESEL, POTÊNCIA 180 CV, CABINE DUPLA, 4x4 - MATERIAIS NA OPERAÇÃO AF 110215	CMOR - CUSTOS HORÁRIOS DE MÁQUINAS E EQUIPAMENTOS	H	1,000000	37,16	37,16



Material de Transporte	SICRIS 00002	Assis escola lerida - Carrocinho transporte com capacidade de 10 m³ - 188 MM	6,3000/100	Sim	5914259	5914274	5914268	0,000	0,000	0,000	0,000	0,000	0,000	0,000	0,000	0,000	0,000	0,000
Material de Transporte	SICRIS 00097	Beta 1 - Carrocinho transporte com capacidade de 10 m³ - 188 MM	0,1513/100	Sim	5914259	5914074	5914268	0,000	0,000	0,000	0,000	0,000	0,000	0,000	0,000	0,000	0,000	0,000
Material de Transporte	SICRIS 00092	Beta 2 - Carrocinho transporte com capacidade de 10 m³ - 188 MM	0,1513/100	Sim	5914259	5914074	5914268	0,000	0,000	0,000	0,000	0,000	0,000	0,000	0,000	0,000	0,000	0,000
Material de Transporte	SICRIS 00024	Chassis Prolim CP II - 32 - eixo - Carrocinho com capacidade de 15 t - 188 MM	0,2027/500	Sim	5914469	5914464	5914470	0,000	0,000	0,000	0,000	0,000	0,000	0,000	0,000	0,000	0,000	0,000
<p>MO sem LS => 21,53 LS => 28,46 MO com LS => 47,71</p> <p>Valor do BDI => 91,71</p> <p>Valor com BDI => 277,84</p>																		
Composição	Descrição	Quantidade	Utilização Operacional	Unidade	Quant.	Valor Unit.	Valor Total											
A																		
Item	Descrição	Quantidade	Utilização Operacional	Unidade	Quant.	Valor Unit.	Valor Total											
Item	Equipamentos	1,0000/000	1,00	m²	1,00000	277,84	277,84											
Item	Dispositivos digitais com taxa de 75 e 75 com capacidade de 388 kg	1,0000/000	1,00	kg	1,00000	1,2792	1,2792											
Item	Bateria com motor a gasolina com capacidade de 800 l - 15 MM	1,0000/000	1,00	kg	1,00000	46,4113	46,4113											
Item	Grupo gerador - 7,25 KW	1,0000/000	1,00	kg	1,00000	3,9805	3,9805											
Item	Transportador manual com capacidade de 80 l	4,0000/000	0,00	kg	4,00000	0,4307	1,7228											
Item	Transportador manual com capacidade de 100 l	3,0000/000	0,01	kg	3,00000	0,9345	2,8035											
B																		
Item	Descrição	Quantidade	Unidade	Valor Unit.	Valor Total													
Item	Mão de obra	1,0000/000	h	23,9110	23,9110													
Item	Peças	9,0000/000	kg	18,0798	162,7182													
<p>Custo Horário da Mão de Obra => 193,0792</p> <p>Ad.M.O. - Ferramentas (0,0%) => 0,0000</p> <p>Custo Horário de Execução => 244,1078</p> <p>Fator de Influência de Chuva - FC => 0,0000</p> <p>Custo do FC => 0,0000</p> <p>Produção de Equipe => 3,9290</p> <p>Custo Unitário de Execução => 62,1298</p> <p>Preço Unitário => 5,1522</p> <p>Custo Horário => 4,3611</p> <p>Custo Total de Material => 158,7952</p> <p>Custo Total das Atividades => 39,3057</p> <p>Preço Unitário => 2,2600</p>																		
C																		
Item	Descrição	Quantidade	Unidade	Valor Unit.	Valor Total													
Item	Tempo Furo	5915487	h	2,2600	1,3387													
Item	Tempo Furo	5915487	h	2,2600	1,3387													
Item	Tempo Furo	5914625	h	20,7100	1,2053													
Item	Tempo Furo	5914625	h	20,7100	1,2053													
E																		
Item	Descrição	Quantidade	Unidade	Valor Unit.	Valor Total													
Item	Tempo Furo	5914625	h	20,7100	1,2053													
Item	Tempo Furo	5914625	h	20,7100	1,2053													
Item	Tempo Furo	5914625	h	20,7100	1,2053													
Item	Tempo Furo	5914625	h	20,7100	1,2053													
F																		
Item	Descrição	Quantidade	Unidade	Valor Unit.	Valor Total													
Item	Tempo Furo	5914625	h	20,7100	1,2053													
Item	Tempo Furo	5914625	h	20,7100	1,2053													
Item	Tempo Furo	5914625	h	20,7100	1,2053													
Item	Tempo Furo	5914625	h	20,7100	1,2053													
<p>Custo Total dos Momentos de Transporte => 0,0000</p> <p>MO sem LS => 21,53 LS => 28,46 MO com LS => 47,71</p> <p>Valor do BDI => 91,71</p> <p>Valor com BDI => 277,84</p>																		
Composição	Descrição	Quant.	Valor Unit.	Valor Total														
Composição	Equipamentos	1,00000	277,84	277,84														
Composição	Equipamentos	1,00000	1,2792	1,2792														
Composição	Equipamentos	1,00000	46,4113	46,4113														
Composição	Equipamentos	1,00000	3,9805	3,9805														
Composição	Equipamentos	4,00000	0,4307	1,7228														
Composição	Equipamentos	3,00000	0,9345	2,8035														
Composição	Equipamentos	1,00000	23,9110	23,9110														
Composição	Equipamentos	9,00000	18,0798	162,7182														
Composição	Equipamentos	1,00000	193,0792	193,0792														
Composição	Equipamentos	0,00000	0,0000	0,0000														
Composição	Equipamentos	244,1078	244,1078	244,1078														
Composição	Equipamentos	0,00000	0,0000	0,0000														
Composição	Equipamentos	3,9290	3,9290	3,9290														
Composição	Equipamentos	62,1298	62,1298	62,1298														
Composição	Equipamentos	4,3611	4,3611	4,3611														
Composição	Equipamentos	158,7952	158,7952	158,7952														
Composição	Equipamentos	39,3057	39,3057	39,3057														
Composição	Equipamentos	2,2600	2,2600	2,2600														
Composição	Equipamentos	2,4919	2,4919	2,4919														
Composição	Equipamentos	0,0253	0,0253	0,0253														
Composição	Equipamentos	8,3027	8,3027	8,3027														
Composição	Equipamentos	13,0468	13,0468	13,0468														
Composição	Equipamentos	0,0000	0,0000	0,0000														
Composição	Equipamentos	53,07	53,07	53,07														
Composição	Equipamentos	344,01	344,01	344,01														
Composição	Equipamentos	5,124,98	5,124,98	5,124,98														
Composição	Equipamentos	62,04	62,04	62,04														
Composição	Equipamentos	177,19	177,19	177,19														



Serviços e Empreendimentos

W.C. SERVIÇOS E EMPREENDIMENTOS LTDA

CNPJ: 37.113.308/0001-5

003465

Item	Descrição	Equipamento	MES	Quant.	Valor Unit.	Total
00000001	FERRAMENTAS - FAMILIA ENCARREGADO GERAL - MENSALISTA	Equipamento	MES	1,0000000	16,22	16,22
00000002	ENCARGOS COMPLEMENTARES - COLETA DO CARIÓTIPO	Mão de Obra	MES	1,0000000	4,720,51	4,720,51
00000003	ENCARGADO GERAL DE CARIÓTIPO (MENSALISTA)	Materiais	MES	1,0000000	133,02	133,02
00000004	EXAMES - MENSALISTA (COLETA DO CARIÓTIPO)	Materiais	MES	1,0000000	0,01	0,01
00000005	SEGURNO - MENSALISTA (COLETA DO CARIÓTIPO)	MO sem LS	LS	2,544,65	MO com LS	4,708,55
	Valor do BDI			1,241,78		6,398,17

Descrição	Quantidade	Unidade	Valor Unit.	Total
SEDI - SERVIÇOS DIMENSIS	1,0000000	MES	18,048,52	18,048,52
SEDI - SERVIÇOS DIMENSIS	1,0000000	MES	180,57	180,57
SEDI - SERVIÇOS DIMENSIS	1,0000000	MES	107,85	107,85
SEDI - SERVIÇOS DIMENSIS	1,0000000	MES	17,845,40	17,845,40
SEDI - SERVIÇOS DIMENSIS	1,0000000	MES	1,06	1,06
SEDI - SERVIÇOS DIMENSIS	1,0000000	MES	133,02	133,02
SEDI - SERVIÇOS DIMENSIS	1,0000000	MES	0,01	0,01
SEDI - SERVIÇOS DIMENSIS	8,442,43	MO com LS		17,805,97
SEDI - SERVIÇOS DIMENSIS	4,523,85	MO sem LS		22,421,87

Descrição	Quantidade	Unidade	Valor Unit.	Total
SEDI - SERVIÇOS DIMENSIS	1,0000000	M	62,89	62,89
SEDI - SERVIÇOS DIMENSIS	1,0000000	M	15,63	15,63
SEDI - SERVIÇOS DIMENSIS	1,0000000	M	0,05	0,05
SEDI - SERVIÇOS DIMENSIS	1,0000000	M	0,01	0,01

Descrição	Quantidade	Unidade	Valor Unit.	Total
SEDI - SERVIÇOS DIMENSIS	1,0000000	M	62,89	62,89
SEDI - SERVIÇOS DIMENSIS	1,0000000	M	15,63	15,63
SEDI - SERVIÇOS DIMENSIS	1,0000000	M	0,05	0,05
SEDI - SERVIÇOS DIMENSIS	1,0000000	M	0,01	0,01

Descrição	Quantidade	Unidade	Valor Unit.	Total
SEDI - SERVIÇOS DIMENSIS	1,0000000	M	62,89	62,89
SEDI - SERVIÇOS DIMENSIS	1,0000000	M	15,63	15,63
SEDI - SERVIÇOS DIMENSIS	1,0000000	M	0,05	0,05
SEDI - SERVIÇOS DIMENSIS	1,0000000	M	0,01	0,01

Descrição	Quantidade	Unidade	Valor Unit.	Total
SEDI - SERVIÇOS DIMENSIS	1,0000000	M	62,89	62,89
SEDI - SERVIÇOS DIMENSIS	1,0000000	M	15,63	15,63
SEDI - SERVIÇOS DIMENSIS	1,0000000	M	0,05	0,05
SEDI - SERVIÇOS DIMENSIS	1,0000000	M	0,01	0,01

Descrição	Quantidade	Unidade	Valor Unit.	Total
SEDI - SERVIÇOS DIMENSIS	1,0000000	M	62,89	62,89
SEDI - SERVIÇOS DIMENSIS	1,0000000	M	15,63	15,63
SEDI - SERVIÇOS DIMENSIS	1,0000000	M	0,05	0,05
SEDI - SERVIÇOS DIMENSIS	1,0000000	M	0,01	0,01

Descrição	Quantidade	Unidade	Valor Unit.	Total
SEDI - SERVIÇOS DIMENSIS	1,0000000	M	62,89	62,89
SEDI - SERVIÇOS DIMENSIS	1,0000000	M	15,63	15,63
SEDI - SERVIÇOS DIMENSIS	1,0000000	M	0,05	0,05
SEDI - SERVIÇOS DIMENSIS	1,0000000	M	0,01	0,01

Descrição	Quantidade	Unidade	Valor Unit.	Total
SEDI - SERVIÇOS DIMENSIS	1,0000000	M	62,89	62,89
SEDI - SERVIÇOS DIMENSIS	1,0000000	M	15,63	15,63
SEDI - SERVIÇOS DIMENSIS	1,0000000	M	0,05	0,05
SEDI - SERVIÇOS DIMENSIS	1,0000000	M	0,01	0,01

R. Major Delfino Calvo, 70, sala 01, Centro
 São Domingos do Maranhão | CEP: 65.750-000
 E-mail: w.c.servicosempreendimentos@hainell.com



Servicos e Empreendimentos

W.C. SERVICOS E EMPREENDIMENTOS LTDA

CNPJ: 17.113.398/001-5

11466

Item	Descrição	Quantidade	Valor Unit	Valor Total
080408	SMAPY	1,000000	0,96	0,96
080407	SMAPY	1,000000	0,71	0,71
080406	SMAPY	1,000000	0,01	0,01
080405	SMAPY	1,000000	13,68	13,68
080373	SMAPY	1,000000	0,01	0,01
080371	SMAPY	1,000000	0,50	0,50
MO sem LS => 9,45				7,28 MO com LS =>
Valor de BEB =>				19,41
Total				20,94

Item	Descrição	Quantidade	Valor Unit	Valor Total
080370	SMAPY	1,000000	0,01	0,01
080369	SMAPY	1,000000	0,05	0,05
080368	SMAPY	1,000000	0,05	0,05
080367	SMAPY	1,000000	0,71	0,71
080366	SMAPY	1,000000	0,01	0,01
080365	SMAPY	1,000000	17,61	17,61
080364	SMAPY	1,000000	0,50	0,50
MO sem LS => 8,51				9,98 MO com LS =>
Valor de BEB =>				28,01
Total				32,06

Item	Descrição	Quantidade	Valor Unit	Valor Total
080363	SMAPY	1,000000	0,01	0,01
080362	SMAPY	1,000000	0,05	0,05
080361	SMAPY	1,000000	0,05	0,05
080360	SMAPY	1,000000	0,71	0,71
080359	SMAPY	1,000000	0,01	0,01
080358	SMAPY	1,000000	17,61	17,61
080357	SMAPY	1,000000	0,50	0,50
MO sem LS => 8,51				9,98 MO com LS =>
Valor de BEB =>				28,01
Total				32,06

Item	Descrição	Quantidade	Valor Unit	Valor Total
080356	SMAPY	1,000000	0,01	0,01
080355	SMAPY	1,000000	0,05	0,05
080354	SMAPY	1,000000	0,05	0,05
080353	SMAPY	1,000000	0,71	0,71
080352	SMAPY	1,000000	0,01	0,01
080351	SMAPY	1,000000	17,61	17,61
080350	SMAPY	1,000000	0,50	0,50
MO sem LS => 8,51				9,98 MO com LS =>
Valor de BEB =>				28,01
Total				32,06

Item	Descrição	Quantidade	Valor Unit	Valor Total
080349	SMAPY	1,000000	0,01	0,01
080348	SMAPY	1,000000	0,05	0,05
080347	SMAPY	1,000000	0,05	0,05
080346	SMAPY	1,000000	0,71	0,71
080345	SMAPY	1,000000	0,01	0,01
080344	SMAPY	1,000000	17,61	17,61
080343	SMAPY	1,000000	0,50	0,50
MO sem LS => 8,51				9,98 MO com LS =>
Valor de BEB =>				28,01
Total				32,06

Item	Descrição	Quantidade	Valor Unit	Valor Total
080342	SMAPY	1,000000	0,01	0,01
080341	SMAPY	1,000000	0,05	0,05
080340	SMAPY	1,000000	0,05	0,05
080339	SMAPY	1,000000	0,71	0,71
080338	SMAPY	1,000000	0,01	0,01
080337	SMAPY	1,000000	17,61	17,61
080336	SMAPY	1,000000	0,50	0,50
MO sem LS => 8,51				9,98 MO com LS =>
Valor de BEB =>				28,01
Total				32,06

Item	Descrição	Quantidade	Valor Unit	Valor Total
080335	SMAPY	1,000000	0,01	0,01
080334	SMAPY	1,000000	0,05	0,05
080333	SMAPY	1,000000	0,05	0,05
080332	SMAPY	1,000000	0,71	0,71
080331	SMAPY	1,000000	0,01	0,01
080330	SMAPY	1,000000	17,61	17,61
080329	SMAPY	1,000000	0,50	0,50
MO sem LS => 8,51				9,98 MO com LS =>
Valor de BEB =>				28,01
Total				32,06

Item	Descrição	Quantidade	Valor Unit	Valor Total
080328	SMAPY	1,000000	0,01	0,01
080327	SMAPY	1,000000	0,05	0,05
080326	SMAPY	1,000000	0,05	0,05
080325	SMAPY	1,000000	0,71	0,71
080324	SMAPY	1,000000	0,01	0,01
080323	SMAPY	1,000000	17,61	17,61
080322	SMAPY	1,000000	0,50	0,50
MO sem LS => 8,51				9,98 MO com LS =>
Valor de BEB =>				28,01
Total				32,06

Item	Descrição	Quantidade	Valor Unit	Valor Total
080321	SMAPY	1,000000	0,01	0,01
080320	SMAPY	1,000000	0,05	0,05
080319	SMAPY	1,000000	0,05	0,05
080318	SMAPY	1,000000	0,71	0,71
080317	SMAPY	1,000000	0,01	0,01
080316	SMAPY	1,000000	17,61	17,61
080315	SMAPY	1,000000	0,50	0,50
MO sem LS => 8,51				9,98 MO com LS =>
Valor de BEB =>				28,01
Total				32,06

R. Major Delfino Calvo, 70, sala 01, Centro
São Domingos do Maranhão | CEP: 65.790-000
E-mail: w.c.servicosempreendimentos@hotmail.com



Serviços e Empreendimentos

000407

C	Base	Código	Descrição	Quantidade	Unidade	Preço Unitário	Custo Horário
Item	SICRIS	M0162	Cano de aço carbono - tubo 138 - D = 89 mm (2 1/2")	0,0003300	m	906,8329	0,2003
Item	SICRIS	M0162	Evulção explosiva escarificadora	0,4815790	kg	10,3439	4,7724
Item	SICRIS	M0095	Furto linha T38 para perfurar sobre estacas - D = 38,8 mm (1 1/2") e C = 3,85 m	0,0001500	m	1.450,7287	0,2176
Item	SICRIS	M0095	Cano de aço linha T38 para perfurar sobre estacas - D = 38,8 mm (1 1/2")	0,0002400	m	244,3967	0,0586
Item	SICRIS	M2135	Nivel de coluna - C = 12,0 m	0,0000000	m	17,6181	0,3524
Item	SICRIS	M2141	Nivel de instalação para fugado - C = 6,0 m	0,0542500	m	13,5577	0,1937
Item	SICRIS	M2143	Nivel de ligação - C = 6,0 m	0,0079900	m	12,9699	0,1019
Item	SICRIS	M2145	Nivel inicial - C = 150,0 m	0,0007100	m	175,5346	0,1246
Item	SICRIS	M0267	Furto linha T38 para perfurar sobre estacas - D = 38 mm (1 1/2")	0,0001200	m	967,9133	0,1185
Item	SICRIS	M2145	Solo de lâminas integradas STZ	0,0000000	m	698,9025	2,3774

Custo Total do Material => 8,4674

MO sem LS => 0,58 LS => 0,58 MO com LS => 1,06

Valor do BDI => 7,47 Valor com BDI => 30,34

Composição	Código Base	Descrição	Tipo	Unid	Quant.	Valor Unit	Total
Composição	8234 SINAPI	SEMENTE COM ENCARGOS COMPLEMENTARES	SEDI - SERVIÇOS DIVERSOS	H	1,0000000	15,88	15,88
Composição Auxiliar	95370 SINAPI	CURSO DE CAPACITAÇÃO PARA SEMENTE (ENCARGOS COMPLEMENTARES) - HORISTA	SEDI - SERVIÇOS DIVERSOS	H	1,0000000	0,22	0,22
Item	0003370 SINAPI	ALIMENTAÇÃO - HORISTA (COLETADO CAIXA)	Outros	H	1,0000000	0,01	0,01
Item	0004041 SINAPI	EPI - FAMÍLIA SEMENTE - HORISTA (ENCARGOS COMPLEMENTARES - COLETADO CAIXA)	Equipamento	H	1,0000000	1,00	1,00
Item	0004047 SINAPI	FERRAMENTAS - FAMÍLIA SEMENTE - HORISTA (ENCARGOS COMPLEMENTARES - COLETADO CAIXA)	Equipamento	H	1,0000000	0,49	0,49
Item	0005072 SINAPI	EXIBES - HORISTA (COLETADO CAIXA)	Outros	H	1,0000000	0,71	0,71
Item	0003373 SINAPI	SEGURO - HORISTA (COLETADO CAIXA)	Taxas	H	1,0000000	0,01	0,01
Item	0000111 SINAPI	SEMENTE DE OBRAS	Mão de Obra	H	1,0000000	12,94	12,94
Item	0003371 SINAPI	TRANSPORTE - HORISTA (COLETADO CAIXA)	Serviços	H	1,0000000	0,50	0,50

MO sem LS => 6,18 LS => 6,06 MO com LS => 13,16

Valor do BDI => 3,84 Valor com BDI => 19,72

Composição	Código Base	Descrição	Tipo	Unid	Quant.	Valor Unit	Total
Composição	5895 SINAPI	TRATOR DE ESTERNAS, POTÊNCIA 347 HP, PESO OPERACIONAL 38,5 T, COM LÂMINA 8,70 MS - DEP. AF. 092014	CHOR - CUSTOS HORÁRIOS DE MÁQUINAS E EQUIPAMENTOS	CHP	1,0000000	601,33	601,33
Composição Auxiliar	5894 SINAPI	TRATOR DE ESTERNAS, POTÊNCIA 347 HP, PESO OPERACIONAL 38,5 T, COM LÂMINA 8,70 MS - MANUTENÇÃO AF. 092014	CHOR - CUSTOS HORÁRIOS DE MÁQUINAS E EQUIPAMENTOS	H	1,0000000	209,89	209,89
Composição Auxiliar	5722 SINAPI	TRATOR DE ESTERNAS, POTÊNCIA 347 HP, PESO OPERACIONAL 38,5 T, COM LÂMINA 8,70 MS - MANUTENÇÃO AF. 092014	CHOR - CUSTOS HORÁRIOS DE MÁQUINAS E EQUIPAMENTOS	H	1,0000000	228,67	228,67
Composição	8234 SINAPI	TRATORISTA COM ENCARGOS COMPLEMENTARES	SEDI - SERVIÇOS DIVERSOS	H	1,0000000	18,95	18,95
Composição	89013 SINAPI	TRATOR DE ESTERNAS, POTÊNCIA 347 HP, PESO OPERACIONAL 38,5 T, COM LÂMINA 8,70 MS - DEP. AF. 092014	CHOR - CUSTOS HORÁRIOS DE MÁQUINAS E EQUIPAMENTOS	H	1,0000000	117,40	117,40
Composição	89014 SINAPI	TRATOR DE ESTERNAS, POTÊNCIA 347 HP, PESO OPERACIONAL 38,5 T, COM LÂMINA 8,70 MS - LUBR. AF. 092014	CHOR - CUSTOS HORÁRIOS DE MÁQUINAS E EQUIPAMENTOS	H	1,0000000	26,42	26,42

MO sem LS => 8,01 LS => 8,04 MO com LS => 17,05

Valor do BDI => 145,70 Valor com BDI => 747,03

Composição	Código Base	Descrição	Tipo	Unid	Quant.	Valor Unit	Total
Composição	89013 SINAPI	TRATOR DE ESTERNAS, POTÊNCIA 347 HP, PESO OPERACIONAL 38,5 T, COM LÂMINA 8,70 MS - DEP. AF. 092014	CHOR - CUSTOS HORÁRIOS DE MÁQUINAS E EQUIPAMENTOS	H	1,0000000	117,40	117,40
Item	0000123 SINAPI	TRATOR DE ESTERNAS, POTÊNCIA DE 347 HP, PESO OPERACIONAL DE 38,5 T, COM LÂMINA COM CAPACIDADE DE 8,70 MS	Equipamento	UM	0,0000011	3.775.113,41	117,40

MO sem LS => 0,00 LS => 0,00 MO com LS => 0,00

Valor do BDI => 26,44 Valor com BDI => 145,84

Composição	Código Base	Descrição	Tipo	Unid	Quant.	Valor Unit	Total
Composição	89014 SINAPI	TRATOR DE ESTERNAS, POTÊNCIA 347 HP, PESO OPERACIONAL 38,5 T, COM LÂMINA 8,70 MS - LUBR. AF. 092014	CHOR - CUSTOS HORÁRIOS DE MÁQUINAS E EQUIPAMENTOS	H	1,0000000	26,42	26,42
Item	0000123 SINAPI	TRATOR DE ESTERNAS, POTÊNCIA DE 347 HP, PESO OPERACIONAL DE 38,5 T, COM LÂMINA COM CAPACIDADE DE 8,70 MS	Equipamento	UM	0,0000010	3.775.113,41	26,42

MO sem LS => 0,00 LS => 0,00 MO com LS => 0,00

Valor do BDI => 6,40 Valor com BDI => 32,82

Composição	Código Base	Descrição	Tipo	Unid	Quant.	Valor Unit	Total
Composição	5894 SINAPI	TRATOR DE ESTERNAS, POTÊNCIA 347 HP, PESO OPERACIONAL 38,5 T, COM LÂMINA 8,70 MS - MANUTENÇÃO AF. 092014	CHOR - CUSTOS HORÁRIOS DE MÁQUINAS E EQUIPAMENTOS	H	1,0000000	209,89	209,89
Item	0000123 SINAPI	TRATOR DE ESTERNAS, POTÊNCIA DE 347 HP, PESO OPERACIONAL DE 38,5 T, COM LÂMINA COM CAPACIDADE DE 8,70 MS	Equipamento	UM	0,0000006	3.775.113,41	209,89

MO sem LS => 0,00 LS => 0,00 MO com LS => 0,00

Valor do BDI => 38,85 Valor com BDI => 250,74

Composição	Código Base	Descrição	Tipo	Unid	Quant.	Valor Unit	Total
Composição	5722 SINAPI	TRATOR DE ESTERNAS, POTÊNCIA 347 HP, PESO OPERACIONAL 38,5 T, COM LÂMINA 8,70 MS - MANUTENÇÃO AF. 092014	CHOR - CUSTOS HORÁRIOS DE MÁQUINAS E EQUIPAMENTOS	H	1,0000000	228,67	228,67
Item	0000422 SINAPI	QUELO DIESEL COMBUSTIVEL COMUM	Material	L	35,2400000	6,31	228,67

MO sem LS => 0,00 LS => 0,00 MO com LS => 0,00

Valor do BDI => 55,40 Valor com BDI => 284,07

Composição	Código Base	Descrição	Tipo	Unid	Quant.	Valor Unit	Total
Composição	8234 SINAPI	TRATORISTA COM ENCARGOS COMPLEMENTARES	SEDI - SERVIÇOS DIVERSOS	H	1,0000000	18,95	18,95



00208

Composição	Código Base	Descrição	Tipo	Unid	Quant.	Valor Unit	Total	
Assimil	0033579 SINAP	CURSO DE CAPACITAÇÃO PARA TRATORISTA-ENCARGOS COMPLEMENTARES - HORISTA	SERVI - SERVIÇOS DIVERSOS	H	1,000000	0,15	0,15	
Assimil	0033579 SINAP	ALIMENTAÇÃO - HORISTA (COLETADO CASA)	Outros	H	1,000000	0,01	0,01	
Assimil	0034388 SINAP	EPI - FAMILIA OPERADOR ESCAVADORA - HORISTA (ENCARGOS COMPLEMENTARES - COLETADO CASA)	Equipamentos	H	1,000000	0,66	0,66	
Assimil	0034372 SINAP	EMALAS - HORISTA (COLETADO CASA)	Outros	H	1,000000	0,71	0,71	
Assimil	0034354 SINAP	FERRAMENTAS - FAMILIA OPERADOR ESCAVADORA - HORISTA (ENCARGOS COMPLEMENTARES - COLETADO CASA)	Equipamentos	H	1,000000	0,01	0,01	
Assimil	0034037 SINAP	OPERADOR DE TRATOR - EXCLUSIVO AGRICULTURA	Mão de Obra	H	1,000000	16,90	16,90	
Assimil	0033573 SINAP	SEGURO - HORISTA (COLETADO CASA)	Taxas	H	1,000000	0,01	0,01	
Assimil	0033571 SINAP	TRANSPORTE - HORISTA (COLETADO CASA)	Serviços	H	1,000000	0,50	0,50	
				MO sem LS =>	4,01	LS =>	9,04 MO com LS =>	17,05
				Valor do BDI =>	4,50	Valor com BDI =>	23,54	

Composição	Código Base	Descrição	Tipo	Unid	Quant.	Valor Unit	Total	
Composição	591409 SICRO3	Transporte com capacidade elevada de 30 m³ - rodovia em solo natural		Un	1,000000	1,05	1,05	
A	Código Base	Equipamentos	Quantidade	Utilização Operativa	Improdutiva	Custo Operacional Operativa	Improdutiva	Custo Horário
Assimil	59579 SICRO3	Carretão basculante com capacidade de 30 m³ - 100 kW	1,000000	1,00	0,00	255,8070	70,1048	255,8070
				MO sem LS =>	0,00	LS =>	0,00 MO com LS =>	0,00
				Valor do BDI =>	0,25	Valor com BDI =>	1,30	
						Custo Horário de Equipamentos =>	255,8070	
						Custo Horário de Execução =>	255,8070	
						Fator de Influência da Chuva - FIC =>	0,0296	
						Custo do FIC =>	0,0274	
						Produção de Equipe =>	249,0000	
						Custo Unitário de Execução =>	1,0273	

Composição	Código Base	Descrição	Tipo	Unid	Quant.	Valor Unit	Total	
Composição	591409 SICRO3	Transporte com capacidade elevada de 30 m³ - rodovia pavimentada		Un	1,000000	0,68	0,68	
A	Código Base	Equipamentos	Quantidade	Utilização Operativa	Improdutiva	Custo Operacional Operativa	Improdutiva	Custo Horário
Assimil	59579 SICRO3	Carretão basculante com capacidade de 30 m³ - 100 kW	1,000000	1,00	0,00	255,8070	70,1048	255,8070
				MO com LS =>	0,00	LS =>	0,00 MO com LS =>	0,00
				Valor do BDI =>	0,16	Valor com BDI =>	0,84	
						Custo Horário de Equipamentos =>	255,8070	
						Custo Horário de Execução =>	255,8070	
						Fator de Influência da Chuva - FIC =>	0,0000	
						Custo do FIC =>	0,0000	
						Produção de Equipe =>	373,5000	
						Custo Unitário de Execução =>	0,6849	

Composição	Código Base	Descrição	Tipo	Unid	Quant.	Valor Unit	Total	
Composição	591409 SICRO3	Transporte com capacidade elevada com capacidade de 7 t e com gabarito de 2,8 m - rodovia em pavimentada		Un	1,000000	2,42	2,42	
A	Código Base	Equipamentos	Quantidade	Utilização Operativa	Improdutiva	Custo Operacional Operativa	Improdutiva	Custo Horário
Assimil	59585 SICRO3	Carretão carroceria com gabarito com capacidade de 20 t m - 130 kW	1,000000	1,00	0,00	276,6682	95,3403	276,6682
				MO sem LS =>	0,00	LS =>	0,00 MO com LS =>	0,00
				Valor do BDI =>	0,58	Valor com BDI =>	3,00	
						Custo Horário de Equipamentos =>	276,6682	
						Custo Horário de Execução =>	276,6682	
						Fator de Influência da Chuva - FIC =>	0,0296	
						Custo do FIC =>	0,0627	
						Produção de Equipe =>	117,5300	
						Custo Unitário de Execução =>	2,3540	

Composição	Código Base	Descrição	Tipo	Unid	Quant.	Valor Unit	Total	
Composição	591409 SICRO3	Transporte com capacidade elevada com capacidade de 7 t e com gabarito de 2,8 m - rodovia em pavimentada		Un	1,000000	1,83	1,83	
A	Código Base	Equipamentos	Quantidade	Utilização Operativa	Improdutiva	Custo Operacional Operativa	Improdutiva	Custo Horário
Assimil	59585 SICRO3	Carretão carroceria com gabarito com capacidade de 20 t m - 130 kW	1,000000	1,00	0,00	276,6682	95,3403	276,6682
				MO sem LS =>	0,00	LS =>	0,00 MO com LS =>	0,00
				Valor do BDI =>	0,46	Valor com BDI =>	2,29	
						Custo Horário de Equipamentos =>	276,6682	
						Custo Horário de Execução =>	276,6682	
						Fator de Influência da Chuva - FIC =>	0,0266	
						Custo do FIC =>	0,0501	
						Produção de Equipe =>	146,9100	
						Custo Unitário de Execução =>	1,8832	

Composição	Código Base	Descrição	Tipo	Unid	Quant.	Valor Unit	Total	
Composição	591409 SICRO3	Transporte com capacidade elevada com capacidade de 7 t e com gabarito de 2,8 m - rodovia pavimentada		Un	1,000000	1,57	1,57	
A	Código Base	Equipamentos	Quantidade	Utilização Operativa	Improdutiva	Custo Operacional Operativa	Improdutiva	Custo Horário
Assimil	59585 SICRO3	Carretão carroceria com gabarito com capacidade de 20 t m - 130 kW	1,000000	1,00	0,00	276,6682	95,3403	276,6682
						Custo Horário de Equipamentos =>	276,6682	
						Custo Horário de Execução =>	276,6682	
						Fator de Influência da Chuva - FIC =>	0,0900	

		Custo do FIC =>		0,0000			
		Produção de Equipe =>		176,2604			
		Custo Unitário de Execução =>		1,5684			
		MO sem LS =>	0,00	LS =>	0,00	MO com LS =>	0,00
		Valor do BDI =>		0,38		Valor com BDI =>	
						1,05	
Composição	Código Banco	Descrição	Quantidade	Utilização	Custo Operacional	Valor Unit	Total
	594408 30003	Equipamento com capacidade nominal de 254 - utilizado em halo central				1,0000000	1,00
A	Código Banco	Equipamentos	Quantidade	Utilização	Custo Operacional	Custo Horário	
	594408 30003	Equipamento com capacidade nominal de 254 - utilizado em halo central	1,0000000	Operativa 1,00	Operativa 243,2684	Improdutiva 63,7764	243,2684
		Custo Horário de Equipamentos =>		243,2684			
		Custo Horário de Execução =>		243,2684			
		Fator de Influência da Chuva - FIC =>		0,0286			
		Custo do FIC =>		0,0281			
		Produção de Equipe =>		248,5900			
		Custo Unitário de Execução =>		0,9798			
		MO sem LS =>	0,00	LS =>	0,00	MO com LS =>	0,00
		Valor do BDI =>		0,24		Valor com BDI =>	
						1,24	
Composição	Código Banco	Descrição	Quantidade	Utilização	Custo Operacional	Valor Unit	Total
	594408 30003	Equipamento com capacidade nominal de 254 - utilizado em equipamento giratório				2,0000000	0,80
A	Código Banco	Equipamentos	Quantidade	Utilização	Custo Operacional	Custo Horário	
	594408 30003	Equipamento com capacidade nominal de 254 - utilizado em equipamento giratório	1,0000000	Operativa 1,00	Operativa 243,2684	Improdutiva 63,7764	243,2684
		Custo Horário de Equipamentos =>		243,2684			
		Custo Horário de Execução =>		243,2684			
		Fator de Influência da Chuva - FIC =>		0,0286			
		Custo do FIC =>		0,0286			
		Produção de Equipe =>		310,7300			
		Custo Unitário de Execução =>		0,7828			
		MO sem LS =>	0,00	LS =>	0,00	MO com LS =>	0,00
		Valor do BDI =>		0,19		Valor com BDI =>	
						0,99	
Composição	Código Banco	Descrição	Quantidade	Utilização	Custo Operacional	Valor Unit	Total
	594408 30003	Equipamento com capacidade nominal de 254 - unidade permanente				1,0000000	0,05
A	Código Banco	Equipamentos	Quantidade	Utilização	Custo Operacional	Custo Horário	
	594408 30003	Equipamento com capacidade nominal de 254 - unidade permanente	1,0000000	Operativa 1,00	Operativa 243,2684	Improdutiva 63,7764	243,2684
		Custo Horário de Equipamentos =>		243,2684			
		Custo Horário de Execução =>		243,2684			
		Fator de Influência da Chuva - FIC =>		0,0600			
		Custo do FIC =>		0,0600			
		Produção de Equipe =>		372,8800			
		Custo Unitário de Execução =>		0,6524			
		MO sem LS =>	0,00	LS =>	0,00	MO com LS =>	0,00
		Valor do BDI =>		0,15		Valor com BDI =>	
						0,80	

Tipo de Licitação TOMADA DE PREÇOS Nº 0102022 - CPL
Abertura da Licitação 07/12/2022 08:00
Número do Processo Licitatório PROCESSO ADMINISTRATIVO: 15.027/2022

Total sem BDI 341.832,13
Total do BDI 61.944,76
Total Geral 423.776,89

BRUNO CAMPOS DA SILVA
ENGENHEIRO CIVIL
CREA - 151063123/0



000470

Obra
 RECUPERAÇÃO DE ESTRADAS VICINAS AO MUNICÍPIO DE BURITIRAMA
 MA

Bancos
 68NAP - 06/2022 - Maranhão
 SICRO3 - 04/2022 - Maranhão

B.D.I.
 24,23%

Encargos Sociais
 Não Desonerado:
 Horista: 112,90%
 Mensalista: 70,87%

Curva ABC dos Serviços

Código Banco	Descrição	Curva ABC dos Serviços Tipo	Unid	Quant.	Valor Unid	Total	Peso (%)	Peso Acumulado (%)
5502070 SICRO3	Compactação de aterro a 100% do Proctor normal		m³	17.380,0	4,88	85.656,00	20,21	20,21
5502114 SICRO3	Escavação, carga e transporte de material de 1ª categoria - SMT de 1.000 a 1.200 m - camião de serviço em lote material - com escarpadas e cavilhas - baseado de 14 m³		m³	9.500,0	8,78	75.580,00	17,82	38,03
5914374 SICRO3	Tampão com cavilhas basálticas de 10 m³ - colado em revestimento primário		litro	44.985,76	1,94	46.478,39	10,97	49,00
0804030 SICRO3	Baza de BSTD D = 1,00 m - escavadeira 07 - areia e brita associada - alta escorva		m³	16,0	2.902,38	46.438,88	10,96	59,96
0804038 SICRO3	Carga de BSTD D = 1,00 m FA1 - areia calcada e brita e pedra de mão primárias		m³	48,0	776,71	37.262,08	8,80	68,75
4016200 SICRO3	Escavação e carga de material de jazida com motor de 127 HP e capacidade de 3,4 m³		m³	8.800,0	4,00	34.880,00	8,12	76,87
1052 Projeto	ADMINISTRAÇÃO DA OBRA	SEDI - SERVIÇOS DIVERSOS	WES	5,8	5.181,80	25.908,56	6,11	82,98
5501700 SICRO3	Desmontagem, abalo concreto, limpeza de área e entrega de material de limpeza com áreas de até 0,15 m		m²	25.800,0	0,53	13.674,00	3,23	86,21
1040 Projeto	ELABORAÇÃO DE PROJETO EXECUTIVO	SEDI - SERVIÇOS DIVERSOS	UNID	1,0	13.557,94	13.557,94	3,20	89,41
301 Projeto	DEFINIÇÃO DE OBRAS	SEDI - SERVIÇOS DIVERSOS	m²	10,5	893,52	9.391,96	2,21	91,63
5502066 SICRO3	Emprego de jazida		m³	3.000,0	2,78	9.340,00	1,87	93,50
1051 Projeto	Manutenção e desmontagem de equipamentos	SEDI - SERVIÇOS DIVERSOS	UNID	2,0	4.157,40	8.314,80	1,80	95,30
205 Projeto	RECUPERAÇÃO DE ÁREAS DEGRADADAS	SEDI - SERVIÇOS DIVERSOS	m²	10.600,0	0,75	7.950,00	1,77	97,07
5502065 SICRO3	Limpeza mecânica de camada vegetal		m²	10.000,0	0,40	4.000,00	1,16	98,23
4015500 SICRO3	Reconstrução de plataforma		m²	43.000,0	0,09	3.870,00	0,91	99,14
1050 Projeto	PLACA INDICATIVA DA OBRA	SEDI - SERVIÇOS DIVERSOS	m²	4,5	570,22	2.565,90	0,61	100,00

Tipo de Licitação TOMADA DE PREÇOS Nº 010/2022 -
 CPL
 Abertura da Licitação 07/12/2022 08:00
 Número do Processo Licitatório PROCESSO ADMINISTRATIVO:
 15.027/2022

Total sem BDI 341.832,13
 Total do BDI 81.944,76
 Total Geral 423.776,89

BRUNO CAMPOS DA SILVA
 ENGENHEIRO CIVIL
 CREA 19190123-0



Serviços e Empreendimentos

Obra
RECUPERAÇÃO DE ESTRADAS VICINAIS NO MUNICÍPIO DE BURITIRANA -
MA

Bancos
SINAPI - 08/2022 -
Maranhão
SICRO3 - 04/2022 -
Maranhão

B.D.I.
24,23%

Encargos Sociais
Não Desonerado:
Horista: 112,90%
Mensalista: 70,87%

Cronograma Físico e Financeiro

Item	Descrição	Total Por Etapa	30 DIAS	60 DIAS	90 DIAS	120 DIAS	150 DIAS
1	SERVIÇOS INICIAIS	100,00%	100,00%				
		88.730,36	59.730,35				
2	SERVIÇOS DE TERRAPLANAGEM	100,00%	50,00%				50,00%
		148.467,17	73.228,59				73.228,59
3	SERVIÇOS DE REVESTIMENTO PRIMÁRIO	100,00%	20,00%	20,00%	20,00%	20,00%	20,00%
		128.389,21	25.273,84	25.273,84	25.273,84	25.273,84	25.273,84
4	SERVIÇOS DE DRENAGEM	100,00%	20,00%	20,00%	20,00%	20,00%	20,00%
		89.720,16	18.744,03	18.744,03	18.744,03	18.744,03	18.744,03
5	RECUPERAÇÃO DE ÁREAS DEGRADADAS	100,00%					100,00%
		7.500,00					7.500,00
Porcentagem			41,28%	8,92%	9,92%	9,92%	28,96%
Custo			174.976,81	42.017,87	42.017,87	42.017,87	122.746,46
Porcentagem Acumulado			41,28%	51,2%	61,12%	71,04%	100,0%
Custo Acumulado			174.976,80	216.994,68	269.012,55	301.030,43	423.776,89

BRUNO CAMPOS DA SILVA
ENGENHEIRO CIVIL
CREA - 1910651230



Serviços e Empreendimentos

W.C. SERVIÇOS E EMPREENDIMENTOS LTDA

CNPJ: 37.113.308/0001-53

00072

RECUPERAÇÃO DE ESTRADAS VICINAIS NO MUNICÍPIO DE BURITIRANA-MA
TOMADA DE PREÇOS Nº 010/2022 – CPL
PROCESSO ADMINISTRATIVO: 15.027/2022

COMPOSIÇÃO DE BDI %

BDI P/ SERVIÇOS DE CONSTRUÇÃO CIVIL

ITEM	DISCRIMINAÇÃO	PERCENTUAL
1.0	Despesas Financeiras	1,11%
2.0	Administração central	3,80%
3.0	Seguro e Garantias	0,48%
4.0	Risco (R)	0,97%
5.0	Tributos sobre Nota Fiscal (T)	8,65%
6.1	PIS	0,65%
6.2	COFINS	3,00%
6.3	ISS	5,00%
6.4	CPRB	0,00%
6.0	Lucro bruto (LB)	6,64%
Total:		24,23%

Referências:

Acórdãos 325/2007, 2369/2011 e 2622/2013 do TCU - Tribunal de Contas da União.

$$BDI = \frac{(1 + AC + S + R + G) * (1 + DF) * (1 + L)}{1 - I} - 1$$

BRUNO CAMPOS DA SILVA
ENGENHEIRO CIVIL
CREA - 1916831230

R. Major Delfino Calvo, 70, sala 01, Centro
São Domingos do Maranhão | CEP: 65.790-000
E-mail: w.c.serviçoseempreendimentos@hotmail.com
INSC. EST. 12.312.404-2



Serviços e Empreendimentos

W.C. SERVIÇOS E EMPREENDIMENTOS LTDA
CNPJ: 37.113.308/0001-53

0.0473

RECUPERAÇÃO DE ESTRADAS VICINAIS NO MUNICÍPIO DE BURITIRANA-MA
TOMADA DE PREÇOS Nº 010/2022 – CPL
PROCESSO ADMINISTRATIVO: 15.027/2022

COMPOSIÇÃO DE ENCARGOS SOCIAIS			
ITEM	DESCRIÇÃO	HORISTA %	MENSALIS TA %
GRUPO A			
A1	INSS	20,00%	20,00%
A2	SESI	1,50%	1,50%
A3	SENAI	1,00%	1,00%
A4	INCRA	0,20%	0,20%
A5	SEBRAE	0,60%	0,60%
A6	Salário Educação	2,50%	2,50%
A7	Seguro Contra Acidentes de Trabalho	3,00%	3,00%
A8	FGTS	8,00%	8,00%
A9	SECONCI	1,00%	1,00%
A	SUBTOTAL	37,80%	37,80%
GRUPO B			
B1	Repouso Semanal Remunerado	17,87%	0,00%
B2	Feriados	3,95%	0,00%
B3	Auxílio - Enfermidade	0,85%	0,66%
B4	13º Salário	10,84%	8,33%
B5	Licença Paternidade	0,07%	0,06%
B6	Faltas Justificadas	0,72%	0,56%
B7	Dias de Chuvas	1,48%	0,00%
B8	Auxílio Acidente de Trabalho	0,10%	0,08%
B9	Férias Gozadas	9,13%	7,02%
B10	Salário Maternidade	0,03%	0,02%
B	SUBTOTAL	45,04%	16,73%
GRUPO C			
C1	Aviso Prévio Indenizado	4,49%	3,46%
C2	Aviso Prévio Trabalhado	0,11%	0,08%
C3	Férias Indenizadas	4,54%	3,49%
C4	Depósito rescisão Sem Justa Causa	3,11%	2,39%
C5	Indenização Adicional	0,38%	0,29%
C	SUBTOTAL	12,63%	9,71%
GRUPO D			
D1	Reincidência de Grupo A sobre Grupo B	17,03%	6,32%
D2	Reincidência de Grupo A sobre Aviso Prévio Trabalhado e Reincidência do FGTS sobre Aviso Prévio Indenizado	0,40%	0,31%
D	SUBTOTAL	17,33%	6,63%
TOTAL GERAL		112,90%	70,87%

BRUNO CAMPOS DA SILVA
ENGENHEIRO CIVIL
CREA - 1916831230

R. Major Delfino Calvo, 70, sala 01, Centro
São Domingos do Maranhão | CEP: 65.790-000
E-mail: w.c.serviçoseempreendimentos@hotmail.com
INSC. EST. 12.312.404-2



CARTA PROPOSTA

PROCESSO ADMINISTRATIVO Nº 15.027/2022
Tomada de Preço 010/2022 – CPL

À Prefeitura Municipal de BURITIRANA - MA
À Comissão Permanente de Licitações

Ao Senhor Pregoeiro da Prefeitura Municipal de BURITIRANA - MA

Prezados,

Pelo presente, submetemos à apreciação de Vossas Senhorias, a nossa proposta relativa a licitação em epígrafe, assumindo inteira responsabilidade por quaisquer erros ou omissões que venham a ser verificados na preparação da mesma e declaramos ainda que, temos pleno conhecimento das condições em que se desenvolverão os trabalhos e concordamos com a totalidade das instruções e critérios de qualificação definidos no edital.

OBJETO: Contratação de empresa especializada para a recuperação de estradas vicinais no município de Buritirana - MA, conforme Anexo II

1. PROPONENTE:

- RAZÃO SOCIAL: MP EMPREENDIMIENTOS E LOCAÇÕES DE MÁQUINAS EIRELE – EPP
- CNPJ: 04.022.585/0001-00
- Endereço: Rua São Sebastião, n.º12, QD 7, Lote 30, Bairro Caiçara, CEP n.º 65.922-000, cidade João Lisboa-MA.
- Telefone: (99) 3525-4122
- E-mail: mpemprendimentoseservicos@gmail.com

2. REPRESENTANTE LEGAL QUE ASSINARÁ O CONTRATO:

- Nome: MARCOS PAULO SILVA OLIVEIRA;
- CPF: Nº 641.791.333-34;
- RG: 095886098-0, SSP/MA;
- Nacionalidade: Brasileiro;
- Estado Civil: Casado;
- Profissão: Empresário e Administrador;
- Endereço Completo: Rua M, n.º 67, bairro Jardim Oriental, CEP n.º 65.900-001, cidade Imperatriz, estado Maranhão



003475

3. VALOR DA PROPOSTA*:

O valor estimado desta proposta é de R\$ 390.707,98 (trezentos e noventa mil, setecentos e sete reais e noventa e oito centavos)

* (Observado os limites máximos dos preços unitários constantes da planilha de quantitativos e os preços unitários constantes na planilha de preços anexa. Todos os orçamentos e seus componentes estão em planilhas anexas a esta proposta)

4. PRAZO DE EXECUÇÃO:

O prazo de execução dos serviços conforme edital.

5. VALIDADE DA PROPOSTA: 60 (SESSENTA) DIAS, A PARTIR DA APRESENTAÇÃO DESTA.

6. CONDIÇÕES DE PAGAMENTO: CONFORME PREVISTO NO EDITAL PROCESSO ADMINISTRATIVO Nº 15.027/2022 - Tomada de Preço 010/2022 – CPL.

7. PRAZO DE GARANTIA: CONFORME EDITAL.

8. DADOS BANCÁRIOS DA EMPRESA:

- Banco: Caixa Econômica-104;
- Agência: 0644;
- Operação: 003;
- Conta Corrente: 00005474-3;
- Nome: M P S OLIVEIRA CIA LTDA

9. Declaramos que examinamos, conhecemos e nos submetemos a todas as condições contidas no edital da licitação deflagrada pela Prefeitura Municipal de BURITIRANA - MA, modalidade Tomada de Preço 010/2022 – CPL, Processo Licitatório 15.027/2022, tipo menor preço, forma de execução indireta. Verificamos todas as especificações contidas no edital e demais peças que compõem o processo, não havendo discrepância entre quaisquer informações ou documentos que dele façam parte. Estamos cientes de todas as condições que possam, de qualquer forma, influir nos custos assim como qualquer despesa relativa à realização integral de seu objeto, assumindo total responsabilidade pelas informações, bem como pelos erros ou omissões, contidas tanto no formulário proposta, como em seus anexos.

10. Esta proposta é composta das informações contidas nesta folhas, planilha de custos apresentada nos moldes daquela consignada no projeto básico, planilha de demonstração do BDI (elaborado para esta empresa), e planilha demonstrativa de custos unitários.

DECLARAÇÕES:

A. Declaramos para todos os efeitos legais que, ao apresentar esta proposta, com os preços e prazos acima indicados, estamos de pleno acordo com as condições gerais e especiais estabelecidas para esta licitação, as quais nos submetemos incondicional e integralmente;

B. Declaramos que até a presente data inexistem fatos impeditivos a participação desta empresa ao presente certame licitatório, ciente da obrigatoriedade de declarar ocorrências posteriores;

C. Declaramos que não possuímos em nosso quadro funcional servidor público ou dirigente de órgão ou entidade contratante ou responsável pela licitação, conforme art.9 da lei 8.666/93, e não possuímos em nosso quadro societário servidor público da ativa, ou empregado de empresa pública ou de sociedade de economia mista;

D. Declaramos, ainda, sob as penas da lei, que não estamos cumprindo pena de inidoneidade para licitar e contratar com a Administração Pública, em qualquer de suas esferas Federal, Estadual e Municipal, inclusive no Distrito Federal, conforme art. 97 da Lei nº. 8.666/93.

Para fins do disposto no Edital da presente Licitação, declara, sob as penas da lei, em especial o art. 299 do Código Penal Brasileiro, que (a) a proposta apresentada para participar da presente Licitação foi elaborada de maneira independente, e o conteúdo da proposta não foi, no todo ou em parte, direta ou indiretamente, informado, discutido ou recebido de qualquer outro participante potencial ou de fato da presente Licitação, por qualquer meio ou por qualquer pessoa;

(b) a intenção de apresentar a proposta elaborada para participar da presente Licitação não foi informada, discutida ou recebida de qualquer outro participante potencial ou de fato da presente Licitação, por qualquer meio ou por qualquer pessoa;

(c) que não tentou, por qualquer meio ou por qualquer pessoa, influir na decisão de qualquer outro participante potencial ou de fato da presente Licitação quanto a participar ou não da referida licitação;

(d) que o conteúdo da proposta apresentada para participar da presente Licitação não será, no todo ou em parte, direta ou indiretamente, comunicado ou discutido com qualquer outro participante potencial ou de fato da presente Licitação antes da adjudicação do objeto da referida licitação;

(e) que o conteúdo da proposta apresentada para participar da presente Licitação não foi, no todo ou em parte, direta ou indiretamente, informado, discutido ou recebido de qualquer integrante do órgão licitante antes da abertura oficial das propostas; (f) que está plenamente ciente do teor e da extensão desta declaração e que detém plenos poderes e informações para firmá-la.

João Lisboa, 7 de novembro de 2022

MP EMPREENHIMENTOS/ CNPJ: 04.022585/000100

MARCOS PAULO SILVA OLIVEIRA

Proprietário e Diretor Geral

CPF n.º 641.791.333-34

Carteira de Identidade n.º 095886098-0, SSP/MA

MP EMPREENHIMENTOS E LOCAÇÕES DE MÁQUINAS PESADAS - EIRELI

CNPJ:04.022.585/0001-00/Insc. Est.: 12.319.788-0

End: Rua São Sebastião 12, Qd 7 Lote 30, Bairro Calçara CEP:65.922-000 João Lisboa – MA

Fone: (99) 3525-4122 E-mail:mpempreendimentos-servicos@gmail.com Site: www.mpempeserv.com



EMPREENDIMENTOS

Anexos

000477

PROCESSO ADMINISTRATIVO Nº 15.027/2022
Tomada de Preço 010/2022 – CPL

À Prefeitura Municipal de BURITIRANA - MA

Serviço: Contratação de empresa especializada para a recuperação de estradas vicinais no município de Buritirana - MA, conforme Anexo II

BDI: 24,23%

Encargos: não desonerado - hora 112,9% - mês 70,87%

Planilha Orçamentária

Item	Descrição	Und.	Quant.	Preço Unit. (R\$)	Preço Unit. c/ BDI (R\$)	Preço total (R\$)
1	SERVIÇOS INICIAIS					53.278,88
1.1	ELABORAÇÃO DE PROJETO EXECUTIVO	UND	1	10.557,73	13.115,86	13.115,86
1.2	PLACA DE OBRA EM CHAPA DE AÇO GALVANIZADO	m ²	4,5	319,33	396,70	1.785,15
1.3	MOBILIZAÇÃO E DESMOBILIZAÇÃO DE EQUIPAMENTOS	UN	2	3.175,13	3.944,46	7.888,92
1.4	BARRACÃO	M ²	10,5	552,53	686,40	7.207,20
1.5	ADMINISTRAÇÃO LOCAL DE OBRA	MÉS	5	3.748,17	4.656,35	23.281,75
2	SERVIÇOS DE TERRAPLENAGEM					142.282,06
2.1	Escavação, carga e transporte de material de 1ª categoria - DMT de 1.000 a 1.200 m - caminho de serviço em leito natural -com escavadeira e caminhão basculante de 14 m ³	m ³	8600	6,89	8,55	73.530,00
2.2	Desmatamento, destocamento, limpeza de área e estocagem do material de limpeza com árvores de diâmetro até 0,15 m	m ²	25800	0,42	0,52	13.416,00
2.3	Transporte com caminhão basculante de 10 m ³ - rodovia em revestimento primário	tkm	10170,36	0,82	1,01	10.272,06
2.4	Reconformação da plataforma	m ²	43000	0,07	0,08	3.440,00
2.5	Compactação de aterros a 100% do Proctor normal	m ³	8600	3,90	4,84	41.624,00
3	SERVIÇOS DE REVESTIMENTO PRIMÁRIO					122.817,60
3.1	Limpeza mecanizada da camada vegetal	m ²	10000	0,39	0,48	4.800,00
3.2	Expurgo de jazida	m ³	3000	2,19	2,72	8.160,00
3.3	Escavação e carga de material de jazida com trator de 127 kW e carregadeira de 3,4 m ³	m ³	8600	3,13	3,88	33.368,00
3.4	Transporte com caminhão basculante de 10 m ³ - rodovia em revestimento primário	tkm	34520,4	0,82	1,01	34.865,60
3.5	Compactação de aterros a 100% do Proctor normal	m ³	8600	3,90	4,84	41.624,00
4	SERVIÇOS DE DRENAGEM					65.929,44
4.1	Corpo de BSTC D = 1,00 m PA1 - areia extraída e brita e pedra de mão produzidas	m	48	479,07	595,14	28.566,72
4.2	Boca de BSTC D = 1,00 m - esconsidade 0° - areia e brita comerciais - alas esconsas	un	16	1.879,72	2.335,17	37.362,72
5	SERVIÇOS DE RECUPERAÇÃO DE ÁREA DEGRADADAS					6.400,00
5.1	REPARAÇÃO DE DANOS FÍSICOS AO MEIO AMBIENTE	m ²	10000	0,52	0,64	6.400,00
TOTAL						390.707,98

Este orçamento tem valor global de R\$ 390.707,98 (trezentos e noventa mil, setecentos e sete reais e noventa e oito centavos)

João Lisboa, 7 de novembro de 2022

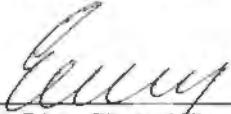
 Edson Ribeiro Milhomem
 Responsável Técnico - Engenheiro Civil
 CREA RNP 1506247067

**Anexos**

PROCESSO ADMINISTRATIVO Nº 15.027/2022
Tomada de Preço 010/2022 – CPL

À Prefeitura Municipal de BURITIRANA - MA

Serviço: Contratação de empresa especializada para a recuperação de estradas vicinais no município de Buritirana - MA, conforme Anexo II

BDI: 24,23%

Encargos: não desonerado - hora 112,9% - mês 70,87%

Composição de preço unitário

1 SERVIÇOS INICIAIS							53.278,86
1.1	Descrição	Tipo	Und	Quant.	Valor Unit	Total	
Composição	ELABORAÇÃO DE PROJETO EXECUTIVO	SERT - SERVIÇOS	UND	1,00	10.557,73	10.557,73	
Composição Auxiliar	CAMINHONETE COM MOTOR A DIESEL, POTÊNCIA 180 CV, CABINE DUPLA, 4X4 - CHP DIURNO. AF_11/2015	CHOR - CUSTOS HORÁRIOS DE MÁQUINAS E EQUIPAMENTOS	CHP	28,01	67,08	1.878,62	
Insumo	ENGENHEIRO CIVIL PLENO	Mão de Obra	H	27,00	114,39	3.088,53	
Insumo	DESENHISTA TECNICO AUXILIAR (HORISTA)	Mão de Obra	H	28,30	19,84	561,47	
Insumo	ENGENHEIRO CIVIL PLENO	Mão de Obra	H	27,00	114,39	3.088,53	
Insumo	AUXILIAR TECNICO / ASSISTENTE DE ENGENHARIA	Mão de Obra	H	29,20	22,50	657,00	
Insumo	TOPOGRAFO (HORISTA)	Mão de Obra	H	29,20	26,48	773,21	
Insumo	AUXILIAR DE TOPOGRAFO (HORISTA)	Mão de Obra	H	29,20	11,90	347,48	
Insumo	Plotadora de recorte com computador e programa computacional	Equipamento	UN	8,00	14,53	116,27	
Insumo	LOCALAO DE TEODOLITO ELETRONICO, PRECISAC ANGULAR DE 5 A 7 SEGUNDOS, INCLUINDO TRIPE	Equipamento	H	24,41	1,91	46,62	
MO sem LS =>			4.180,71	LS =>	4720,02	MO com LS =>	8.900,73
Valor do BDI =>			2.558,13	Valor com BDI =>		13.115,86	
				Quant. =>	1,00	Preço Total =>	13.115,86

1.2							319,33
1.2	Descrição	Tipo	Und	Quant.	Valor Unit	Total	
Composição	PLACA DE OBRA EM CHAPA DE AÇO GALVANIZADO	CANT - CANTEIRO DE OBRAS	m²	1,00	319,33	319,33	
Composição Auxiliar	CARPINTEIRO DE FORMAS COM ENCARGOS COMPLEMENTARES	SEDI - SERVIÇOS DIVERSOS	H	0,70	20,82	14,57	
Composição Auxiliar	SERVEnte COM ENCARGOS COMPLEMENTARES	SEDI - SERVIÇOS DIVERSOS	H	0,70	16,02	11,21	
Insumo	SARRAFO NAO APARELHADO *2,5 X 7* CM, EM MACARANDUBA, ANGELIM OU EQUIVALENTE DA REGIAO - BRUTA	Material	M	1,00	4,76	4,76	
Insumo	PONTALETE *7,5 X 7,5* CM EM PINUS, MISTA OU EQUIVALENTE DA REGIAO - BRUTA	Material	M	3,60	6,51	23,43	
Insumo	PLACA DE OBRA (PARA CONSTRUCAO CIVIL) EM CHAPA GALVANIZADA *N. 22*, ADESIVADA, DE *2,4 X 1,2* M (SEM POSTES PARA FIXACAO)	Material	m²	1,00	263,15	263,15	
Insumo	PREGO DE ACO POLIDO COM CABECA 18 X 30 (2 3/4 X 10)	Material	KG	0,15	14,74	2,21	
MO sem LS =>			10,23	LS =>	11,55	MO com LS =>	21,78
Valor do BDI =>			77,37	Valor com BDI =>		396,70	
				Quant. =>	4,50	Preço Total =>	1.785,15

1.3							3.175,13
1.3	Descrição	Tipo	Und	Quant.	Valor Unit	Total	
Composição	MOBILIZAÇÃO E DESMOBILIZAÇÃO DE EQUIPAMENTOS	TRAN - TRANSPORTES, CARGAS E DESCARGAS	UN	1,00	3.175,13	3.175,13	
QUANTIDADE	VEICULO TRANSPORTADOR	DISTANCIA	Nº VIAGENS	FATOR UTILIZAÇÃO	VELOCIDADE MÉDIA	CUSTO HORA TRANSPORTE	CUSTO TOTAL
1,00	Trator sobre esteiras com lâmina - 97 Kw	50,00	2,00	0,50	60,00	204.9150	170,7625
1,00	Trator agrícola sobre pneus - 77 Kw	50,00	2,00	0,50	60,00	204.9150	170,7625
1,00	Motoniveladora - 93 Kw	50,00	2,00	1,00	60,00	204.9150	341,5250
1,00	Carregadeira de pneus com capacidade de 1,72 m³ - 113 Kw	50,00	2,00	0,50	60,00	204.9150	170,7625
1,00	Rolo compactador pé de carneira vibratório autopropelido por pneus de 11,6 t - 82 Kw	50,00	2,00	0,50	60,00	204.9150	170,7625
1,00	Escavadeira hidráulica sobre esteiras com capacidade de 1,56 m³ - 118 Kw	50,00	2,00	1,00	60,00	204.9150	341,5250
2,00	Caminhão tanque com capacidade de 10.000 l - 188 Kw (condução própria)	50,00	2,00	1,00	60,00	293,8746	978,9153

**Anexos**

PROCESSO ADMINISTRATIVO Nº 15.027/2022
Tomada de Preço 010/2022 – CPL

0.3179

À Prefeitura Municipal de BURITIRANA - MA

Serviço: Contratação de empresa especializada para a recuperação de estradas vicinais no município de Buritirana - MA, conforme Anexo II

BDI: 24,23%

Encargos: não desonerado - hora 112,9% - mês 70,87%

Composição de preço unitário

2,00	Caminhão basculante com capacidade de 10 m³ - 180 Kw (condução própria)	50,00	2,00	1,00:	60,00	249,0363	630,1177
		Valor do BDI =>	769,33			Valor com BDI =>	3.944,46
				Quant. =>	2,00	Preço Total =>	7.888,93
1.4	Descrição	Tipo	Und	Quant.	Valor Unit	Total	
Composição	BARRACÃO / ALOJAMENTO	CANT - CANTEIRO DE	M²	1,0000000	552,53	552,53	
Composição Auxiliar	CARPINTEIRO DE FORMAS COM ENCARGOS COMPLEMENTARES	SEDI - SERVIÇOS DIVERSOS	H	3,0000000	20,82	62,46	
Composição Auxiliar	SERVEnte COM ENCARGOS COMPLEMENTARES	SEDI - SERVIÇOS DIVERSOS	H	2,0000000	16,02	32,04	
Composição Auxiliar	PEDREIRO COM ENCARGOS COMPLEMENTARES	SEDI - SERVIÇOS DIVERSOS	H	3,0000000	21,07	63,21	
Insumo	TABUA NAO APARELHADA *2,5 X 30* CM, EM MACARANDUBA, ANGELIM OU EQUIVALENTE DA REGIAO - BRUTA	Material	M	2,0000000	18,06	36,10	
Insumo	PILAR QUADRADO NAO APARELHADO *10 X 10* CM, EM MACARANDUBA, ANGELIM OU EQUIVALENTE DA REGIAO - BRUTA	Material	M	2,0000000	33,31	66,62	
Insumo	VIGA APARELHADA *6 X 12* CM, EM MACARANDUBA, ANGELIM OU EQUIVALENTE DA REGIAO	Material	M	1,0000000	16,91	16,91	
Insumo	TELHA DE FIBROCIMENTO ONDULADA E = 4 MM, DE 2,44 X 0,50 M (SEM AMIANTO)	Material	m²	2,0000000	15,72	31,44	
Insumo	TABUA *2,5 X 30 CM EM PINUS, MISTA OU EQUIVALENTE DA REGIAO - BRUTA	Material	M	1,1000000	10,79	11,86	
Insumo	PEDRA BRITADA N. 1 (9,5 a 19 MM) POSTO PEDREIRA/FORNECEDOR, SEM FRETE	Material	m³	1,0500000	43,94	46,13	
Insumo	CIMENTO PORTLAND COMPOSTO CP II-32	Material	KG	30,0000000	0,53	15,90	
Insumo	PREGO DE AÇO POLIDO COM CABECA 18 X 27 (2 1/2 X 10)	Material	KG	1,4500000	14,49	21,01	
Insumo	SARRAFO NAO APARELHADO *2,5 X 10* CM, EM MACARANDUBA, ANGELIM OU EQUIVALENTE DA REGIAO - BRUTA	Material	M	4,0000000	6,18	24,72	
Insumo	AREIA GROSSA - POSTO JAZIDA/FORNECEDOR (RETIRADO NA JAZIDA, SEM TRANSPORTE)	Material	m³	0,2000000	40,43	8,08	
Insumo	CHAPA/PAINEL DE MADEIRA COMPENSADA PLASTIFICADA (MADEIRITE PLASTIFICADO) PARA FORMA DE CONCRETO, DE 2200 x 1100 MM, E = 12 MM	Material	m²	2,0000000	44,97	89,94	
Insumo	PREGO DE AÇO POLIDO COM CABECA 15 X 15 (1 1/4 X 13)	Material	KG	1,6000000	16,32	26,11	
		MO sem LS =>	63,20	LS =>	71,36	MO com LS =>	134,56
		Valor do BDI =>	133,87			Valor com BDI =>	686,40
				Quant. =>	10,5000000	Preço Total =>	7.207,20
1.5	Descrição	Tipo	Und	Quant.	Valor Unit	Total	
Composição	ADMINISTRAÇÃO LOCAL DE OBRA	SERT - SERVIÇOS	MES	1,0000000	3.748,17	3.748,17	
Composição Auxiliar	ENGENHEIRO CIVIL DE OBRA JUNIOR COM ENCARGOS COMPLEMENTARES	SEDI - SERVIÇOS DIVERSOS	MES	0,1800000	18.002,71	3.240,48	
Composição Auxiliar	ENCARREGADO GERAL DE OBRAS COM ENCARGOS COMPLEMENTARES	SEDI - SERVIÇOS DIVERSOS	MES	0,1000000	5.076,95	507,69	
		MO sem LS =>	1.730,82	LS =>	1.954,10	MO com LS =>	3.684,92
		Valor do BDI =>	908,18			Valor com BDI =>	4.656,35
				Quant. =>	5,0000000	Preço Total =>	23.281,75
2	SERVIÇOS DE TERRAPLENAGEM						142.282,06
2.1	Descrição	Tipo	Und	Quant.	Valor Unit	Total	

**Anexos**

PROCESSO ADMINISTRATIVO Nº 15.027/2022
Tomada de Preço 010/2022 – CPL

À Prefeitura Municipal de BURITIRANA - MA

Serviço: Contratação de empresa especializada para a recuperação de estradas vicinais no município de Buritirana - MA, conforme Anexo II

BDI: 24,23%

Encargos: não desonerado - hora 112,9% - mês 70,87%

Composição de preço unitário

Composição	Escavação, carga e transporte de material de 1ª categoria - DMT de 1.000 a 1.200 m - caminho de serviço em leito natural - com escavadeira e caminhão basculante de 14 m³	m³	1,0000000	6,89	5,89			
A	Equipamentos	Quantidade	Utilização		Custo Operacional		Custo Horário	
			Operativa	Improdutiva	Operativa	Improdutiva		
Insumo	Caminhão basculante com capacidade de 14 m³ - 188 kW	5,0000000	0,96	0,04	254,9934	73,1838	1.238,6051	
Insumo	Escavadeira hidráulica sobre esteiras com caçamba com capacidade de 1,56 m³ - 118 kW	1,0000000	1,00	0,00	288,0575	126,7982	288,0575	
Custo Horário de Equipamentos =>							1.526,6626	
B	Mão de Obra	Quantidade				Salário Hora	Custo Horário	
Insumo	Servente	1,0000000				18,0798	18,0798	
Custo Horário da Mão de Obra =>							18,0798	
Adc.M.O. - Ferramentas (0,0%) =>							0,0000	
Custo Horário de Execução =>							1.544,7424	
Fator de Influência da Chuva - FIC =>							0,0266	
Custo do FIC =>							0,1787	
Produção de Equipe =>							230,1900	
Custo Unitário de Execução =>							6,7107	
	MO sem LS =>		0,04	LS =>	0,04	MO com LS =>	0,08	
	Valor do BDI =>		1,66				Valor com BDI =>	8,55
Quant. => ##### Preço Total =>							73.530,00	

2.2	Descrição	Tipo	Und	Quant.	Valor Unit	Total		
Composição	Desmatamento, destocamento, limpeza de área e estocagem do material de limpeza com árvores de diâmetro até 0,15 m		m²	1,0000000	0,42	0,42		
A	Equipamentos	Quantidade	Utilização		Custo Operacional		Custo Horário	
			Operativa	Improdutiva	Operativa	Improdutiva		
Insumo	Trator sobre esteiras com lâmina - 259 kW	1,0000000	1,00	0,00	607,7401	222,3764	607,7401	
Custo Horário de Equipamentos =>							607,7401	
B	Mão de Obra	Quantidade				Salário Hora	Custo Horário	
Insumo	Servente	2,0000000				18,0798	36,1596	
Custo Horário da Mão de Obra =>							36,1596	
Adc.M.O. - Ferramentas (0,0%) =>							0,0000	
Custo Horário de Execução =>							643,8997	
Fator de Influência da Chuva - FIC =>							0,0044	
Custo do FIC =>							0,0019	
Produção de Equipe =>							1.532,9100	
Custo Unitário de Execução =>							0,4201	
	MO sem LS =>		0,01	LS =>	0,01	MO com LS =>	0,02	
	Valor do BDI =>		0,10				Valor com BDI =>	0,52
Quant. => ##### Preço Total =>							13.416,00	

2.3	Descrição	Tipo	Und	Quant.	Valor Unit	Total	
Composição	Transporte com caminhão basculante de 10 m³ - rodovia em revestimento primário		tkm	1,0000000	0,82	0,82	
A	Equipamentos	Quantidade	Utilização		Custo Operacional		Custo



EMPREENDIMENTOS

Anexos

020181

PROCESSO ADMINISTRATIVO Nº 15.027/2022
Tomada de Preço 010/2022 – CPL

À Prefeitura Municipal de BURITIRANA - MA

Serviço: Contratação de empresa especializada para a recuperação de estradas vicinais no município de Buritirana - MA, conforme Anexo II

BDI: 24,23%

Encargos: não desonerado - hora 112,9% - mês 70,87%

Composição de preço unitário

			Operativa	Improduti va	Operativa	Improdutiva	Horário
Insumo	Caminhão basculante com capacidade de 10 m³ - 188 kW	1,0000000	1,00	0,00	249,0353	68,2491	249,0353
					Custo Horário de Equipamentos =>		249,0353
					Custo Horário de Execução =>		249,0353
					Fator de Influência da Chuva - FIC =>		0,0266
					Custo do FIC =>		0,0213
					Produção de Equipe =>		311,2500
					Custo Unitário de Execução =>		0,8001
	MO sem LS =>		0,00	LS =>	0,00	MO com LS =>	0,00
	Valor do BDI =>		0,19			Valor com BDI =>	1,01
					Quant. => #####	Preço Total =>	10.272,06

2.4	Descrição	Tipo	Und	Quant.	Valor Unit	Total	
Composição	Reconformação da plataforma		m²	1,0000000	0,07	0,07	
A	Equipamentos	Quantidade	Utilização	Custo Operacional		Custo	
			Operativa	Improduti va	Operativa	Improdutiva	Horário
Insumo	Motoniveladors - 93 kW	1,0000000	1,00	0,00	201,1092	77,4739	201,1092
					Custo Horário de Equipamentos =>		201,1092
B	Mão de Obra	Quantidade			Salário Hora	Custo	
Insumo	Servença	1,0000000			18,0798	18,0798	
					Custo Horário da Mão de Obra =>		18,0798
					Adc.M.O. - Ferramentas (0,0%) =>		0,0000
					Custo Horário de Execução =>		219,1890
					Fator de Influência da Chuva - FIC =>		0,0266
					Custo do FIC =>		0,0019
					Produção de Equipe =>		3.053,9300
					Custo Unitário de Execução =>		0,0718
	MO sem LS =>		0,00	LS =>	0,01	MO com LS =>	0,01
	Valor do BDI =>		0,01			Valor com BDI =>	0,08
					Quant. => #####	Preço Total =>	3.440,00

2.5	Descrição	Tipo	Und	Quant.	Valor Unit	Total	
Composição	Compactação de aterros a 100% do Proctor normal		m³	1,0000000	3,90	3,90	
A	Equipamentos	Quantidade	Utilização	Custo Operacional		Custo	
			Operativa	Improduti va	Operativa	Improdutiva	Horário
Insumo	Caminhão tanque com capacidade de 10.000 l - 188 kW	1,0000000	0,90	0,10	293,6746	66,6217	270,9693
Insumo	Grade de 24 discos rebocável de D = 60 cm (24")	1,0000000	0,52	0,48	4,1797	2,9107	3,5706
Insumo	Motoniveladora - 93 kW	1,0000000	0,29	0,71	201,1092	77,4739	113,3281
Insumo	Rolo compactador pé de carneiro vibratório autopropelido por pneus de 11,6 t - 82 kW	1,0000000	1,00	0,00	158,0199	60,6943	158,0199
Insumo	Trator agrícola sobre pneus - 77 kW	1,0000000	0,52	0,48	114,7339	33,5595	75,7702
					Custo Horário de Equipamentos =>		621,6581
B	Mão de Obra	Quantidade			Salário Hora	Custo	
Insumo	Servente	1,0000000			18,0798	18,0798	
					Custo Horário da Mão de Obra =>		18,0798
					Adc.M.O. - Ferramentas (0,0%) =>		0,0000



Anexos

PROCESSO ADMINISTRATIVO Nº 15.027/2022
Tomada de Preço 010/2022 - CPL

À Prefeitura Municipal de BURITIRANA - MA

Serviço: Contratação de empresa especializada para a recuperação de estradas vicinais no município de Buritirana - MA, conforme Anexo II

BDI: 24,23%
Encargos: não desonerado - hora 112,9% - mês 70,67%

Composição de preço unitário

Summary table showing cost breakdown: Custo Horário de Execução => 639,7379; Fator de Influência da Chuva - FIC => 0,0266; Custo do FIC => 0,1013; Produção de Equipe => 168,2000; Custo Unitário de Execução => 3,8034; MO sem LS => 0,05; Valor do BDI => 0,94; Valor com BDI => 4,84; Quant. => #####; Preço Total => 41.624,00

Table 3: SERVIÇOS DE REVESTIMENTO PRIMÁRIO. 3.1 Descrição: Limpeza mecanizada da camada vegetal. Includes sub-tables for Equipamentos (Trator sobre esteiras) and Mão de Obra (Servente) with utilization and cost details.

Table 3.2: Expurgo de jezida. Includes sub-tables for Equipamentos (Trator sobre esteiras) and Mão de Obra (Servente) with utilization and cost details.



EMPREENDIMENTOS

Anexos

003483

PROCESSO ADMINISTRATIVO Nº 15.027/2022
Tomada de Preço 010/2022 – CPL

À Prefeitura Municipal de BURITIRANA - MA

Serviço: Contratação de empresa especializada para a recuperação de estradas vicinais no município de Buritirana - MA, conforme Anexo II

BDI: 24,23%

Encargos: não desonerado - hora 112,9% - mês 70,87%

Composição de preço unitário

3.3	Descrição	Tipo	Und	Quant.	Valor Unit	Total
Composição	Escavação e carga de material de jazida com trator de 127 kW e carregadeira de 3,4 m³		m³	1,0000000	3,13	3,13
A	Equipamentos	Quantidade	Utilização		Custo Operacional	
			Operativa	Improdutiva	Operativa	Improdutiva
Insumo	Carregadeira de pneus com capacidade de 3,40 m³ - 195 kW	1,0000000	1,00	0,00	332,4891	150,8545
Insumo	Trator sobre esteiras com lâmina - 127 kW	2,0000000	0,86	0,14	216,6545	74,1853
					Custo Horário de Equipamentos => 725,9067	
B	Mão de Obra	Quantidade			Salário Hora	Custo Horário
Insumo	Servente	1,0000000			18,0798	18,0798
					Custo Horário da Mão de Obra => 18,0798	
					Adc.M.O. - Ferramentas (0,0%) => 0,0000	
					Custo Horário de Execução => 743,9865	
					Fator de Influência da Chuva - FIC => 0,0266	
					Custo do FIC => 0,0813	
					Produção de Equipe => 243,8200	
					Custo Unitário de Execução => 3,0514	
		MO sem LS =>	0,03	LS =>	0,04	MO com LS => 0,07
		Valor do BDI =>	0,75			Valor com BDI => 3,88
					Quant. => #####	Preço Total => 33.368,00

3.4	Descrição	Tipo	Und	Quant.	Valor Unit	Total
Composição	Transporte com caminhão basculante de 10 m³ - rodovia em revestimento primário		tkm	1,0000000	0,82	0,82
A	Equipamentos	Quantidade	Utilização		Custo Operacional	
			Operativa	Improdutiva	Operativa	Improdutiva
Insumo	Caminhão basculante com capacidade de 10 m³ - 188 kW	1,0000000	1,00	0,00	249,0353	68,2491
					Custo Horário de Equipamentos => 249,0353	
					Custo Horário de Execução => 249,0353	
					Fator de Influência da Chuva - FIC => 0,0266	
					Custo do FIC => 0,0213	
					Produção de Equipe => 311,2500	
					Custo Unitário de Execução => 0,8001	
		MO sem LS =>	0,00	LS =>	0,00	MO com LS => 0,00
		Valor do BDI =>	0,19			Valor com BDI => 1,01
					Quant. => #####	Preço Total => 34.865,60

3.5	Descrição	Tipo	Und	Quant.	Valor Unit	Total
Composição	Compacção de aterros a 100% do Proctor normal		m³	1,0000000	3,90	3,90
A	Equipamentos	Quantidade	Utilização		Custo Operacional	
			Operativa	Improdutiva	Operativa	Improdutiva
Insumo	Caminhão tanque com capacidade de 10.000 l - 188 kW	1,0000000	0,90	0,10	293,8746	66,6217
Insumo	Grade de 24 discos rebocável de D = 60 cm (24")	1,0000000	0,52	0,48	4,1797	2,9107
Insumo	Motoniveladora - 93 kW	1,0000000	0,29	0,71	201,1092	77,4739
Insumo	Rolo compactador pé de carneiro vibratório autopropelido por pneus de 11,6 t - 82 kW	1,0000000	1,00	0,00	158,0199	60,6943

MP EMPREENDIMENTOS E LOCAÇÕES DE MÁQUINAS PESADAS - EIRELI

CNPJ:04.022.585/0001-00/Insc. Est.: 12.319.788-0

End: Rua São Sebastião 12, Qd 7 Lote 30, Bairro Caiçara CEP:65.922-000 João Lisboa - MA
Fone: (99) 3525-4122 E-mail:mpemprendimentoseservicos@gmail.com Site: www.mpempeserv.com



Anexos

PROCESSO ADMINISTRATIVO Nº 15.027/2022
Tomada de Preço 010/2022 – CPL

À Prefeitura Municipal de BURITIRANA - MA

Serviço: Contratação de empresa especializada para a recuperação de estradas vicinais no município de Buritirana - MA, conforme Anexo II

BDI: 24,23%

Encargos: não desonerado - hora 112,9% - mês 70,87%

Composição de preço unitário

Insumo	Trator agrícola sobre pneus - 77 kW	1,0000000	0,52	0,48	114,7339	33,5595	75,7702	
							Custo Horário de Equipamentos =>	621,6581
B	Mão de Obra	Quantidade					Salário Hora	Custo Horário
Insumo	Serveite	1,0000000					18,0798	18,0798
							Custo Horário da Mão de Obra =>	18,0798
							Adc.M.O. - Ferramentas (0,0%) =>	0,0000
							Custo Horário de Execução =>	639,7379
							Fator de Influencia da Chuva - FIC =>	0,0266
							Custo do FIC =>	0,1013
							Produção de Equipe =>	168,2000
							Custo Unitário de Execução =>	3,8034
		MO sem LS =>	0,05	LS =>	0,06	MO com LS =>	0,11	
		Valor do BDI =>	0,94				Valor com BDI =>	4,84
							Quant. => #####	Preço Total =>
								41.624,00

4 SERVIÇOS DE DRENAGEM 65.929,44

4.1	Descrição	Tipo	Und	Quant.	Valor Unit	Total
Composição	Corpo de BSTC D = 1,00 m PA1 - areia extraída e brita e pedra de mão produzidas		m	1,0000000	479,07	479,07

A	Equipamentos	Quantidade	Utilização		Custo Operacional		Custo Horário	
			Operativa	Improdutiva	Operativa	Improdutiva		
Insumo	Caminhão carroceria com guindauto com capacidade de 20 t.m - 136 kW	1,0000000	1,00	0,00	269,3443	92,8165	269,3443	
							Custo Horário de Equipamentos =>	269,3443

B	Mão de Obra	Quantidade					Salário Hora	Custo Horário
Insumo	Serveite	3,0000000					18,0798	54,2394
							Custo Horário da Mão de Obra =>	54,2394
							Adc.M.O. - Ferramentas (0,0%) =>	0,0000
							Custo Horário de Execução =>	323,5837
							Fator de Influencia da Chuva - FIC =>	0,0000
							Custo do FIC =>	0,0000
							Produção de Equipe =>	3,1125
							Custo Unitário de Execução =>	103,9626

C	Material	Quantidade	Unidade				Preço Unitário	Custo Horário
Insumo	Tubo de concreto armado PA1 - D = 1,00 m	1,0000000	m				255,3198	255,3198
							Custo Total do Material =>	255,3198

D	Atividades Auxiliares	Quantidade	Unidade				Preço Unitário	Custo Horário
Atividade Auxiliar	Argamassa de cimento e areia 1:4 - confecção em betoneira e lançamento manual - areia extraída	0,0073500	m³				220,0500	1,6174
Atividade Auxiliar	Concreto ciclópico fck = 20 MPa - confecção em betoneira e lançamento manual - areia extraída, brita e pedra de mão produzidas	0,4020000	m³				181,9100	73,1278
Atividade Auxiliar	Fôrmas de tábuas de pinho para dispositivos de drenagem - utilização de 3 vezes - confecção instalação e retirada	0,8000000	m²				56,3000	45,0400
							Custo Total das Atividades =>	119,7852

F	Momento de Transporte	Quantidade	Unidade	Distância Média de Transporte (DMT)			Custo Horário
				LN	RP	P	



Anexos

003485

PROCESSO ADMINISTRATIVO Nº 15.027/2022
Tomada de Preço 010/2022 – CPL

À Prefeitura Municipal de BURITIRANA - MA

Serviço: Contratação de empresa especializada para a recuperação de estradas vicinais no município de Buritirana - MA, conforme Anexo II

BDI: 24,23%

Encargos: não desonerado - hora 112,9% - mês 70,87%

Composição de preço unitário

Momento de Transporte	Tubo de concreto armado PA1 - D = 1,00 m - Caminhão carroceria com guindauto com capacidade de 20 t.m - 136 kW	0,7866700	tkm	5914584 0,000 R\$ 2,35	5914599 0,000 R\$ 1,98	5914614 0,000 R\$ 1,53	0,0000
				Custo total dos Momentos de Transportes			0,0000
		MO sem LS =>	32,11	LS =>	36,26	MO com LS =>	68,37
		Valor do BDI =>	116,07	Valor com BDI =>			595,14
				Quant. =>	48,0000000	Preço Total =>	28.566,72

4.2	Descrição	Tipo	Und	Quant.	Valor Unit	Total	
Composição	Boca de BSTC D = 1,00 m - esconsidade 0° - areia e brita comerciais - alas esconsas		un	1,0000000	1.879,72	1.879,72	
						Custo Horário de Execução =>	0,0000
						Fator de Influencia da Chuva - FIC =>	0,0000
						Custo do FIC =>	0,0000
						Produção de Equipe =>	1,0000
						Custo Unitário de Execução =>	0,0000

D	Atividades Auxiliares	Quantidade	Unidade	Preço Unitário		Custo Horário	
Atividade Auxiliar	Concreto fck = 20 MPa - confecção em betoneira e lançamento manual - areia e brita comerciais	3,5670000	m²	279,4900		996,9408	
Atividade Auxiliar	Fôrmas de tábuas de pinho para dispositivos de drenagem - utilização de 3 vezes - confecção, instalação e retirada	15,6800000	m²	55,3000		882,7840	
						Custo Total das Atividades =>	1.879,7248
		MO sem LS =>	370,99	LS =>	418,84	MO com LS =>	789,83
		Valor do BDI =>	455,45	Valor com BDI =>			2.335,17
				Quant. =>	16,0000000	Preço Total =>	37.362,72

5	SERVIÇOS DE RECUPERAÇÃO DE ÁREA DEGRADADAS					6.400,00	
5.1	Descrição	Tipo	Und	Quant.	Valor Unit	Total	
Composição	REPARAÇÃO DE DANOS FÍSICOS AO MEIO AMBIENTE	SEDI - SERVIÇOS DIVERSOS	m²	1,0000000	0,52	0,52	
Composição Auxiliar	SERVEENTE COM ENCARGOS COMPLEMENTARES	SEDI - SERVIÇOS DIVERSOS	H	0,0012000	16,02	0,01	
Composição Auxiliar	TRATOR DE ESTEIRAS, POTÊNCIA 347 HP, PESO OPERACIONAL 38,5 T, COM LÂMINA 8,70 M3 - CHP DIURNO. AF_06/2014	CHOR - CUSTOS HORÁRIOS DE MÁQUINAS E EQUIPAMENTOS	CHP	0,0010000	518,19	0,51	
		MO sem LS =>	0,01	LS =>	0,01	MO com LS =>	0,02
		Valor do BDI =>	0,12	Valor com BDI =>			0,64
				Quant. =>	#####	Preço Total =>	6.400,00

João Lisboa, 7 de novembro de 2022

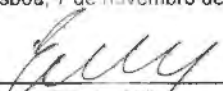
Edson Ribeiro Milhomem
Responsável Técnico - Engenheiro Civil
CREA RNP 1506247067



Anexos

PROCESSO ADMINISTRATIVO Nº 15.027/2022
Tomada de Preço 010/2022 – CPL

À Prefeitura Municipal de BURITIRANA - MA

Serviço: Contratação de empresa especializada para a recuperação de estradas vicinais no município de Buritirana - MA, conforme Anexo II

Cronograma físico-financeiro

ITEM	ETAPAS		TOTAL	MÊS 1	MÊS 2	MÊS 3	MÊS 4	MÊS 5
1.0	ELABORAÇÃO DE PROJETO EXECUTIVO	Físico %	3,36%	100,00%				
		Financeiro	13.115,86	13.115,86				
1.0	SERVIÇOS INICIAIS	Físico %	10,28%	50,00%				50,00%
		Financeiro	40.163,02	20.081,51				20.081,51
2.0	SERVIÇOS DE TERRAPLENAGEM	Físico %	36,42%	20,00%	20,00%	20,00%	20,00%	20,00%
		Financeiro	142.282,06	28.456,41	28.456,41	28.456,41	28.456,41	28.456,41
3.0	SERVIÇOS DE REVESTIMENTO PRIMÁRIO	Físico %	31,43%	20,00%	20,00%	20,00%	20,00%	20,00%
		Financeiro	122.617,60	24.563,52	24.563,52	24.563,52	24.563,52	24.563,52
4.0	SERVIÇOS DE DRENAGEM	Físico %	16,87%	20,00%	20,00%	20,00%	20,00%	20,00%
		Financeiro	65.829,44	13.185,89	13.185,89	13.185,89	13.185,89	13.185,89
5.0	SERVIÇOS DE RECUPERAÇÃO DE ÁREA DEGRADADAS	Físico %	1,64%					100,00%
		Financeiro	6.400,00					6.400,00
TOTAL		Físico %	99%	25,44%	16,95%	16,95%	16,95%	23,72%
		Financeiro	390.707,98	99.403,19	66.205,82	66.205,82	66.205,82	92.687,33
		Acumulado		R\$ 99.403,19	R\$ 165.609,01	R\$ 231.814,83	R\$ 298.020,65	R\$ 390.707,98

João Lisboa, 7 de novembro de 2022

Edson Ribeiro Milhomem
Responsável Técnico - Engenheiro Civil
CREA RNP 1506247067



PROCESSO ADMINISTRATIVO Nº 15.027/2022
Tomada de Preço 010/2022 – CPL

À Prefeitura Municipal de BURITIRANA - MA

Serviço: Contratação de empresa especializada para a recuperação de estradas vicinais no município de Buritirana - MA, conforme Anexo II

Composições de preço unitário

COD	DESCRIÇÃO	HORA %	MES %
ENCARGOS SOCIAIS		112,90	70,87
A	GRUPO A		
A1	INSS	20,0000	20,0000
A2	SESI	1,5000	1,5000
A3	SENAI	1,0000	1,0000
A4	INCRA	0,2000	0,2000
A5	SEBRAE	0,6000	0,6000
A6	Salário Educação	2,5000	2,5000
A7	Seguro Contra Acidentes de Trabalho	3,0000	3,0000
A8	FGTS	8,0000	8,0000
A9	SECONCI	1,0000	1,0000
	TOTAL	37,8000	37,8000
B	GRUPO B		
B1	Repouso Semanal Remunerado	17,8700	0,0000
B2	Feriados	3,9500	0,0000
B3	Auxílio - Enfermidade	0,8500	0,6600
B4	13º Salário	10,8400	8,3300
B5	Licença PaternidadeE	0,0700	0,0600
B6	Faltas Justificadas	0,7200	0,5600
B7	Dias de Chuvas	1,4800	0,0000
B8	Auxílio Acidente de Trabalho	0,1000	0,0800
B9	Férias Gozadas	9,1300	7,0200
B10	Salário Maternidade	0,0300	0,0200
	TOTAL	45,0400	16,7300
C	GRUPO C		
C1	Aviso Prévio Indenizado	4,49	3,46
C2	Aviso Prévio Trabalhado	0,11	0,08
C3	Férias Indenizadas	4,54	3,49
C4	Depósito Rescisão Sem Justa Causa	3,11	2,39
C5	Indenização Adicional	0,38	0,29
	TOTAL	12,6300	9,7100
D	GRUPO D		
D1	Reincidência de Grupo A sobre Grupo B	17,0300	6,3200
D2	Reincidência de Grupo A sobre Aviso Prévio Trabalhado e Reincidência do FGTS sobre Aviso Prévio Indenizado	0,4000	0,3100
	TOTAL	17,4300	6,6300

João Lisboa, 7 de novembro de 2022

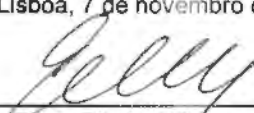
Edson Ribeiro Milhomem
Responsável Técnico - Engenheiro Civil
CREA RNP 1506247067

Anexos

PROCESSO ADMINISTRATIVO Nº 15.027/2022
Tomada de Preço 010/2022 – CPL

À Prefeitura Municipal de BURITIRANA - MA

Serviço: Contratação de empresa especializada para a recuperação de estradas vicinais no município de Buritirana - MA, conforme Anexo II

Composição de BDI

COD	DESCRIÇÃO	%
ADMINISTRAÇÃO CENTRAL		
AC	ADMINISTRAÇÃO CENTRAL	3,80%
SG	SEGURO E GARANTIAS	0,480%
R	RISCO	0,970%
DF	DESPESAS FINANCEIRAS	1,110%
L	LUCRO	6,640%
I	TRIBUTOS - PIS, COFINS e ISSQN (de acordo com regime tributário da empresa, ME - Regime Simples Nacional)	8,650%
	PIS	0,660%
	COFINS	3,000%
	ISSQN	5,000%
	CPRB (equivalente ao INSS em regimes desonerados)	0,000%
BDI CALCULADO		24,2300%

ESTE BDI FOI CALCULADO SEGUINDO A FORMULA CONFORME Acórdão Nº 2622/13 - TCU:

$$BDI = (((1+AC+SG+R) * (1+DF) * (1+L)) / (1-I)) - 1$$

João Lisboa, 7 de novembro de 2022

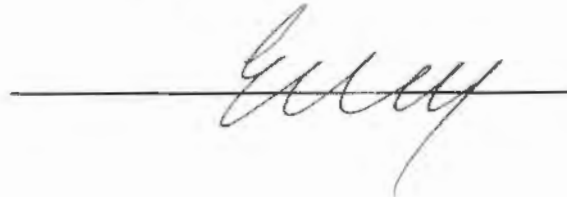
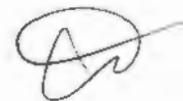

TOMADA DE PREÇOS Nº 010/2022 - CPL

008489

**ANEXO I
PROPOSTA DE PREÇOS**

Prezados Senhores,

I S LIMA CONSTRUÇÃO E LOCAÇÃO EIRELI, com sede na cidade de João Lisboa – MA, á Av. Arthur Costa e Silva, nº 547, bairro: cidade nova, neste ato representada por **ITAMAR DA SILVA LIMA**, Brasileiro, Casado, RG sob nº 608848964 GEJUSPC MA e CPF sob nº 627.156.073-34, abaixo assinado, propõe à Secretaria Municipal de Infraestrutura os preços infra discriminados para a recuperação de estradas vicinais no município de Buritirana - MA, objeto da Tomada de Preços nº 010/2022 - CPL:

- O preço da proposta é de R\$ 342.283,20 (trezentos e quarenta e dois mil, duzentos e oitenta e três reais e vinte centavos).
- Prazo de validade da proposta, que não poderá ser inferior a 60 (sessenta) dias, contados a partir da data de abertura da licitação;
- O prazo para execução dos serviços será de acordo com o cronograma físico-financeiro do projeto básico/executivo da obra.

João Lisboa – MA, 06 de Dezembro de 2022.

I S LIMA CONSTRUCAO E LOCACAO
EIRELI:20226913000138

Assinado de forma digital por I S LIMA CONSTRUCAO E LOCACAO EIRELI:20226913000138
Dados: 2022.12.06 18:49:07 -07'00'

I S LIMA CONSTRUÇÃO E LOCAÇÃO EIRELI

Sr. Itamar da Silva Lima
CPF sob nº 627.156.073-34
RG sob nº 608848964 GEJUSPC MA
PROPRIETÁRIO

Obra	Bancos	B.D.I.	Encargos Sociais
RECUPERAÇÃO DE ESTRADAS VICINAIS NO MUNICÍPIO DE BURTIRANA-MA	SINAPI - 08/2022 - Maranhão SICRO3 - 04/2022 - Maranhão	24,23%	Não Desonerado: Horista: 112,90% Mensalista: 70,87%

Orçamento Sintético									
Item	Código	Banco	Descrição	Und	Quant.	Valor Unit	Valor Unit com BDI	Total	Peso (%)
1			SERVIÇOS INICIAIS					51.661,77	15,09 %
1.1	CPU0122	Próprio	ELABORAÇÃO DE PROJETO EXECUTIVO	UND	1	7.539,87	9.366,78	9.366,78	2,74 %
1.2	CPU0120	Próprio	PLACA INDICATIVA DA OBRA	m²	4,5	365,06	453,51	2.040,79	0,60 %
1.3	CPU0121	Próprio	MOBILIZAÇÃO E DESMOBILIZAÇÃO DE EQUIPAMENTOS	UN	2	2.627,33	3.263,93	6.527,86	1,91 %
1.4	CPU0123	Próprio	Barracão de obras	m²	10,5	609,74	757,48	7.953,54	2,32 %
1.5	CPU0124	Próprio	ADMINISTRAÇÃO DA OBRA	MES	5	4.149,21	5.154,56	25.772,80	7,53 %
2			SERVIÇOS DE TERRAPLANAGEM					115.307,99	33,69 %
2.1	5502114	SICRO3	Escavação, carga e transporte de material de 1ª categoria - DMT de 1.000 a 1.200 m - caminho de serviço em leito natural -com escavadeira e caminhão basculante de 14 m³	m³	8600	5,57	6,91	59.426,00	17,36 %
2.2	5501700	SICRO3	Desmatamento, destocamento, limpeza de área e estocagem do material de limpeza com árvores de diâmetro até 0,15 m	m²	25800	0,34	0,42	10.836,00	3,17 %
2.3	5914374	SICRO3	Transporte com caminhão basculante de 10 m³ - rodovia em revestimento primário	tkm	10170,36	0,66	0,81	8.237,99	2,41 %
2.4	4915598	SICRO3	Reconformação da plataforma	m²	43000	0,06	0,07	3.010,00	0,88 %
2.5	5502978	SICRO3	Compactação de aterros a 100% do Proctor normal	m³	8600	3,17	3,93	33.798,00	9,87 %
3			SERVIÇOS DE REVESTIMENTO PRIMARIO					99.439,52	29,05 %
3.1	5502985	SICRO3	Limpeza mecanizada da camada vegetal	m²	10000	0,32	0,39	3.900,00	1,14 %
3.2	5502986	SICRO3	Expurgo de jazida	m³	3000	1,80	2,23	6.690,00	1,95 %
3.3	4016008	SICRO3	Escavação e carga de material de jazida com trator de 127 kW e carregadeira de 3 4 m³	m³	8600	2,54	3,15	27.090,00	7,91 %
3.4	5914374	SICRO3	Transporte com caminhão basculante de 10 m³ - rodovia em revestimento primário	tkm	34520,4	0,66	0,81	27.961,52	8,17 %
3.5	5502978	SICRO3	Compactação de aterros a 100% do Proctor normal	m³	8600	3,17	3,93	33.798,00	9,87 %
4			SERVIÇOS DE DRENAGEM					69.973,92	20,44 %
4.1	0804036	SICRO3	Corpo de BSTC D = 1,00 m PA1 - areia extraída e brita e pedra de mão produzidas	m	48	505,52	628,00	30.144,00	8,81 %
4.2	0804393	SICRO3	Boca de BSTC D = 1,00 m - esconsidade 0° - areia e brita comerciais - alças esconsas	un	16	2.003,84	2.489,37	39.829,92	11,64 %
			RECUPERAÇÃO DE ÁREAS DEGRADADAS					5.900,00	1,72 %
5.1	CPU0125	Próprio	Recuperação de danos físicos ao meio ambiente	m²	10000	0,48	0,59	5.900,00	1,72 %
Total sem BDI								276.429,91	
Total do BDI								66.853,29	
Total Geral								342.283,20	

João Lisboa - MA, 06 de Dezembro de 2022.

**I S LIMA CONSTRUCAO
E LOCACAO
EIRELI:20226913000138**

Assinado de forma digital por I S
LIMA CONSTRUCAO E LOCACAO
EIRELI:20226913000138
Dados: 2022.12.06 18:03:01
-07'00'

I S LIMA CONSTRUÇÃO E LOCAÇÃO EIRELI

Sr. Itamar da Silva Lima CPF sob

nº 627.156.073-34

RG sob nº 608848964 GEJUSPC MA

Obra	Bancos	B.D.I.	Encargos Sociais
RECUPERAÇÃO DE ESTRADAS VICINAIS NO MUNICÍPIO DE BURITIRANA-MA	SINAPI - 08/2022 - Maranhão SICRO3 - 04/2022 - Maranhão	24,23%	Não Desonerado: Horista: 112,90% Mensalista: 70,87%

Item	Descrição	Cronograma Físico e Financeiro					
		Total Por Etapa	30 DIAS	60 DIAS	90 DIAS	120 DIAS	150 DIAS
1	SERVIÇOS INICIAIS	100,00% 51.681,77	50,00% 25.830,89				50,00% 25.830,89
2	SERVIÇOS DE TERRAPLANAGEM	100,00% 115.307,99	20,00% 23.061,60	20,00% 23.061,60	20,00% 23.061,60	20,00% 23.061,60	20,00% 23.061,60
3	SERVIÇOS DE REVESTIMENTO PRIMARIO	100,00% 99.439,52	20,00% 19.887,90	20,00% 19.887,90	20,00% 19.887,90	20,00% 19.887,90	20,00% 19.887,90
4	SERVIÇOS DE DRENAGEM	100,00% 69.973,92	20,00% 13.994,78	20,00% 13.994,78	20,00% 13.994,78	20,00% 13.994,78	20,00% 13.994,78
5	RECUPERAÇÃO DE ÁREAS DEGRADADAS	100,00% 5.900,00					100,00% 5.900,00
Porcentagem			24,18%	16,64%	16,64%	16,64%	25,91%
Custo Acumulado			82.775,17	56.944,29	56.944,29	56.944,29	88.675,17
Porcentagem Acumulado			24,18%	40,82%	57,46%	74,09%	100,0%
Custo Acumulado			82.775,17	138.719,45	196.663,74	253.608,02	342.283,20

João Lisboa MA, 06 de Dezembro de 2022.

**I S LIMA CONSTRUCAO
E LOCAÇAO
EIRELI:20226913000138**

Assinado de forma digital por I S
LIMA CONSTRUCAO E LOCAÇAO
EIRELI:20226913000138
Dados: 2022.12.06 18:04:47
-07'00'

I S LIMA CONSTRUÇÃO E LOCAÇÃO EIRELI

Sr. Itamar da Silva Lima CPF sob

nº 627.156.073-34

RG sob nº 608848964 GEJUSPC MA

Composições Analíticas com Preço Unitário
RECUPERAÇÃO DE ESTRADAS VICINAIS NO MUNICÍPIO
DE BURITIRANA-MA

Bancos
SINAPI - 08/2022 - Maranhão
SICRO3 - 04/2022 - Maranhão

B.D.I.
24,23%

Encargos Sociais
Não Desonerado:
Horista: 112,90%
Mensalista: 70,87%

Composições Analíticas com Preço Unitário
Composições Principais

1.1	Código	Banco	Descrição	Tipo	Und	Quant.	Valor Unit	Total
Composição	CPU0122	Próprio	ELABORAÇÃO DE PROJETO EXECUTIVO	ASTU - ASSENTAMENTO DE TUBOS E PECAS	UND	1,0000000	7.539,87	7.539,87
Insumo	COT 166	Próprio	ELABORAÇÃO DE PROJETO EXECUTIVO	Equipamento	UND	1,0000000	7.539,87	7.539,87
				MO sem LS =>		0,00	MO com LS =>	0,00
				Valor do BDI =>		1.826,91	Valor com BDI =>	9.366,78
1.2	Código	Banco	Descrição	Tipo	Und	Quant.	Valor Unit	Total
Composição	CPU0120	Próprio	PLACA INDICATIVA DA OBRA	ASTU - ASSENTAMENTO DE TUBOS E PECAS	m²	1,0000000	365,06	365,06
Composição Auxiliar	88262	SINAPI	CARPINTEIRO DE FORMAS COM ENCARGOS COMPLEMENTARES	SEDI - SERVIÇOS DIVERSOS	H	0,7000000	20,11	14,07
Composição Auxiliar	88316	SINAPI	SERVEnte COM ENCARGOS COMPLEMENTARES	SEDI - SERVIÇOS DIVERSOS	H	0,7000000	15,30	10,71
Insumo	00004417	SINAPI	SARRAFO NAO APARELHADO *2,5 X 7* CM, EM MACARANDUBA, ANGELIM OU EQUIVALENTE DA REGIAO - BRUTA	Material	M	1,0000000	5,52	5,52
Insumo	00004491	SINAPI	PONTALETE *7,5 X 7,5* CM EM PINUS, MISTA OU EQUIVALENTE DA REGIAO - BRUTA	Material	M	3,6000000	7,55	27,18
Insumo	00004813	SINAPI	PLACA DE OBRA (PARA CONSTRUCAO CIVIL) EM CHAPA GALVANIZADA *N. 22*, ADESIVADA, DE *2,4 X 1,2* M (SEM POSTES PARA FIXACAO)	Material	m²	1,0000000	305,02	305,02
Insumo	00005075	SINAPI	PREGO DE ACO POLIDO COM CABECA 18 X 30 (2 3/4 X 10)	Material	KG	0,1500000	17,08	2,56
				MO sem LS =>		10,23	LS =>	11,55
				Valor do BDI =>		88,45	Valor com BDI =>	453,51
1.3	Código	Banco	Descrição	Tipo	Und	Quant.	Valor Unit	Total
Composição	CPU0121	Próprio	MOBILIZAÇÃO E DESMOBILIZAÇÃO DE EQUIPAMENTOS	SEDI - SERVIÇOS DIVERSOS	UN	1,0000000	2.627,33	2.627,33
Insumo	COT 165	Próprio	MOBILIZAÇÃO E DESMOBILIZAÇÃO DE EQUIPAMENTOS	Equipamento	UND	1,0000000	2.627,33	2.627,33
				MO sem LS =>		0,00	LS =>	0,00
				Valor do BDI =>		636,60	Valor com BDI =>	3.263,93
1.4	Código	Banco	Descrição	Tipo	Und	Quant.	Valor Unit	Total
Composição	CPU0123	Próprio	Barracão de obras	SEES - SERVIÇOS ESPECIAIS	m²	1,0000000	609,74	609,74
Composição Auxiliar	88262	SINAPI	CARPINTEIRO DE FORMAS COM ENCARGOS COMPLEMENTARES	SEDI - SERVIÇOS DIVERSOS	H	3,0000000	20,11	60,33
Composição Auxiliar	88309	SINAPI	PEDREIRO COM ENCARGOS COMPLEMENTARES	SEDI - SERVIÇOS DIVERSOS	H	3,0000000	20,34	61,02
Composição Auxiliar	88316	SINAPI	SERVEnte COM ENCARGOS COMPLEMENTARES	SEDI - SERVIÇOS DIVERSOS	H	2,0000060	15,30	30,60
Insumo	00006189	SINAPI	TABUA NAO APARELHADA *2,5 X 30* CM, EM MACARANDUBA, ANGELIM OU EQUIVALENTE DA REGIAO - BRUTA	Material	M	2.0000000	20,92	41,84
Insumo	00035274	SINAPI	PILAR QUADRADO NAO APARELHADO *10 X 10* CM, EM MACARANDUBA, ANGELIM OU EQUIVALENTE DA REGIAO - BRUTA	Material	M	2.0000000	38,61	77,22
Insumo	00020213	SINAPI	VIGA APARELHADA *6 X 12* CM, EM MACARANDUBA, ANGELIM OU EQUIVALENTE DA REGIAO	Material	M	1.0000000	19,60	19,60
Insumo	00007213	SINAPI	TELHA DE FIBROCIMENTO ONDULADA E = 4 MM, DE 2,44 X 0,50 M (SEM AMIANTO)	Material	m²	2.0000000	18,22	36,44
Insumo	00006212	SINAPI	TABUA *2,5 X 30 CM EM PINUS, MISTA OU EQUIVALENTE DA REGIAO - BRUTA	Material	M	1,1000000	12,51	13,76
Insumo	00604721	SINAPI	PEDRA BRITADA N. 1 (9,5 a 19 MM) POSTO PEDREIRA/FORNECEDOR, SEM FRETE	Material	m³	1,0500000	50,93	53,47
Insumo	00001379	SINAPI	CIMENTO PORTLAND COMPOSTO CP II-32	Material	KG	30,0000000	0,62	18,60
Insumo	00005061	SINAPI	PREGO DE ACO POLIDO COM CABECA 18 X 27 (2 1/2 X 10)	Material	KG	1,4500000	16,79	24,34
Insumo	00004460	SINAPI	SARRAFO NAO APARELHADO *2,5 X 10* CM, EM MACARANDUBA, ANGELIM OU EQUIVALENTE DA REGIAO - BRUTA	Material	M	4,0000000	7,16	28,64
Insumo	00000367	SINAPI	AREIA GROSSA - POSTO JAZIDA/FORNECEDOR (RETIRADO NA JAZIDA, SEM TRANSPORTE)	Material	m³	0,2000000	46,87	9,37
Insumo	00001347	SINAPI	CHAPA/PAINEL DE MADEIRA COMPENSADA PLASTIFICADA (MADEIRITE PLASTIFICADO) PARA FORMA DE CONCRETO, DE 2200 x 1100 MM, E = 12 MM	Material	m²	2.0000000	52,12	104,24
Insumo	00020247	SINAPI	PREGO DE ACO POLIDO COM CABECA 15 X 15 (1 1/4 X 13)	Material	KG	1.6000000	18,92	30,27
				MO sem LS =>		63,20	LS =>	71,36
				Valor do BDI =>		147,74	Valor com BDI =>	757,48
1.5	Código	Banco	Descrição	Tipo	Und	Quant.	Valor Unit	Total

IS LIMA

Construções e locação - EIRELI

003453

Composição	Próprio	ADMINISTRAÇÃO DA OBRA	SEES - SERVIÇOS ESPECIAIS	MES	1,0000000	4.149,21	4.149,21	
Composição Auxiliar	93565	SINAPI	ENGENHEIRO CIVIL DE OBRA JUNIOR COM ENCARGOS COMPLEMENTARES	SEDI - SERVIÇOS DIVERSOS	MES	0,1800000	3.239,35	
Composição Auxiliar	93572	SINAPI	ENCARREGADO GERAL DE OBRAS COM ENCARGOS COMPLEMENTARES	SEDI - SERVIÇOS DIVERSOS	MES	0,1800000	909,86	
			MO sem LS =>	1.911,13	LS =>	2.157,87	MO com LS =>	4.068,80
			Valor do BDI =>	1.005,35			Valor com BDI =>	5.154,56

2.1	Código	Banco	Descrição	Tipo	Und	Quant.	Valor Unit	Total	
Composição	5502114	SICRO3	Escavação, carga e transporte de material de 1ª categoria - DMT de 1.000 a 1.200 m - caminho de serviço em leito natural - com escavadeira e caminhão basculante de 14 m³		m³	1,0000000	5,57	5,57	
A	Código	Banco	Equipamentos	Quantidade	Utilização		Custo Operacional		
Insumo	E9667	SICRO3	Caminhão basculante com capacidade de 14 m³ - 188 kW	5,0000000	Operativa	Improdutiva	Operativa	Improdutiva	
Insumo	E9515	SICRO3	Escavadeira hidráulica sobre esteiras com caçamba com capacidade de 1,56 m³ - 118 kW	1,0000000	0,96	0,04	205,6274	59,0156	
								998,8146	
								232,2904	
B	Código	Banco	Mão de Obra	Quantidade			Custo Horário de Equipamentos =>		
Insumo	P9824	SICRO3	Servente	1,0000000			Salário Hora		
							18,0798		
							18,0798		
							0,0000		
							1.249,1848		
							0,0266		
							0,1445		
							230,1900		
							5,4268		
				MO sem LS =>	0,04	LS =>	0,04	MO com LS =>	0,08
				Valor do BDI =>	1,34			Valor com BDI =>	6,91

2.2	Código	Banco	Descrição	Tipo	Und	Quant.	Valor Unit	Total	
Composição	5501700	SICRO3	Desmatamento, destocamento, limpeza de área e estocagem do material de limpeza com árvores de diâmetro até 0,15 m		m²	1,0000000	0,34	0,34	
A	Código	Banco	Equipamentos	Quantidade	Utilização		Custo Operacional		
Insumo	E9541	SICRO3	Trator sobre esteiras com lâmina - 259 kW	1,0000000	Operativa	Improdutiva	Operativa	Improdutiva	
					1,00	0,00	490,0833	179,3250	
							490,0833		
B	Código	Banco	Mão de Obra	Quantidade			Custo Horário de Equipamentos =>		
Insumo	P9824	SICRO3	Servente	2,0000000			Salário Hora		
							18,0798		
							36,1596		
							0,0000		
							526,2429		
							0,0044		
							0,0015		
							1.532,9100		
							0,3433		
				MO sem LS =>	0,01	LS =>	0,01	MO com LS =>	0,02
				Valor do BDI =>	0,08			Valor com BDI =>	0,42

2.3	Código	Banco	Descrição	Tipo	Und	Quant.	Valor Unit	Total	
Composição	5914374	SICRO3	Transporte com caminhão basculante de 10 m³ - rodovia em revestimento primário		tkm	1,0000000	0,66	0,66	
A	Código	Banco	Equipamentos	Quantidade	Utilização		Custo Operacional		
Insumo	E9579	SICRO3	Caminhão basculante com capacidade de 10 m³ - 188 kW	1,0000000	Operativa	Improdutiva	Operativa	Improdutiva	
					1,00	0,00	200,8228	55,0362	
							200,8228		
							200,8228		
							0,0266		
							0,0172		
							311,2500		
							0,6452		
				MO sem LS =>	0,00	LS =>	0,00	MO com LS =>	0,00
				Valor do BDI =>	0,15			Valor com BDI =>	0,81

2.4	Código	Banco	Descrição	Tipo	Und	Quant.	Valor Unit	Total
Composição	4915598	SICRO3	Reconformação da plataforma		m²	1,0000000	0,06	0,06
A	Código	Banco	Equipamentos	Quantidade	Utilização		Custo Operacional	
Insumo	E9524	SICRO3	Motoniveladora - 93 kW	1,0000000	Operativa	Improdutiva	Operativa	Improdutiva
					1,00	0,00	162,1751	62,4752
							162,1751	
B	Código	Banco	Mão de Obra	Quantidade			Custo Horário de Equipamentos =>	
Insumo	P9824	SICRO3	Servente	1,0000000			Salário Hora	
							18,0798	
							18,0798	
							0,0000	
							180,2549	
							0,0266	
							0,0016	
							3.053,9300	

MO sem LS => 0,00 Custo Unitário de Execução => 0,0590
 LS => 0,01 MO com LS => 0,01
 Valor do BDI => 0,01 Valor com BDI => 0,07

2.5	Código	Banco	Descrição	Tipo	Und	Quant.	Valor Unit	Total
Composição	5502978	SICRO3	Compactação de aterros a 100% do Proctor normal		m²	1,0000000	3,17	3,17
A	Código	Banco	Equipamentos	Quantidade	Utilização		Custo Operacional	
					Operativa	Improdutiva	Operativa	Improdutiva
Insumo	E9571	SICRO3	Caminhão tanque com capacidade de 10.000 l - 188 kW	1,0000000	0,90	0,10	236,8200	53,7240
Insumo	E9518	SICRO3	Grade de 24 discos rebocável de D = 60 cm (24")	1,0000000	0,52	0,48	3,3705	2,3472
Insumo	E9524	SICRO3	Motoniveladora - 93 kW	1,0000000	0,29	0,71	182,1751	62,4752
Insumo	E9685	SICRO3	Rolo compactador pé de carneiro vibratório autopropelido por pneus de 11,6 t - 82 kW	1,0000000	1,00	0,00	127,4277	48,9441
Insumo	E9577	SICRO3	Trator agrícola sobre pneus - 77 kW	1,0000000	0,52	0,48	92,5217	27,0625
							Custo Horário de Equipamentos =>	501,3089
B	Código	Banco	Mão de Obra	Quantidade			Salário Hora	Custo Horário
Insumo	P9824	SICRO3	Servente	1,0000000			18,0798	18,0798
							Custo Horário da Mão de Obra =>	18,0798
							Adc.M.O. - Ferramentas (0,0%) =>	0,0000
							Custo Horário de Execução =>	519,3867
							Fator de Influencia da Chuva - FIC =>	0,0266
							Custo do FIC =>	0,0822
							Produção de Equipe =>	168,2000
							Custo Unitário de Execução =>	3,0879
							MO sem LS =>	0,11
							LS =>	0,06
							MO com LS =>	0,11
							Valor do BDI =>	0,76
							Valor com BDI =>	3,93

3.1	Código	Banco	Descrição	Tipo	Und	Quant.	Valor Unit	Total
Composição	5502985	SICRO3	Limpeza mecanizada da camada vegetal		m²	1,0000000	0,32	0,32
A	Código	Banco	Equipamentos	Quantidade	Utilização		Custo Operacional	
					Operativa	Improdutiva	Operativa	Improdutiva
Insumo	E9540	SICRO3	Trator sobre esteiras com lâmina - 127 kW	1,0000000	1,00	0,00	174,7108	59,8232
							Custo Horário de Equipamentos =>	174,7108
B	Código	Banco	Mão de Obra	Quantidade			Salário Hora	Custo Horário
Insumo	P9824	SICRO3	Servente	1,0000000			18,0798	18,0798
							Custo Horário da Mão de Obra =>	18,0798
							Adc.M.O. - Ferramentas (0,0%) =>	0,0000
							Custo Horário de Execução =>	192,7906
							Fator de Influencia da Chuva - FIC =>	0,0266
							Custo do FIC =>	0,0082
							Produção de Equipe =>	622,9500
							Custo Unitário de Execução =>	0,3095
							MO sem LS =>	0,03
							LS =>	0,02
							MO com LS =>	0,03
							Valor do BDI =>	0,07
							Valor com BDI =>	0,39

3.2	Código	Banco	Descrição	Tipo	Und	Quant.	Valor Unit	Total
Composição	5502986	SICRO3	Expurgo de jazida		m²	1,0000000	1,80	1,80
A	Código	Banco	Equipamentos	Quantidade	Utilização		Custo Operacional	
					Operativa	Improdutiva	Operativa	Improdutiva
Insumo	E9540	SICRO3	Trator sobre esteiras com lâmina - 127 kW	1,0000000	1,00	0,00	174,7108	59,8232
							Custo Horário de Equipamentos =>	174,7108
B	Código	Banco	Mão de Obra	Quantidade			Salário Hora	Custo Horário
Insumo	P9824	SICRO3	Servente	1,0000000			18,0798	18,0798
							Custo Horário da Mão de Obra =>	18,0798
							Adc.M.O. - Ferramentas (0,0%) =>	0,0000
							Custo Horário de Execução =>	192,7906
							Fator de Influencia da Chuva - FIC =>	0,0266
							Custo do FIC =>	0,0466
							Produção de Equipe =>	110,1300
							Custo Unitário de Execução =>	1,7506
							MO sem LS =>	0,16
							LS =>	0,08
							MO com LS =>	0,16
							Valor do BDI =>	0,43
							Valor com BDI =>	2,23

3.3	Código	Banco	Descrição	Tipo	Und	Quant.	Valor Unit	Total
Composição	4016008	SICRO3	Escavação e carga de material de jazida com trator de 127 kW e carregadeira de 3,4 m³		m³	1,0000000	2,54	2,54
A	Código	Banco	Equipamentos	Quantidade	Utilização		Custo Operacional	
					Operativa	Improdutiva	Operativa	Improdutiva
Insumo	E9511	SICRO3	Carregadeira de pneus com capacidade de 3,40 m³ - 195 kW	1,0000000	1,00	0,00	268,1202	121,6495
Insumo	E9540	SICRO3	Trator sobre esteiras com lâmina - 127 kW	2,0000000	0,86	0,14	174,7108	59,8232
							Custo Horário de Equipamentos =>	585,3733
B	Código	Banco	Mão de Obra	Quantidade			Salário Hora	Custo Horário
Insumo	P9824	SICRO3	Servente	1,0000000			18,0798	18,0798
							Custo Horário da Mão de Obra =>	18,0798
							Adc.M.O. - Ferramentas (0,0%) =>	0,0000
							Custo Horário de Execução =>	603,4531
							Fator de Influencia da Chuva - FIC =>	0,0266
							Custo do FIC =>	0,0659
							Produção de Equipe =>	243,8200

I S LIMA

Construções e locação - EIRELI

003496

MO sem LS => 32,11 LS => 36,26 MO com LS => 68,37
Valor do BDI => 122,48 Valor com BDI => 628,00

4.2	Código	Banco	Descrição	Tipo	Und	Quant.	Valor Unit	Total
Composição	0804393	SICRO3	Boca de BSTC D = 1,00 m - esconsidade 0° - areia e brita comerciais - alas esconsas		un	1,0000000	2.003,84	2.003,84

Custo Horário de Execução => 0,0000
Fator de influencia da Chuva - FIC => 0,0000
Custo do FIC => 0,0000
Produção de Equipe => 1,0000
Custo Unitário de Execução => 0,0000

D	Banco	Código	Atividades Auxiliares	Quantidade	Unidade	Preço Unitário	Custo Horário
Atividade Auxiliar	SICRO3	1107892	Concreto fck = 20 MPa - confecção em betoneira e lançamento manual - areia e brita comerciais	3,5670000	m³	307,9100	1.098,3150
Atividade Auxiliar	SICRO3	3103302	Fôrmas de tábuas de pinho para dispositivos de drenagem - utilização de 3 vezes - confecção, instalação e retirada	15,6800000	m²	57,7500	905,5200

Custo Total das Atividades => 2.003,8350
MO sem LS => 370,99 LS => 418,84 MO com LS => 789,83
Valor do BDI => 485,53 Valor com BDI => 2.489,37

5.1	Código	Banco	Descrição	Tipo	Und	Quant.	Valor Unit	Total
Composição	CPU0125	Próprio	Recuperação de danos fisicos ao meio ambiente	SEES - SERVIÇOS ESPECIAIS	m²	1,0000000	0,48	0,48
Composição Aux.	88316	SINAPI	SERVENTE COM ENCARGOS COMPLEMENTARES	SEDI - SERVIÇOS DIVERSOS	H	0,0012000	15,30	0,01
Composição Auxiliar	5855	SINAPI	TRATOR DE ESTEIRAS, POTÊNCIA 347 HP, PESO OPERACIONAL 38,5 T, COM LÂMINA 8,70 M3 - CHP DIURNO. AF_06/2014	CHOR - CUSTOS HORÁRIOS DE MÁQUINAS E EQUIPAMENTOS	CHP	0,0010000	475,99	0,47

MO sem LS => 0,01 LS => 0,01 MO com LS => 0,02
Valor do BDI => 0,11 Valor com BDI => 0,59

Total sem BDI 276.429,91
Total do BDI 65.853,29
Total Geral 342.283,20

João Lisboa - MA, 06 de Dezembro de 2022.

I S LIMA CONSTRUCÃO
E LOCACAO
EIRELI:20226913000138

Assinado de forma digital por I S
LIMA CONSTRUCÃO E LOCACAO
EIRELI:20226913000138
Dados: 2022.12.06 18:01:21
-07'00'

I S LIMA CONSTRUÇÃO E LOCAÇÃO EIRELI

Sr. Itamar da Silva Lima CPF sob
nº 627.156.073-34
RG sob nº 608848964 GEJUSPC MA

Obra
RECUPERAÇÃO DE ESTRADAS VICINAS NO MUNICÍPIO DE BURITRANA-MA

Bancos
SINAPI - 09/2022 -
Maranhão
SICRO3 - 04/2022 -
Maranhão

B.D.I.
24,23%

Encargos Sociais
Não Deonerado:
Horista: 112,90%
Mensalista: 70,87%

COMPOSIÇÃO DE BDI (%)

Parcelas do BDI	Valor percentual adotado
(AC) - Administração Central	3,80
(S) + (G) - Seguro e Garantia	0,48
(R) - Risco	0,97
(DF) - Despesas Financeiras	1,11
(L) - Lucro	6,64
(I) - PIS	0,65
(LI) - COFINS	3,00
(II) - ISS	5,00
(II) - Contrib. Previdenciária	0,00
BDI Adotado	24,23

$$BDI = \frac{(1 + AC + S + R + G)(1 + DF)(1 + L)}{(1 - I)} - 1$$

A fórmula abaixo foi utilizada para cálculo do BDI das formas acima relacionadas, devendo ser adotada como:

$$BDI = \frac{(1 + AC + S + R + G)(1 + DF)(1 + L)(1 + I)}{(1 - I)} - 1$$

Onde:
AC = TAXA DE ADMINISTRAÇÃO CENTRAL
S = TAXA DE SEGUROS
R = TAXA DE RISCOS
G = TAXA DE GARANTIAS
DF = TAXA DE DESPESAS FINANCEIRAS
L = TAXA DE LUCRO/REMUNERAÇÃO
I = TAXA DE INCIDÊNCIA DE IMPOSTOS (PIS, COFINS e ISS)

Observações:

(*) Não há incidência de imposto de renda sobre o lucro líquido da construção e no Lucro Líquido da locação.

(**) Taxa de PIS

(***) Podem ser aceitos outros percentuais de PIS desde que previsto na legislação municipal.

João Lisboa - MA, 06 de Dezembro de 2022.

I S LIMA CONSTRUCAO
E LOCACAO
EIRELI:20226913000138

Assinado de forma digital por I S
LIMA CONSTRUCAO E LOCACAO
EIRELI:20226913000138
Dados: 2022.12.06 18:01:21
-07'00'

I S LIMA CONSTRUÇÃO E LOCAÇÃO EIRELI

Sr. Itamar da Silva Lima CPF sob
nº 627.156.073-34
RG sob nº 608848964 GEJUSPC MA



CONSTRUTORA TRIANGULAR LTDA

CNPJ: 07.424.217/0001-78

000498

TOMADA DE PREÇOS N° 010.2022

PROPOSTA DE PREÇOS

PREZADOS SENHORES,

A CONSTRUTORA TRIANGULAR LTDA, CNPJ N° 07.424.217/0001-78, sediada em RUA 01, CASA 48, BAIRRO ALICE VIEIRA, CIDADE DE JOAO LISBOA MARANHÃO, CEP: 65922-000, por intermédio de seu representante legal o Sr ANTONIO MADEIRA DA SILVA JUNIOR, Engenheiro Civil, CONFEA 1103475711, portador da cédula de identidade n° 0504044420131 e do CPF n° 402.592.003-44, abaixo assinado, propõe a PREFEITURA MUNICIPAL DE BURITIRANA - MA, os preços infra discriminados para a CONTRATAÇÃO DE EMPRESA RECUPERAÇÃO DE ESTRADAS VICINAIS, MUNICIPIO DE BURITIRANA - MA, Objeto do TOMADA DE PREÇOS N° 010.2022:

- A) O preço total da proposta é de **R\$ 375.098,67 (TREZENTOS E SETENTA E CINCO MIL NOVENTA E OITO REAIS E SESENTA E SETE CENTAVOS)**
- B) Prazo de validade da proposta, que não poderá ser inferior a 60 (sessenta) dias, contados a partir da data de sua abertura;
- C) O prazo para execução dos serviços será de até 05 (CINCO) MESES de acordo com o cronograma físico-financeiro do projeto básico/executivo da obra, ou a contar do recebimento da Ordem de Serviço;
- D) Condições de pagamento: Mediante a apresentação da Fatura, Nota fiscal, e atestados pelo setor responsável, acompanhados das certidões negativas de débitos junto ao INSS, CNDT, FGTS e certidões de regularidade com a Receita Federal.
- E) Dados Bancários

Banco do Brasil
Agencia: 0554-1
Conta Corrente: 42.893-0
CNPJ: 07.424.217/0001-78
CONSTRUTORA TRIANGULAR LTDA

Declaramos que os preços unitários e totais dos itens foram cotados em moeda nacional (Reais - R\$), já incluídos todos os tributos (impostos e taxas), encargos fiscais, trabalhistas, comerciais e quaisquer outras despesas incidentes sobre o objeto da licitação.

JOAO LISBOA - MA, 05 DE DEZEMBRO DE 2022

CONSTRUTORA TRIANGULAR LTDA
CNPJ: 07.424.217/0001-78
Antonio Madeira da Silva Junior
CPF: 402.592.003-44
CONFREA: 1103475711

ANTONIO MADEIRA DA SILVA JUNIOR
CPF n° 402.592.003-44
RG n° 0504044420131
CONFEA: 1103475711



PLANILHA ORÇAMENTÁRIA

OBRA:	RECUPERAÇÃO DE ESTRADAS VICINAIS NO MUNICÍPIO DE BURITIRANA - MA	DATA : 07/12/2022	FONTE	VERSÃO	DATA REF.
DESCRIÇÃO:	RECUPERAÇÃO DE ESTRADAS VICINAIS NO MUNICÍPIO DE BURITIRANA - MA	BDI : 24,23%	SICRO NOVO	2022/04	07/2022
LOCAL:	POVOADO ANJICO, MUNICÍPIO DE BURITIRANA - MA	L.S. Hora: 112,90%	SINAPI	2022/08 SEM DESONERAÇÃO	09/2022
CLIENTE:	PREFEITURA DE BURITIRANA - MA	L.S. Mês: 70,87%	Composições	PRÓPRIA	
EMPRESA:	CONSTRUTORA TRIANGULAR LTDA				

ITEM	CÓDIGO	DESCRIÇÃO	FONTE	UNID	QUANTIDADE	PREÇO UNITÁRIO R\$		PREÇO TOTAL R\$	PESO (%)
						SEM BDI	COM BDI		
1		SERVIÇOS INICIAIS						63.223,46	16,86
1.1		COMPOSIÇÃO PRÓPRIA ELABORAÇÃO DE PROJETO EXECUTIVO	PRÓPRIO	UND	1,00	13.922,33	13.922,33	13.922,33	3,71
1.2	CPU-01	PLACA INDICATIVA DA OBRA	PRÓPRIO	M2	4,50	522,58	649,20	2.921,40	0,78
1.3	CPU-02	MOBILIZAÇÃO E DESMOBILIZAÇÃO DE EQUIPAMENTO	PRÓPRIO	UND	2,00	3.833,04	4.761,79	9.523,58	2,54
1.4	CPU-03	BARRAÇÃO DE OBRAS	PRÓPRIO	M2	10,50	827,57	1.028,09	10.794,95	2,88
1.5	CPU-04	ADMINISTRAÇÃO LOCAL	PRÓPRIO	MES	5,00	4.195,64	5.212,24	26.061,20	6,95
2		SERVIÇOS DE TERRAPLANAGEM						115.113,55	30,69
2.1	5502114	Escavação, carga e transporte de material de 1ª categoria - DMT de 1.000 a 1.200 m - caminho de serviço em leito natural - com escavadeira e caminhão basculante de 14 m³	SICRO NOVO	m³	8.600,00	5,42	6,73	57.876,00	15,43
2.2	5501700	Desmatamento, destocamento, limpeza de área e estocagem do material de limpeza com árvores de diâmetro até 0,15 m	SICRO NOVO	m²	25.800,00	0,35	0,43	11.094,00	2,96
2.3	5914374	Transporte com caminhão basculante de 10 m³ - rodovia em revestimento primário - EXPURGO	SICRO NOVO	tkm	10.170,36	0,77	0,96	9.763,55	2,60
2.4	4915598	Reconformação da plataforma	SICRO NOVO	m²	43.000,00	0,08	0,10	4.300,00	1,15
2.5	5502978	Compactação de aterros a 100% do Proctor normal	SICRO NOVO	m³	8.600,00	3,00	3,73	32.078,00	8,55
3		SERVIÇOS DE REVESTIMENTO PRIMÁRIO						108.491,58	28,92
3.1	5502985	Limpeza de terreno e remoção de resíduos sólidos	SICRO NOVO	m²	3.000,00	2,54	3,16	9.480,00	2,53
3.2	5502985	Expurgo de jazida	SICRO NOVO	m³	3.000,00	2,54	3,16	9.480,00	2,53
3.3	4016008	Escavação e carga de material de jazida	SICRO NOVO	m³	8.600,00	2,85	3,29	28.294,00	7,54
3.4	5914374	Transporte com caminhão basculante de 10 m³ - rodovia em revestimento primário	SICRO NOVO	tkm	34.520,40	0,77	0,96	33.139,58	8,83
3.5	5502978	Compactação de aterros a 100% do Proctor normal	SICRO NOVO	m³	8.600,00	3,00	3,73	32.078,00	8,55
4		SERVIÇOS DE DRENAGEM						79.470,08	21,19
4.1	0804036	Corpo de BSTC D = 1,00 m PA1 - areia extraída e brita e pedra de mão produzidas	SICRO NOVO	m	48,00	626,00	777,68	37.328,64	9,95
4.2	0804393	Boca de BSTC D = 1,00 m - esconidade 0° - areia e brita comerciais - alas esconas	SICRO NOVO	un	16,00	2.120,13	2.633,84	42.141,44	11,23
5		RECUPERAÇÃO DE ÁREAS DEGRADADAS						8.800,00	2,35
5.1	CPU-05	RECUPERAÇÃO DE DANOS FÍSICOS AO MEIO AMBIENTE	PRÓPRIO	M2	10.000,00	0,71	0,88	8.800,00	2,35

VALOR BDI TOTAL:	70.516,99
VALOR ORÇAMENTO:	304.581,68
VALOR TOTAL:	375.098,67

Trezentos e Setenta e Cinco Mil Noventa e Oito reais e Seessenta e Sete centavos

CONSTRUTORA TRIANGULAR LTDA
 CNPJ: 07.434.117/0001-78
 Antônio Magalhães de Souza Junior
 CPF: 40.517.8000-19
 CONFREIA 11.038.780

0.0000

2



RELATÓRIO ANALÍTICO - COMPOSIÇÕES DE CUSTOS

OBRA:	RECUPERAÇÃO DE ESTRADAS VICINAIS NO MUNICÍPIO DE BURITIRANA - MA	DATA: 07/12/2022	L.S. Hora: 112,90%
DESCRIÇÃO:	RECUPERAÇÃO DE ESTRADAS VICINAIS NO MUNICÍPIO DE BURITIRANA - MA	BDI: 24,23%	L.S. Mês: 70,87%
LOCAL:	POVOADO ANJICO, MUNICÍPIO DE BURITIRANA - MA	PONTE:	VERSÃO:
CLIENTE:	PREFEITURA DE BURITIRANA - MA	SICRO	2022/04
EMPRESA:	CONSTRUTORA TRIANGULAR LTDA	SINAPI	07/2022
		Composição	2022/08 SEM DESONERAÇÃO
			09/2022
			PRÓPRIA

3

6500

2.1. 5502114 - Escavação, carga e transporte de material de 1ª categoria - DMT de 1.000 a 1.200 m - caminho de serviço em leito natural - com escavadeira e caminhão basculante de 14 m³ (m³)

Equipamento		FORTE	UNID	COEFICIENTE	PREÇO UNITÁRIO	TOTAL
E9667	Caminhão basculante com capacidade de 14 m ³ - 188 kW (CHI)	SICRO NOVO	CHI	0,00959936	86,0586	0,0516
E9667	Caminhão basculante com capacidade de 14 m ³ - 188 kW (CHP)	SICRO NOVO	CHP	0,01438449	299,9922	4,3152
E9515	Escavadeira hidráulica sobre esteiras com caçamba com capacidade de 1,56 m ³ - 118 kW (CHI)	SICRO NOVO	CHI	0,00000000	149,1744	0,0000
E9515	Escavadeira hidráulica sobre esteiras com caçamba com capacidade de 1,56 m ³ - 118 kW (CHP)	SICRO NOVO	CHP	0,00299677	338,8912	1,0156
TOTAL Equipamento:						5,3824

Mão de Obra		FORTE	UNID	COEFICIENTE	PREÇO UNITÁRIO	TOTAL
P9824	Servente	SICRO NOVO	h	0,00299677	11,7291	0,0351
TOTAL Mão de Obra:						0,0351
VALOR:						5,42

2.2. 5501 - Desmatamento, destocagem, limpeza de área e estocagem do material de limpeza com árvores de diâmetro até 0,15 m (m³)

Equipamento		FORTE	UNID	COEFICIENTE	PREÇO UNITÁRIO	TOTAL
E9541	Trator sobre esteiras com lâmina - 259 kW (CHI)	SICRO NOVO	CHI	0,00000000	261,6193	0,0000
E9541	Trator sobre esteiras com lâmina - 259 kW (CHP)	SICRO NOVO	CHP	0,00047567	714,9883	0,3401
TOTAL Equipamento:						0,3401

Mão de Obra		FORTE	UNID	COEFICIENTE	PREÇO UNITÁRIO	TOTAL
P9824	Servente	SICRO NOVO	h	0,00095135	11,7291	0,0112
TOTAL Mão de Obra:						0,0112
VALOR:						0,35

2.3. 5914374 - Transporte com caminhão basculante de 10 m³ - rodovia em revestimento primário - EXPURGO (tkm)

Equipamento		FORTE	UNID	COEFICIENTE	PREÇO UNITÁRIO	TOTAL
E9579	Caminhão basculante com capacidade de 10 m ³ - 188 kW (CHI)	SICRO NOVO	CHI	0,00000000	80,2930	0,0000
E9579	Caminhão basculante com capacidade de 10 m ³ - 188 kW (CHP)	SICRO NOVO	CHP	0,00261665	292,9827	0,7666
TOTAL Equipamento:						0,7666
VALOR:						0,77

2.4. 4915598 - Reconformação da plataforma (m²)

EQUIPAMENTOS	DURAÇÃO	UTILIZAÇÃO		CUSTO OPERACIONAL		CUSTO HORÁRIO	
		PROD	IMPL	PROD	IMPL		
E95	Motoniveladora - 93 kW	1,00000000	1,0000	0,0000	236,5991	91,1458	236,5991
TOTAL EQUIPAMENTOS:						236,5991	

MÃO DE OBRA		UNID	CONSUMO	SALÁRIO HORA	CUSTO HORÁRIO
P9824	Servente	h	1,00000000	11,7291	11,7291
TOTAL MÃO DE OBRA:					11,7291
Custo Horário da Execução:					248,3282
Produção da Equipe:					3,053,93000
Custo Unitário da Execução:					0,0800
Custo do FIC (0,02663):					0,0021
Custo Direto Total:					0,0821
VALOR:					0,08

2.5. 5502978 - Compactação de aterros a 100% do Proctor normal (m³)

Equipamento		FORTE	UNID	COEFICIENTE	PREÇO UNITÁRIO	TOTAL
E9571	Caminhão tanque com capacidade de 10.000 l - 188 kW (CHI)	SICRO NOVO	CHI	0,00040334	78,3985	0,0316
E9571	Caminhão tanque com capacidade de 10.000 l - 188 kW (CHP)	SICRO NOVO	CHP	0,00363004	345,4995	1,2542
E9518	Grade de 24 discos rebocável de D = 60 cm (24") (CHI)	SICRO NOVO	CHI	0,00193602	3,4243	0,0066
E9518	Grade de 24 discos rebocável de D = 60 cm (24") (CHP)	SICRO NOVO	CHP	0,00209736	4,9173	0,0103
E9524	Motoniveladora - 93 kW (CHI)	SICRO NOVO	CHI	0,00286370	91,1458	0,2610
E9524	Motoniveladora - 93 kW (CHP)	SICRO NOVO	CHP	0,00116968	236,5991	0,2767
E9685	Rolo compactador pé de carneiro vibratório autopropelido por pneus de 11,6 l - 82 kW (CHI)	SICRO NOVO	CHI	0,00000000	71,4051	0,0000
E9685	Rolo compactador pé de carneiro vibratório autopropelido por pneus de 11,6 l - 82 kW (CHP)	SICRO NOVO	CHP	0,00403338	185,9058	0,7498
E9577	Trator agrícola sobre pneus - 77 kW (CHI)	SICRO NOVO	CHI	0,00193602	39,4818	0,0764
E9577	Trator agrícola sobre pneus - 77 kW (CHP)	SICRO NOVO	CHP	0,00209736	134,9810	0,2831
TOTAL Equipamento:						2,9497

Mão de Obra		FORTE	UNID	COEFICIENTE	PREÇO UNITÁRIO	TOTAL
P9824	Servente	SICRO NOVO	h	0,00403338	11,7291	0,0473

CONSTRUTORA TRIANGULAR LTDA
 RUA ... Nº 78
 BURITIRANA - MA
 C.P.F. 00.000.000/0001-01
 CONFIRMAÇÃO

Ⓢ

Ⓢ

TOTAL Mão de Obra:	0,0473
VALOR:	3,00

4

01

3.1. 5502985 - Limpeza mecanizada da camada vegetal/retirada de expurgo (m²)

EQUIPAMENTOS	QUANT	UTILIZAÇÃO		CUSTO OPERACIONAL		CUSTO HORÁRIO	
		PREÇO	IMPR	PREÇO	IMPR		
E9540	Trator sobre esteiras com lâmina - 127 kW	1,00000000	1,0000	0,0000	254,8876	87,2768	254,8876
TOTAL EQUIPAMENTOS:							254,8876

MÃO DE OBRA	UNID	CONSUMO	SALÁRIO HORA	CUSTO HORÁRIO	
					P9824
TOTAL MÃO DE OBRA:					11,7291
Custo Horário da Execução:					268,6167
Produção da Equipe:					622,95000
Custo Unitário da Execução:					0,4300
Custo do FIC (0,02663):					0,0114
Custo Direto Total:					0,4414
VALOR:					0,44

3.2. 5502986 - Expurgo de jazida (m³)

Equipamento	FORTE	UNID	COEFICIENTE	PREÇO UNITÁRIO	TOTAL	
E9540	Trator sobre esteiras com lâmina - 127 kW (CHI)	SICRO NOVO	CHI	0,00000000	87,2768	0,0000
E9540	Trator sobre esteiras com lâmina - 127 kW (CHP)	SICRO NOVO	CHP	0,00950916	254,8876	2,4238
TOTAL Equipamento:						2,4238

Mão de Obra	FORTE	UNID	COEFICIENTE	PREÇO UNITÁRIO	TOTAL	
P9824	Servente	SICRO NOVO	h	0,00950916	11,7291	0,1115
TOTAL Mão de Obra:						0,1115
VALOR:						2,54

3.3. 4016006 - Escavação e carga de material de jazida (m³)

Equipamento	FORTE	UNID	COEFICIENTE	PREÇO UNITÁRIO	TOTAL	
E9511	Carregadeira de pneus com capacidade de 3,40 m³ - 195 kW (CHI)	SICRO NOVO	CHI	0,00000000	177,4759	0,0000
E9511	Carregadeira de pneus com capacidade de 3,40 m³ - 195 kW (CHP)	SICRO NOVO	CHP	0,00305638	391,1637	1,1955
E9540	Trator sobre esteiras com lâmina - 127 kW (CHI)	SICRO NOVO	CHI	0,00085579	87,2768	0,0747
E9540	Trator sobre esteiras com lâmina - 127 kW (CHP)	SICRO NOVO	CHP	0,00525696	254,8876	1,3399
TOTAL Equipamento:						2,6101

Mão de Obra	FORTE	UNID	COEFICIENTE	PREÇO UNITÁRIO	TOTAL	
P9824	Servente	SICRO NOVO	h	0,00305638	11,7291	0,0358
TOTAL Mão de Obra:						0,0358
VALOR:						2,65

[Handwritten signature]

3.4. 5914374 - Transporte com caminhão basculante de 10 m³ - rodovia em revestimento primário (tkm)

Equipamento	FORTE	UNID	COEFICIENTE	PREÇO UNITÁRIO	TOTAL	
E9579	Caminhão basculante com capacidade de 10 m³ - 188 kW (CHI)	SICRO NOVO	CHI	0,00000000	80,2930	0,0000
E9579	Caminhão basculante com capacidade de 10 m³ - 188 kW (CHP)	SICRO NOVO	CHP	0,00261665	292,9827	0,7666
TOTAL Equipamento:						0,7666
VALOR:						0,77

3.5. 5502978 - Compactação de aterros a 100% do Proctor normal (m³)

Equipamento	FORTE	UNID	COEFICIENTE	PREÇO UNITÁRIO	TOTAL	
E9571	Caminhão tanque com capacidade de 10.000 l - 188 kW (CHI)	SICRO NOVO	CHI	0,00040334	76,3785	0,0316
E9571	Caminhão tanque com capacidade de 10.000 l - 188 kW (CHP)	SICRO NOVO	CHP	0,00363004	345,4995	1,2542
E9518	Grade de 24 discos rebocável de D = 60 cm (24") (CHI)	SICRO NOVO	CHI	0,00193602	3,4243	0,0066
E9518	Grade de 24 discos rebocável de D = 60 cm (24") (CHP)	SICRO NOVO	CHP	0,00209736	4,9173	0,0103
E9524	Motoniveladora - 93 kW (CHI)	SICRO NOVO	CHI	0,00288370	91,1458	0,2610
E9524	Motoniveladora - 93 kW (CHP)	SICRO NOVO	CHP	0,00116968	236,5991	0,2767
E9685	Rolo compactador pé de carneiro vibratório autopropelido por pneus de 11,6 t - 82 kW (CHI)	SICRO NOVO	CHI	0,00000000	71,4051	0,0000
E9685	Rolo compactador pé de carneiro vibratório autopropelido por pneus de 11,6 t - 82 kW (CHP)	SICRO NOVO	CHP	0,00403338	185,0000	0,7496
E9577	Trator agrícola sobre pneus - 77 kW (CHI)	SICRO NOVO	CHI	0,00193602	39,4818	0,0764
E9577	Trator agrícola sobre pneus - 77 kW (CHP)	SICRO NOVO	CHP	0,00209736	134,9810	0,2831
TOTAL Equipamento:						2,9497

Mão de Obra	FORTE	UNID	COEFICIENTE	PREÇO UNITÁRIO	TOTAL	
P9824	Servente	SICRO NOVO	h	0,00403338	11,7291	0,0473
TOTAL Mão de Obra:						0,0473
VALOR:						3,00

4.1. 0804036 - Corpo de BSTC D = 1,00 m PA1 - areia extraída e brila e pedra de mão produzidas (m)

Equipamento	FORTE	UNID	COEFICIENTE	PREÇO UNITÁRIO	TOTAL	
E9686	Caminhão carroceria com guindauto com capacidade de 20 t.m - 136 kW (CHI)	SICRO NOVO	CHI	0,00000000	109,1959	0,0000

CONSTRUTORA TRIANGULAR LTDA
 CNPJ: 07.437.770/0001-78
 Avenida ...
 - CPF: ...
 CONF. ...

[Handwritten signature]

4

S

Material	FORTE	UNID	COEFICIENTE	PREÇO UNITÁRIO	TOTAL	
E9686	Caminhão carroceria com guindauto com capacidade de 20 t.m - 136 kW (CHP)	MEMBRO NOVO	CHP	0,29402643	316,8757	93,1698
TOTAL Equipamento:					93,1698	
M2175	Tubo de concreto armado PA1 - D = 1,00 m	SICRO NOVO	m	0,91515726	431,7501	395,1192
TOTAL Material:					995,1192	
Mão de Obra	FORTE	UNID	COEFICIENTE	PREÇO UNITÁRIO	TOTAL	
P9824	Servente	SICRO NOVO	h	0,88207929	11,7291	10,3460
TOTAL Mão de Obra:					10,3460	
Serviço	FORTE	UNID	COEFICIENTE	PREÇO UNITÁRIO	TOTAL	
1109670	Argamassa de cimento e areia 1:4 - confecção em betoneira e lançamento manual - areia extraída	SICRO NOVO	m²	0,00672641	303,7600	2,0432
1106164	Concreto ciclópico fck = 20 MPa - confecção em betoneira e lançamento manual - areia extraída, brita e pedra de mão produzidas	SICRO NOVO	m³	0,36789322	231,4300	85,1415
3103302	Fôrmas de tábuas de pinho para dispositivos de drenagem - utilização de 3 vezes - confecção, instalação e retirada	SICRO NOVO	m²	0,73212581	54,8800	40,1791
TOTAL Serviço:					127,3638	
Transporte	FORTE	UNID	COEFICIENTE	PREÇO UNITÁRIO	TOTAL	
5914584	Transporte com caminhão carroceria com capacidade de 7 t e com guindauto de 20 t.m - rodovia em leito natural	SICRO NOVO	tkm	0,00000000	2,7700	0,0000
5914599	Transporte com caminhão carroceria com capacidade de 7 t e com guindauto de 20 t.m - rodovia em revestimento primário	SICRO NOVO	tkm	0,00000000	2,2100	0,0000
5914614	Transporte com caminhão carroceria com capacidade de 7 t e com guindauto de 20 t.m - rodovia pavimentada	SICRO NOVO	tkm	0,00000000	1,8000	0,0000
TOTAL Transporte:					0,0000	
VALOR:					628,00	

4.2. 0604.553 - Boca de BSTC D = 1,00 m - esconsidade 0° - areia e brita comerciais - alas esconsas (un)

Serviço	FORTE	UNID	COEFICIENTE	PREÇO UNITÁRIO	TOTAL	
1107892	Concreto fck = 20 MPa - confecção em betoneira e lançamento manual - areia e brita comerciais	SICRO NOVO	m³	3,25950331	409,2000	1.333,7888
3103302	Fôrmas de tábuas de pinho para dispositivos de drenagem - utilização de 3 vezes - confecção, instalação e retirada	SICRO NOVO	m²	14,32829039	54,8800	786,3366
TOTAL Serviço:					2.120,1254	
VALOR:					2.120,13	

A

A
B

CONSTRUTORA TRIANGULAR LTDA
 CNPJ: 07.043.17/0001-78
 Avenida ...
 CEP: 402 ...
 CONFILVA

RELATÓRIO ANALÍTICO - COMPOSIÇÕES AUXILIARES

6



OBRA:	RECUPERAÇÃO DE ESTRADAS VICINAIS NO MUNICÍPIO DE BURITIRANA - MA	DATA: 07/12/2022	L.S. Hora: 112,90%
DESCRIÇÃO:	RECUPERAÇÃO DE ESTRADAS VICINAIS NO MUNICÍPIO DE BURITIRANA - MA	BDI: 24,23%	L.S. Mês: 70,87%
LOCAL:	POVOADO ANJICO, MUNICÍPIO DE BURITIRANA - MA	PONTE:	VERBAÇÃO:
CLIENTE:	PREFEITURA DE BURITIRANA - MA	SICRO: 2022/04	07/2022
EMPRESA:	CONSTRUTORA TRIANGULAR LTDA	SINAPI: 2020/08 SEM DESONERAÇÃO	09/2022
		Composição:	PRÓPRIA

018303

4816020 - Areia extraída com draga de sucção tipo bomba (m³)

EQUIPAMENTOS	QUANT.	UTILIZAÇÃO		CUSTO OPERACIONAL		CUSTO HORÁRIO	
		PROD	IMPR	PROD	IMPR		
E9584	Carregadeira de pneus com capacidade de 1,72 m³ - 113 KW	1,00000000	0,1900	0,6100	194,7954	90,2019	110,0746
E9609	Draga de sucção para extração de areia com tubo de descarga de 150 mm - 100 KW	1,00000000	1,0000	0,0000	149,7264	47,8053	149,7264
TOTAL EQUIPAMENTOS:							259,8010

MÃO DE OBRA	UNID	CONSUMO	BALÁRIO HORA	CUSTO HORÁRIO	
P0824	Servente	h	4,00000000	11,7291	46,9164
TOTAL MÃO DE OBRA:				46,9164	

Custo Horário da Execução:				306,7174
Produção da Equipe:				30,00000
Custo Unitário da Execução:				10,2200
Custo do FIC (0,02663):				0,2719

MATERIAIS	UNID	CONSUMO	VALOR UNITÁRIO	CUSTO UNITÁRIO	
M0007	Tubo PEAD PE 100 PN 10 com flanges - D = 160 mm	m	0,00006000	192,5403	0,0116
TOTAL MATERIAIS:				0,0116	
Custo Direto Total:				10,5035	
VALOR:				10,51	

5914449 - Transporte com caminhão carroceria de 15 t - rodovia em leito natural (tkm)

EQUIPAMENTOS	QUANT.	UTILIZAÇÃO		CUSTO OPERACIONAL		CUSTO HORÁRIO	
		PROD	IMPR	PROD	IMPR		
E9592	Caminhão carroceria com capacidade de 15 t - 188 KW	1,00000000	1,0000	0,0000	278,6197	73,0448	278,6197
TOTAL EQUIPAMENTOS:						278,6197	

Custo Horário da Execução:				278,6197
Produção da Equipe:				248,59000
Custo Unitário da Execução:				1,1200
Custo do FIC (0,02663):				0,0298
Custo Direto Total:				1,1498
VALOR:				1,15

5914464 - Transporte com caminhão carroceria de 15 t - rodovia em revestimento primário (tkm)

EQUIPAMENTOS	QUANT.	UTILIZAÇÃO		CUSTO OPERACIONAL		CUSTO HORÁRIO	
		PROD	IMPR	PROD	IMPR		
E9592	Caminhão carroceria com capacidade de 15 t - 188 KW	1,00000000	1,0000	0,0000	278,6197	73,0448	278,6197
TOTAL EQUIPAMENTOS:						278,6197	

Custo Horário da Execução:				278,6197
Produção da Equipe:				310,73000
Custo Unitário da Execução:				0,9000
Custo do FIC (0,02663):				0,0239
Custo Direto Total:				0,9239
VALOR:				0,92

5914479 - Transporte com caminhão carroceria de 15 t - rodovia pavimentada (tkm)

EQUIPAMENTOS	QUANT.	UTILIZAÇÃO		CUSTO OPERACIONAL		CUSTO HORÁRIO	
		PROD	IMPR	PROD	IMPR		
E9592	Caminhão carroceria com capacidade de 15 t - 188 KW	1,00000000	1,0000	0,0000	278,6197	73,0448	278,6197
TOTAL EQUIPAMENTOS:						278,6197	

Custo Horário da Execução:				278,6197
Produção da Equipe:				372,88000
Custo Unitário da Execução:				0,7500
Custo Direto Total:				0,7500
VALOR:				0,75

5914359 - Transporte com caminhão basculante de 10 m³ - rodovia em leito natural (tkm)

EQUIPAMENTOS	QUANT.	UTILIZAÇÃO		CUSTO OPERACIONAL		CUSTO HORÁRIO	
		PROD	IMPR	PROD	IMPR		
E9579	Caminhão basculante com capacidade de 10 m³ - 188 KW	1,00000000	1,0000	0,0000	292,9827	80,2930	292,9827
TOTAL EQUIPAMENTOS:						292,9827	

Custo Horário da Execução:				292,9827
Produção da Equipe:				249,00000
Custo Unitário da Execução:				1,1800

CONSTRUTORA TRIANGULAR LTDA
 Avenida ... nº 78
 CEP: 400 ...
 CONFIRMAÇÃO Nº 11

Custo do FIC (0,02663):	0,0314
Custo Direto Total:	1,2114
VALOR:	1,21

7

005-01

5914374 - Transporte com caminhão basculante de 10 m³ - rodovia em revestimento primário (tkm)

EQUIPAMENTOS		QUANT	UTILIZAÇÃO		CUSTO OPERACIONAL		CUSTO HORÁRIO
			PROD	IMPR	PROD	IMPR	
E9579	Caminhão basculante com capacidade de 10 m ³ - 188 kW	1,00000000	1,0000	0,0000	292,9827	80,2930	292,9827
TOTAL EQUIPAMENTOS:							292,9827
Custo Horário da Execução:							292,9827
Produção da Equipe:							311,25000
Custo Unitário da Execução:							0,9400
Custo do FIC (0,02663):							0,0250
Custo Direto Total:							0,9650
VALOR:							0,97

5914389 - Transporte com caminhão basculante de 10 m³ - rodovia pavimentada (tkm)

EQUIPAMENTOS		QUANT	UTILIZAÇÃO		CUSTO OPERACIONAL		CUSTO HORÁRIO
			PROD	IMPR	PROD	IMPR	
E9579	Caminhão basculante com capacidade de 10 m ³ - 188 kW	1,00000000	1,0000	0,0000	292,9827	80,2930	292,9827
TOTAL EQUIPAMENTOS:							292,9827
Custo Horário da Execução:							292,9827
Produção da Equipe:							373,50000
Custo Unitário da Execução:							0,7800
Custo Direto Total:							0,7800
VALOR:							0,78

5914655 - Carga, manobra e descarga de materiais diversos em caminhão carroceria de 15 t - carga e descarga manuais (t)

EQUIPAMENTOS		QUANT	UTILIZAÇÃO		CUSTO OPERACIONAL		CUSTO HORÁRIO
			PROD	IMPR	PROD	IMPR	
E9592	Caminhão carroceria com capacidade de 15 t - 188 kW	1,00000000	1,0000	0,0000	278,6197	73,0448	278,6197
TOTAL EQUIPAMENTOS:							278,6197
MÃO DE OBRA		UNID			CONSUMO	SALÁRIO HORA	CUSTO HORÁRIO
P9824	Servente	h			6,00000000	11,7291	70,3746
TOTAL MÃO DE OBRA:							70,3746
Custo Horário da Execução:							348,9943
Produção da Equipe:							11,84000
Custo Unitário da Execução:							29,4800
Custo Direto Total:							29,4800
VALOR:							29,48

5915407 - Carga, manobra e descarga de agregados ou solos em caminhão basculante de 10 m³ - carga com carregadeira de 3,40 m³ e descarga livre (t)

EQUIPAMENTOS		QUANT	UTILIZAÇÃO		CUSTO OPERACIONAL		CUSTO HORÁRIO
			PROD	IMPR	PROD	IMPR	
E9579	Caminhão basculante com capacidade de 10 m ³ - 188 kW	3,00000000	0,6600	0,1400	292,9827	80,2930	789,6183
E9511	Carregadeira de pneus com capacidade de 3,40 m ³ - 195 kW	1,00000000	1,0000	0,0000	381,1637	177,4759	391,1637
TOTAL EQUIPAMENTOS:							1.180,7820
Custo Horário da Execução:							1.180,7820
Produção da Equipe:							457,16000
Custo Unitário da Execução:							2,5800
Custo Direto Total:							2,5800
VALOR:							2,58

1109670 - Argamassa de cimento e areia 1:4 - confecção em betoneira e lançamento manual - areia extraída (m³)

EQUIPAMENTOS		QUANT	UTILIZAÇÃO		CUSTO OPERACIONAL		CUSTO HORÁRIO
			PROD	IMPR	PROD	IMPR	
E9519	Betoneira com motor a gasolina com capacidade de 600 l - 10 kW	1,00000000	1,0000	0,0000	53,1561	27,2769	53,1561
E9071	Transportador manual carrinho de mão com capacidade de 80 l	4,00000000	0,7700	0,2300	0,7256	0,4933	2,6888
E9064	Transportador manual gerica com capacidade de 150 l	3,00000000	0,3800	0,6200	1,5743	1,0703	3,7854
TOTAL EQUIPAMENTOS:							59,6303
MÃO DE OBRA		UNID			CONSUMO	SALÁRIO HORA	CUSTO HORÁRIO
P9821	Pedreiro	h			1,00000000	17,6300	17,6300
P9824	Servente	h			9,00000000	11,7291	105,5619
TOTAL MÃO DE OBRA:							123,1919
Custo Horário da Execução:							182,8222
Produção da Equipe:							4,18487
Custo Unitário da Execução:							43,6900
MATERIAS		UNID			CONSUMO	VALOR UNITÁRIO	CUSTO UNITÁRIO
M0424	Cimento Portland CP II - 32 - saco	kg			362,32304000	0,6446	233,5540
TOTAL MATERIAS:							233,5540

CONSTRUTORA TRIANGULAR LTDA
 CAD. INSC. ESTADUAL 13.117.178
 Avenida ...
 - CPF: 607.402.000-00
 CONFIRMAÇÃO Nº 111

10

M2112	Manta do britador cônico HP200 ou similar	un	0,00003000	17.940,1494	0,5382
M2113	Revestimento do bojo interno do britador cônico HP200 ou similar	un	0,00004000	20.586,5615	0,8235
TOTAL MATERIAIS:					3,7098
SERVIÇOS		UNID	CONSUMO	PREÇO UNITÁRIO	CUSTO UNITÁRIO
4816010	Rocha para britagem com perforatriz sobre esteira	m³	0,57000000	34,8700	19,8759
TOTAL SERVIÇOS:					19,8759
Custo Direto Total:					49,7604
VALOR:					49,78

9

1107891 - Concreto fck = 20 MPa - confecção em betoneira e lançamento manual - areia extraída e brita produzida (m³)						
EQUIPAMENTOS		QUANT	UTILIZAÇÃO		CUSTO OPERACIONAL	
			PROD	IMPR	PROD	IMPR
E9010	Balança plataforma digital com mesa de 75 x 75 cm com capacidade de 500 kg	1,00000000	1,0000	0,0000	1,4651	0,9842
E9519	Betoneira com motor a gasolina com capacidade de 600 l - 10 kW	1,00000000	1,0000	0,0000	53,1561	27,2769
E9521	Grupo gerador - 2,5/3 KVA	1,00000000	1,0000	0,0000	4,5704	0,2218
E9071	Transportador manual carrinho de mão com capacidade de 80 l	4,00000000	0,9000	0,1000	0,7256	0,4933
E9064	Transportador manual gerica com capacidade de 180 l	3,00000000	0,4100	0,5900	1,5743	1,0703
TOTAL EQUIPAMENTOS:					66,8318	

098706

MÃO DE OBRA		UNID	CONSUMO	SALÁRIO HORA	CUSTO HORÁRIO
P9821	Pedreiro	h	1,00000000	17,6300	17,6300
P9824	Servente	h	9,00000000	11,7291	105,5619
TOTAL MÃO DE OBRA:					123,1919
Custo Horário da Execução:					189,0237
Produção da Equipe:					3,92899
Custo Unitário da Execução:					46,1100

MATERIAIS		UNID	CONSUMO	VALOR UNITÁRIO	CUSTO UNITÁRIO
M0030	Aditivo plastificante e retardador de pega para concreto e argamassa	kg	0,84648000	5,9010	4,9950
M0424	Cimento Portland CP II - 32 - saco	kg	282,15207000	0,6446	181,8752
TOTAL MATERIAIS:					186,8702

SERVIÇOS		UNID	CONSUMO	PREÇO UNITÁRIO	CUSTO UNITÁRIO
4816020	Areia extraída com draga de sucção tipo bomba	m³	0,63334000	10,5100	6,6564
4816012	Brita produzida em central de britagem de 80 m³/h	m³	0,73508000	49,7600	36,5776
TOTAL SERVIÇOS:					43,2340

12

TRANSPORTE - TEMPO FIXO		UNID	CODIGO	CONSUMO	PREÇO UNITÁRIO	CUSTO UNITÁRIO
M0030	Aditivo plastificante e retardador de pega para concreto e argamassa (Caminhão carroceria com capacidade de 15 t - 188 kW)	t	5914655	0,00085000	29,4800	0,0251
M0424	Cimento Portland CP II - 32 - saco (Caminhão carroceria com capacidade de 15 t - 188 kW)	t	5914655	0,28215000	29,4800	8,3178
4816020	Areia extraída com draga de sucção tipo bomba (Caminhão basculante com capacidade de 10 m³ - 188 kW)	t	5915407	0,95001000	2,5800	2,4510
4816012	Brita produzida em central de britagem de 80 m³/h (Caminhão basculante com capacidade de 10 m³ - 188 kW)	t	5915407	1,10262000	2,5800	2,8446
TRANSPORTE - TEMPO FIXO:					13,5387	

MOMENTO DE TRANSPORTE		UNID	QUANT	LN						CUSTO UNITÁRIO	
				DMT		RS		DMT		RS	
M0030	Aditivo plastificante e retardador de pega para concreto e argamassa (Caminhão carroceria com capacidade de 15 t - 188 kW)	tkm	0,00085000	0,00	1,1500	0,00	0,9200	0,00	0,7500	0,0000	
M0424	Cimento Portland CP II - 32 - saco (Caminhão carroceria com capacidade de 15 t - 188 kW)	tkm	0,28215000	0,00	1,1500	0,00	0,9200	0,00	0,7500	0,0000	
4816020	Areia extraída com draga de sucção tipo bomba (Caminhão basculante com capacidade de 10 m³ - 188 kW)	tkm	0,95001000	0,00	1,2100	0,00	0,9700	0,00	0,7800	0,0000	
4816012	Brita produzida em central de britagem de 80 m³/h (Caminhão basculante com capacidade de 10 m³ - 188 kW)	tkm	1,10262000	0,00	1,2100	0,00	0,9700	0,00	0,7800	0,0000	
MOMENTO DE TRANSPORTE:											0,0000
Custo Direto Total:											291,8529
VALOR:											291,88

CONSTRUTORA TRIANGULAR LTDA
 CANTO 02 130 117/0001-78
 AV. ...
 CEP: ...
 COBRANÇA 13475711

4816016 - Rachão ou pedra de mão produzida (m³)						
EQUIPAMENTOS		QUANT	UTILIZAÇÃO		CUSTO OPERACIONAL	
			PROD	IMPR	PROD	IMPR
E9117	Carregadeira de pneus para rocha com capacidade de 2,50 m³ - 105 kW	1,0000	0,4600	0,5400	307,3119	113,7227
E9607	Conjunto de britagem para rachão com capacidade de 80 m³/h - 224 kW	1,0000	1,0000	0,0000	322,0384	217,5524
E9778	Grupo gerador - 310/340 KVA	1,0000	1,0000	0,0000	322,9550	13,8703
TOTAL EQUIPAMENTOS:					847,7672	

MÃO DE OBRA		UNID	CONSUMO	SALÁRIO HORA	CUSTO HORÁRIO
P9824	Servente	h	8,00000000	11,7291	93,8328
TOTAL MÃO DE OBRA:					93,8328
Custo Horário da Execução:					941,8000
Produção da Equipe:					66,40000
Custo Unitário da Execução:					14,1800
Custo do FIC (0,00443):					0,0624

13

MATERIAIS		UNID	CONSUMO	VALOR UNITÁRIO	CUSTO UNITÁRIO
M2111	Mandibula fixa para britador - abertura de alimentação com L = 930 mm	un	0,00005000	24.017,2343	1,4410

M2110	Mandíbula móvel para britador - abertura de alimentação com L = 930 mm
-------	--

SERVIÇOS	
4816010	Rocha para britagem com perforatriz sobre esteira

MÃO DE OBRA	
P9624	Servente

SERVIÇOS	
1107891	Concreto fck = 20 MPa - confecção em betoneira e lançamento manual - areia extraída e brita produzida
4816016	Rachão ou pedra de mão produzida

TRANSPORTE - TEMPO FIXO		UNID
4816016	Rachão ou pedra de mão produzida (Caminhão basculante com capacidade de 10 m³ - 188 kW)	t

MOMENTO DE TRANSPORTE		UNID	QUANT
4816016	Rachão ou pedra de mão produzida (Caminhão basculante com capacidade de 10 m³ - 188 kW)	tkm	0,78900

EQUIPAMENTOS		QUANT
E9066	Grupo gerador - 13/14 KVA	0,0937
E9535	Serra circular com bancada - D = 30 cm - 4 kW Valor de Oportunidade Seguros e Mão de Obra Custo Custo	0,0937

MÃO DE OBRA	
P9801	Ajudante
P9808	Carpinteiro

MATERIAS	
M0580	Desmoldante para fôrmas de madeira
M1205	Prego de ferro
M0290	Tábua - E = 2,5 cm e L = 10 cm
M1429	Tábua de pinho de terceira - E = 2,5 cm

TRANSPORTE - TEMPO FIXO		UNID
M0560	Desmoldante para fôrmas de madeira (Caminhão carroceria com capacidade de 15 t - 188 kW)	t
M1205	Prego de ferro (Caminhão carroceria com capacidade de 15 t - 188 kW)	t
M0290	Tábua - E = 2,5 cm e L = 10 cm (Caminhão carroceria com capacidade de 15 t - 188 kW)	t
M1429	Tábua de pinho de terceira - E = 2,5 cm (Caminhão carroceria com capacidade de 15 t - 188 kW)	t

MOMENTO DE TRANSPORTE		UNID	QUANT
M0560	Desmoldante para fôrmas de madeira (Caminhão carroceria com capacidade de 15 t - 188 kW)	tkm	0,0000
M1205	Prego de ferro (Caminhão carroceria com capacidade de 15 t - 188 kW)	tkm	0,0000
M0290	Tábua - E = 2,5 cm e L = 10 cm (Caminhão carroceria com capacidade de 15 t - 188 kW)	tkm	0,0030
M1429	Tábua de pinho de terceira - E = 2,5 cm (Caminhão carroceria com capacidade de 15 t - 188 kW)	tkm	0,0101

5914684	Transporte com caminhão carroceria com capacidade de 7 t e com guindaste de 20 t.m - rodagem sobre terreno natural (tkm)
---------	--

un	0,00004000	20,316,7921	0,8127
TOTAL MATERIAS:			2,2537
UNID	CONSUMO	PREÇO UNITÁRIO	CUSTO UNITÁRIO
m³	0,57000000	34,8700	19,8759
TOTAL SERVIÇOS:			19,8759
Custo Direto Total:			36,3720
VALOR:			36,37

Brita e pedra de mão produzidas (m³)			
UNID	CONSUMO	SALÁRIO HORA	CUSTO HORÁRIO
h	2,00000000	11,7291	23,4582
TOTAL MÃO DE OBRA:			23,4582
Custo Horário da Execução:			23,4582
Produção da Equipe:			3,92899
Custo Unitário da Execução:			5,9700

UNID	CONSUMO	PREÇO UNITÁRIO	CUSTO UNITÁRIO
m²	0,70000000	291,8500	204,2950
m²	0,52600000	36,3700	19,1306
TOTAL SERVIÇOS:			223,4256

CODIGO	CONSUMO	PREÇO UNITÁRIO	CUSTO UNITÁRIO
5915407	0,78900000	2,5800	2,0356
TRANSPORTE - TEMPO FIXO:			2,0356

LN		RP		P		CUSTO UNITÁRIO
DMT	RS	DMT	RS	DMT	RS	
0,00	1,2100	0,00	0,9700	0,00	0,7800	0,0000
MOMENTO DE TRANSPORTE:						0,0000
Custo Direto Total:						231,4312
VALOR:						231,43

UTILIZAÇÃO		CUSTO OPERACIONAL		CUSTO HORÁRIO
PROD	MÃO	PROD	MÃO	
1,0000	0,0000	16,8819	3,8709	1,7509
1,0000	0,0000	24,7059	24,4062	2,3154
TOTAL EQUIPAMENTOS:				4,0663

UNID	CONSUMO	SALÁRIO HORA	CUSTO HORÁRIO
h	0,90000000	12,6334	11,3701
h	0,90000000	17,8233	16,0410
TOTAL MÃO DE OBRA:			27,4111
Custo Horário da Execução:			31,4774
Produção da Equipe:			1,00000
Custo Unitário da Execução:			31,4800

UNID	CONSUMO	VALOR UNITÁRIO	CUSTO UNITÁRIO
l	0,01852000	15,3350	0,2840
kg	0,02718000	13,7372	0,3734
m	1,21474000	4,9254	5,9831
m²	0,40425000	40,4978	16,3712
TOTAL MATERIAS:			23,0117

CODIGO	CONSUMO	PREÇO UNITÁRIO	CUSTO UNITÁRIO
5914655	0,00002000	29,4800	0,0006
5914655	0,00003000	29,4800	0,0009
5914655	0,00304000	29,4800	0,0896
5914655	0,01011000	29,4800	0,2980
TRANSPORTE - TEMPO FIXO:			0,3891

LN		RP		P		CUSTO UNITÁRIO
DMT	RS	DMT	RS	DMT	RS	
0,00	1,1500	0,00	0,9200	0,00	0,7500	0,0000
0,00	1,1500	0,00	0,9200	0,00	0,7500	0,0000
0,00	1,1500	0,00	0,9200	0,00	0,7500	0,0000
0,00	1,1500	0,00	0,9200	0,00	0,7500	0,0000
MOMENTO DE TRANSPORTE:						0,0000
Custo Direto Total:						54,8808
VALOR:						54,88

20

[Handwritten signature]

[Handwritten mark]

CONSTRUTORA TANGULAR LTDA
 CNPJ: 07.043.700/0001-78
 AV. ANTONIO CARLOS, 1003-14
 CEP: 13.130-000
 CARRÃO - SP
 CONTEC - 11 4075-711

[Handwritten mark]

EQUIPAMENTOS		QUAN
E9686	Caminhão carroceria com guindauto com capacidade de 20 t.m - 136 kW	1,0000

UTILIZAÇÃO		CUSTO OPERACIONAL		CUSTO HORÁRIO
PROD	IMPR	PROD	IMPR	
1,0000	0,0000	316,8757	109,1959	316,8757
TOTAL EQUIPAMENTOS:				316,8757
Custo Horário da Execução:				316,8757
Produção da Equipe:				117,53000
Custo Unitário da Execução:				2,7000
Custo do FIC (0,02663):				0,0718
Custo Direto Total:				2,7718
VALOR:				2,77

5914599 - Transporte com caminhão carroceria com capacidade de 7 t e com guindauto de 20 t.m - rod

em revestimento primário (tkm)

EQUIPAMENTOS		QUAN
E9686	Caminhão carroceria com guindauto com capacidade de 20 t.m - 136 kW	1,0000

UTILIZAÇÃO		CUSTO OPERACIONAL		CUSTO HORÁRIO
PROD	IMPR	PROD	IMPR	
1,0000	0,0000	316,8757	109,1959	316,8757
TOTAL EQUIPAMENTOS:				316,8757
Custo Horário da Execução:				316,8757
Produção da Equipe:				146,91000
Custo Unitário da Execução:				2,1600
Custo do FIC (0,02663):				0,0575
Custo Direto Total:				2,2175
VALOR:				2,21

5914614 - Transporte com caminhão carroceria com capacidade de 7 t e com guindauto de 20 t.m - rod

pavimentada (tkm)

EQUIPAMENTOS		QUAN
E9686	Caminhão carroceria com guindauto com capacidade de 20 t.m - 136 kW	1,0000

UTILIZAÇÃO		CUSTO OPERACIONAL		CUSTO HORÁRIO
PROD	IMPR	PROD	IMPR	
1,0000	0,0000	316,8757	109,1959	316,8757
TOTAL EQUIPAMENTOS:				316,8757
Custo Horário da Execução:				316,8757
Produção da Equipe:				176,29000
Custo Unitário da Execução:				1,8000
Custo Direto Total:				1,8000
VALOR:				1,80

5914647 - Carga, manobra e descarga de agregados ou solos em caminhão basculante de 10 m³ - carga

em carregadeira de 3,40 m³ (exclusa) e descarga livre (t)

EQUIPAMENTOS		QUAN
E9579	Caminhão basculante com capacidade de 10 m³ - 188 kW	3,0000

UTILIZAÇÃO		CUSTO OPERACIONAL		CUSTO HORÁRIO
PROD	IMPR	PROD	IMPR	
0,8600	0,1400	292,9827	80,2930	789,6183
TOTAL EQUIPAMENTOS:				789,6183
Custo Horário da Execução:				789,6183
Produção da Equipe:				457,16000
Custo Unitário da Execução:				1,7300
Custo Direto Total:				1,7300
VALOR:				1,73

1107892 - Concreto fck = 20 MPa - confecção em betoneira e lançamento manual - areia e brita comerc

m³)

EQUIPAMENTOS		QUAN
E9010	Balança plataforma digital com mesa de 75 x 75 cm com capacidade de 500 kg	1,0000
E9519	Betoneira com motor a gasolina com capacidade de 600 l - 10 kW	1,0000
E9521	Grupo gerador - 2,5/3 KVA	1,0000
E9071	Transportador manual carinho de mão com capacidade de 80 l	4,0000
E9064	Transportador manual gerica com capacidade de 180 l	3,0000

UTILIZAÇÃO		CUSTO OPERACIONAL		CUSTO HORÁRIO
PROD	IMPR	PROD	IMPR	
1,0000	0,0000	1,4651	0,9842	1,4651
1,0000	0,0000	53,1561	27,2769	53,1561
1,0000	0,0000	4,5704	0,2218	4,5704
0,9000	0,1000	0,7266	0,4933	2,8092
0,4100	0,5900	1,5743	1,0703	3,6310
TOTAL EQUIPAMENTOS:				65,8318

MÃO DE OBRA

UNID	CONSUMO	SALÁRIO HORA	CUSTO HORÁRIO
P9821	Pedreiro	17,6300	17,6300
P9824	Servente	11,7291	105,5619
TOTAL MÃO DE OBRA:			123,1919
Custo Horário da Execução:			189,0237
Produção da Equipe:			3,92899
Custo Unitário da Execução:			48,1100

MATERIAS

UNID	CONSUMO	VALOR UNITÁRIO	CUSTO UNITÁRIO
M0030	Aditivo plastificante e retardador de pega para concreto e argamassa	5,9010	4,9950
M0082	Areia média lavada	88,3303	55,9431
M0191	Brita 1	145,5311	53,4885
M0192	Brita 2	143,9110	52,8930
M0424	Cimento Portland CP II - 32 - saco	0,6446	181,8752
TOTAL MATERIAS:			349,1948

TRANSPORTE - TEMPO FIXO

UNID	CONSUMO	PREÇO UNITÁRIO	CUSTO UNITÁRIO
M0030	Aditivo plastificante e retardador de pega para concreto e argamassa (Caminhão carroceria com capacidade de 15 t - 188 kW)	29,4800	0,0251

UNID	CONSUMO	SALÁRIO HORA	CUSTO HORÁRIO
h	1,00000000	17,6300	17,6300
h	9,00000000	11,7291	105,5619
TOTAL MÃO DE OBRA:			123,1919
Custo Horário da Execução:			189,0237
Produção da Equipe:			3,92899
Custo Unitário da Execução:			48,1100
UNID	CONSUMO	VALOR UNITÁRIO	CUSTO UNITÁRIO
kg	0,84648000	5,9010	4,9950
m³	0,63334000	88,3303	55,9431
m³	0,36754000	145,5311	53,4885
m³	0,36754000	143,9110	52,8930
kg	282,15207000	0,6446	181,8752
TOTAL MATERIAS:			349,1948
UNID	CONSUMO	PREÇO UNITÁRIO	CUSTO UNITÁRIO
CO000	5914655	0,00085000	29,4800
TOTAL TRANSPORTE - TEMPO FIXO:			0,0251

11

23508

R

B

CONSTRUTORA IDEAL S/A
 CNPJ: 07.043.770/0001-79
 Avenida Nivaldo de Aguiar, 1003-013
 CEP: 02022-000 - São Paulo, SP
 CONF: 110475711

M0082	Areia média lavada (Caminhão basculante com capacidade de 10 m³ - 188 kW)	1
M0191	Brita 1 (Caminhão basculante com capacidade de 10 m³ - 188 kW)	1
M0192	Brita 2 (Caminhão basculante com capacidade de 10 m³ - 188 kW)	1
M0424	Cimento Portland CP II - 32 - saco (Caminhão carroceria com capacidade de 15 t - 188 kW)	1

5914647	0,95001000	1,7300	1,6435
5914647	0,55131000	1,7300	0,9538
5914647	0,55131000	1,7300	0,9538
5914655	0,28215000	29,4800	8,3178

12

MOMENTO DE TRANSPORTE		UND	QUANT
M0030	Aditivo plastificante e retardador de pega para concreto e argamassa (Caminhão carroceria com capacidade de 15 t - 188 kW)	tkm	0,0000
M0082	Areia média lavada (Caminhão basculante com capacidade de 10 m³ - 188 kW)	tkm	0,9500
M0191	Brita 1 (Caminhão basculante com capacidade de 10 m³ - 188 kW)	tkm	0,5513
M0192	Brita 2 (Caminhão basculante com capacidade de 10 m³ - 188 kW)	tkm	0,5513
M0424	Cimento Portland CP II - 32 - saco (Caminhão carroceria com capacidade de 15 t - 188 kW)	tkm	0,2821

TRANSPORTE - TEMPO FIXO:						11,8940
LN	RP		P		CUSTO UNITÁRIO	
	DRT	RS	DRT	RS		
	0,00	1,1500	0,00	0,9200	0,0000	
	0,00	1,2100	0,00	0,9700	0,0000	
	0,00	1,2100	0,00	0,9700	0,0000	
	0,00	1,2100	0,00	0,9700	0,0000	
	0,00	1,1500	0,00	0,9200	0,0000	
MOMENTO DE TRANSPORTE:					0,0000	
Custo Direto Total:					409,1988	
VALOR:					409,20	

000509

[Handwritten signature]

[Handwritten mark]

[Handwritten mark]

[Handwritten mark]

CONSTRUTORA TRIANGULAR LTDA
 CNPJ: 07.836.211/0001-78
 Anteriormente inscrita no CNPJ nº 07.836.211/0001-78
 CPF: 402.110.111-11
 CONFREVA 110000111



ORÇAMENTO - CURVA ABC DE SERVIÇOS

OBRA:	RECUPERAÇÃO DE ESTRADAS VICINAIS NO MUNICÍPIO DE BURITIRANA - MA	DATA : 07/12/20	FONTE	VERSÃO	DATA REF.
DESCRIÇÃO:	RECUPERAÇÃO DE ESTRADAS VICINAIS NO MUNICÍPIO DE BURITIRANA - MA	BDI : 24,23%	SICRO NOVO	2022/04	07/2022
LOCAL:	POVOADO ANJIÇO, MUNICÍPIO DE BURITIRANA - MA	L.S. Hora: 112,90%	SINAPI	2022/08 SEM DESONERAÇÃO	09/2022
CLIENTE:	PREFEITURA DE BURITIRANA - MA	L.S. Mês: 70,87%	Composições	PRÓPRIA	
EMPRESA:	CONSTRUTORA TRIANGULAR LTDA				

CÓDIGO	DESCRIÇÃO	FONTE	TIPO	UNIDADE	QUANTIDADE	PREÇO UNITÁRIO	PREÇO TOTAL	%	ACUMUL. %	CL
5502978	Compactação de aterros a 100% do Proctor normal	SICRO NOVO	Serviço	m³	17.200,00	3,73	64.156,00	17,10	17,10	A
5502114	Escavação, carga e transporte de material de 1ª categoria - DMT de 1.000 a 1.200 m - caminho de serviço em leito natural - com escavadeira e caminhão basculante de 14 m³	SICRO NOVO	Serviço	m³	8.600,00	6,73	57.878,00	15,43	32,53	A
0804393	Boca de BSTC D = 1,00 m - escoabilidade 0° - areia e brita comerciais - alas escostas	SICRO NOVO	Serviço	un.	16,00	2.633,84	42.141,44	11,23	43,77	A
0804036	Corpo de BSTC D = 1,00 m PA1 - areia extraída e brita e pedra de mão produzidas	SICRO NOVO	Serviço	m	48,00	777,68	37.328,64	9,95	53,72	B
5914374	Transporte com caminhão basculante de 10 m³ - rodovia em revestimento primário	SICRO NOVO	Transporte	tkm	34.520,40	0,96	33.139,58	8,83	62,56	B
4016008	Escavação e carga de material de jazida	SICRO NOVO	Serviço	m³	8.600,00	3,29	28.294,00	7,54	70,10	B
GPU-04	ADMINISTRAÇÃO LOCAL		Não Oficial	MES	5,00	5.212,24	26.061,20	6,95	77,05	B
COMPOSIÇÃO PRÓPRIA	ELABORAÇÃO DE PROJETO EXECUTIVO		Não Oficial	UND	1,00	13.922,33	13.922,33	3,71	80,76	C
5501700	Desmatamento, destocamento, limpeza de área e estocagem do material de limpeza com árvores de diâmetro até 0,15 m	SICRO NOVO	Serviço	m²	25.800,00	0,43	11.084,00	2,96	83,72	C
GPU-03	BARRAÇÃO DE OBRAS		Não Oficial	M2	10,50	1.028,09	10.794,96	2,88	86,59	C
5914374	Transporte com caminhão basculante de 10 m³ - rodovia em revestimento primário - EXPURGO	SICRO NOVO	Transporte	tkm	10.170,35	0,95	9.765,55	2,60	89,20	C
GPU-02	MOBILIZAÇÃO E DESMOBILIZAÇÃO DE EQUIPAMENTO		Não Oficial	UND	2,00	4.761,79	9.523,58	2,54	91,74	C
5502986	Expurgo de jazida	SICRO NOVO	Serviço	m²	3.000,00	3,16	9.480,00	2,53	94,26	C
GPU-05	RECUPERAÇÃO DE DANOS FÍSICOS AO MEIO AMBIENTE		Não Oficial	M2	10.000,00	0,88	8.800,00	2,35	96,61	C
5502985	Limpeza mecanizada da camada vegetal/refrida de expurgo	SICRO NOVO	Serviço	m²	10.000,00	0,55	5.500,00	1,47	98,07	C
4915598	Reconformação da plataforma	SICRO NOVO	Serviço	m²	43.000,00	0,10	4.300,00	1,15	99,22	C
GPU-01	PLACA INDICATIVA DA OBRA		Não Oficial	M2	4,50	649,20	2.921,40	0,78	100,00	C

Subtotal até 100,00% 375.098,67
Outros: 0,00
Valor total do Orçamento: 375.098,67

(Handwritten signatures and initials)

CONSTRUTORA TRIANGULAR LTDA
 CNPJ: 07.424.277/0001-78
 Antonio M. L. S. ...
 - CPF: 40- ...
 CONTRATAÇÃO

(Handwritten signatures and initials)

603510

13



CRONOGRAMA FÍSICO-FINANCEIRO

OBRA:	RECUPERAÇÃO DE ESTRADAS VICINAIS NO MUNICÍPIO DE BURITIRANA - MA	DATA : 07/12/2022	L.S. Hora: 112,90%
DESCRIÇÃO:	RECUPERAÇÃO DE ESTRADAS VICINAIS NO MUNICÍPIO DE BURITIRANA - MA	BDI : 24,23%	L.S. Mês: 70,87%
LOCAL:	POVOADO ANJICO, MUNICÍPIO DE BURITIRANA - MA	FONTE	VERSÃO
CLIENTE:	PREFEITURA DE BURITIRANA - MA	SIGRO	2022/04
EMPRESA:	CONSTRUTORA TRIANGULAR LTDA	SINAPI	2022/08 SEM DESONERAÇÃO
		Composição	PROPRIA
			REP.
			07/2022
			09/2022

ITEM	DESCRIÇÃO	VALOR (R\$)	MÊS 1	MÊS 2	MÊS 3	MÊS 4	MÊS 5	Total parcela
1	SERVIÇOS INICIAIS	63.223,46	61,01%				38,99%	100,00' %'
			38.572,90				24.650,56	63.223,46
2.	SERVIÇOS DE TERRAPLANAGEM	115.113,55	20,00%	20,00%	20,00%	20,00%	20,00%	100,00' %'
			23.022,71	23.022,71	23.022,71	23.022,71	23.022,71	115.113,55
3	SERVIÇOS DE REVESTIMENTO PRIMARIO	108.491,58	20,00%	20,00%	20,00%	20,00%	20,00%	100,00' %'
			21.698,32	21.698,32	21.698,32	21.698,32	21.698,30	108.491,58
4	SERVIÇOS DE DRENAGEM	79.470,08	20,00%	20,00%	20,00%	20,00%	20,00%	100,00' %'
			15.894,02	15.894,02	15.894,02	15.894,02	15.894,00	79.470,08
5	RECUPERAÇÃO DE ÁREAS DEGRADADAS	8.800,00					100,00%	100,00' %'
							8.800,00	8.800,00
		375.098,67	99.187,95	60.615,05	60.615,05	60.615,05	94.085,57	
			99.187,95	159.803,00	220.418,05	281.033,10	375.098,67	375.098,67

[Handwritten signature]

[Handwritten signature]

[Handwritten signature]

CONSTRUTORA TRIANGULAR LTDA
 CNPJ: 07.898.217/0001-75
 Antonio Manoel de Jesus Junior
 *CPF: 402.591.113-44
 CONFREA 110019911

[Handwritten mark]

003511

[Handwritten mark]



COMPOSIÇÃO DO BDI

OBRA:	RECUPERAÇÃO DE ESTRADAS VICINAIS NO MUNICÍPIO DE BURITIRANA - MA	DATA: 07/12/2022	L.S. Hora: 112,90%
DESCRIÇÃO:	RECUPERAÇÃO DE ESTRADAS VICINAIS NO MUNICÍPIO DE BURITIRANA - MA	BDI: 24,23%	L.S. Mês: 70,87%
LOCAL:	POVOADO ANJICO, MUNICÍPIO DE BURITIRANA - MA	PCNTE:	VERBAO:
CLIENTE:	PREFEITURA DE BURITIRANA - MA	SICRO:	2022/04
EMPRESA:	CONSTRUTORA TRIANGULAR LTDA	SINAPI:	2022/08 SEM DESONERAÇÃO
		Composição:	PRÓPRIA
			IMP: 07/2022
			09/2022

15

003512

COD	DESCRIÇÃO	%
Benefício		
S + G	Garantia/seguros	0,48
L	Lucro	6,64
	TOTAL	7,12

Despesas Indiretas		
AC	Administração central	3,80
DF	Despesas financeiras	1,11
R	Riscos	0,97
	TOTAL	5,88

I Impostos		
	COFINS	3,00
	ISS	5,00
	PIS	0,65
	CPRB	0,00
	TOTAL	8,65

BDI = 24,23%

$$(1+AC+S+R+G)*(1+DF)*(1+L)/(1-I)-1$$

CONSTRUTORA TRIANGULAR LTDA
 CNPJ: 08.111.788/0001-78
 Av. da Várzea, 100 - Buritirana - MA
 *CPF: 07.012.000/0001-00
 CONFREAR 1033



TABELA DE ENCARGOS SOCIAIS

OBRA:	RECUPERAÇÃO DE ESTRADAS VICINAIS NO MUNICÍPIO DE BURITIRANA - MA	DATA:	07/12/2022	L.S. Hora:	112,90%
DESCRIÇÃO:	RECUPERAÇÃO DE ESTRADAS VICINAIS NO MUNICÍPIO DE BURITIRANA - MA	BDI:	24,23%	L.S. Mês:	70,87%
LOCAL:	POVOADO ANJICO, MUNICÍPIO DE BURITIRANA - MA	FONTE:	VENHAO	VER.	REF.
CLIENTE:	PREFEITURA DE BURITIRANA - MA	SICRO:	2022/04		07/2022
EMPRESA:	CONSTRUTORA TRIANGULAR LTDA	SINAPI:	2022/06 SEM DESONERAÇÃO		09/2022
		Composição:	PRÓPRIA		

16

000013

COD	DESCRIÇÃO	HORA %	ME5 %
A	GRUPO A		
A1	INSS	20,00	20,00
A2	SESI	1,50	1,50
A3	SENAI	1,00	1,00
A4	INCRA	0,20	0,20
A5	SEBRAE	0,60	0,60
A6	Salário Educação	2,50	2,50
A7	Seguro Contra Acidentes de Trabalho	3,00	3,00
A8	FGTS	8,00	8,00
A9	SECONCI	1,00	1,00
	TOTAL	37,80	37,80

B	GRUPO B		
B1	Repouso Semanal Remunerado	17,87	0,00
	Feriados	3,95	0,00
	Auxílio - Enfermidade	0,85	0,66
B4	13º Salário	10,84	8,33
B5	Licença PaternidadeE	0,07	0,06
B6	Faltas Justificadas	0,72	0,56
B7	Dias de Chuvas	1,48	0,00
B8	Auxílio Acidente de Trabalho	0,10	0,08
B9	Férias Gozadas	9,13	7,02
B10	Salário Maternidade	0,03	0,02
	TOTAL	45,04	16,73

C	GRUPO C		
C1	Aviso Prévio Indenizado	4,48	3,46
C2	Aviso Prévio Trabalhado	0,11	0,08
C3	Férias Indenizadas	4,54	3,49
C4	Depósito Rescisão Sem Justa Causa	3,11	2,39
C5	Indenização Adicional	0,38	0,29
	TOTAL	12,63	9,71

D	GRUPO D		
D1	Reincidência de Grupo A sobre Grupo B	17,03	6,32
D2	Reincidência de Grupo A sobre Aviso Prévio Trabalhado e Reincidência do FGTS sobre Aviso Prévio Indenizado	0,40	0,31
	TOTAL	17,43	6,63

Horista = 112,90%
Mensalista = 70,87%

A + B + C + D

CONSTRUTORA TRIANGULAR LTDA
 CNPJ: 07.424.217/0001-78
 Antonio Modesto do Vale Junior
 CPF: 002.818.115-14
 CONSTRUTORA TRIANGULAR LTDA

0



CONSTRUTORA TRIANGULAR LTDA
CNPJ: 07.424.217/0001-78

003514

17

PREFEITURA MUNICIPAL DE BURITIRAMA MA.
OBRA: RECUPERAÇÃO DE ESTRADAS VICINAS AO MUNICÍPIO DE BURITIRAMA MA.
REFERENCIAL: SICOH DUT/ ABA/2022 - SINAPI AGO/2022 - SEM DESONERAÇÃO
PROPOSTA N.º 03184/2021

ENCARGOS SOCIAIS: 112,80% e 70,87%

1.0 SERVIÇOS PRELIMINARES

1.2 PLACA INDICATIVA DA OBRA

COMPOSIÇÃO ANALÍTICA

UN	QTD	CUSTO UNIT	CUSTO TOTAL
h	0,70	R\$ 21,00	R\$ 14,70
h	0,70	R\$ 16,27	R\$ 11,39
m	1,00	R\$ 8,05	R\$ 8,05
m	3,40	R\$ 11,01	R\$ 37,44
m2	1,00	R\$ 445,00	R\$ 445,00
kg	0,15	R\$ 24,92	R\$ 3,74

RESUMO DA COMPOSIÇÃO

EQ/UNIFORMADO	MÃO-DE-OBRA	MATERIAL	SERV. TERCEIRO	CUSTO TOTAL
R\$ 0,00	R\$ 26,15	R\$ 494,41	R\$ 0,00	R\$ 520,56

1.3 MOBILIZAÇÃO E DESMOBILIZAÇÃO

COMPOSIÇÃO ANALÍTICA

UN	QTD	CUSTO UNIT	CUSTO TOTAL
h	4,80	R\$ 8,77	R\$ 42,09
h	0,20	R\$ 1,825	R\$ 0,37

Merista hora unidade:

HORA	km
1,00	50,00

73,48%
115,64%

Quant	Unid	Valor	Valor	Valor	Valor	Valor	Valor	Valor
1,00	h	50,00	2,00	0,500	50,000	R\$ 399,32	R\$ 399,32	
1,00	h	50,00	2,00	0,500	50,000	R\$ 399,32	R\$ 399,32	
1,00	h	50,00	2,00	1,000	50,000	R\$ 399,32	R\$ 798,64	
1,00	h	50,00	2,00	0,500	50,000	R\$ 399,32	R\$ 399,32	
3,00	h	50,00	2,00	0,500	50,000	R\$ 399,32	R\$ 399,32	
2,00	h	50,00	1,00	1,000	50,000	R\$ 292,98	R\$ 292,98	
2,00	h	50,00	1,00	1,000	50,000	R\$ 345,50	R\$ 345,50	
1,00	h	50,00	2,00	1,000	50,000	R\$ 399,32	R\$ 798,64	

1.4 Barragem de obras

COMPOSIÇÃO ANALÍTICA

UN	QTD	CUSTO UNIT	CUSTO TOTAL
h	3,000	R\$ 21,34	R\$ 64,02
h	2,000	R\$ 16,27	R\$ 32,54
m	2,00	R\$ 30,52	R\$ 61,04
m	2,00	R\$ 56,43	R\$ 112,86
m	1,00	R\$ 28,40	R\$ 28,40
m2	2,00	R\$ 26,58	R\$ 53,16
m	1,10	R\$ 18,25	R\$ 20,08
m3	1,05	R\$ 74,30	R\$ 77,02
kg	30,00	R\$ 0,90	R\$ 27,00
kg	1,45	R\$ 24,50	R\$ 35,53
m	4,00	R\$ 10,44	R\$ 41,76
m2	0,20	R\$ 68,28	R\$ 13,66
UN	2,00	R\$ 16,04	R\$ 32,08
kg	1,80	R\$ 27,60	R\$ 49,68

RESUMO DA COMPOSIÇÃO

EQ/UNIFORMADO	MÃO-DE-OBRA	MATERIAL	SERV. TERCEIRO	CUSTO TOTAL
R\$ 0,00	R\$ 139,30	R\$ 663,77	R\$ 0,00	R\$ 803,07

1.5 ADMINISTRAÇÃO DA OBRA

COMPOSIÇÃO ANALÍTICA

UN	QTD	CUSTO UNIT	CUSTO TOTAL
mês	0,16	R\$ 18.083,77	R\$ 2.893,40
mês	0,18	R\$ 5.172,43	R\$ 931,04

RESUMO DA COMPOSIÇÃO

PERSONAL TÉCNICO E ADMINISTRATIVO	DIV. G. 1	CUSTO TOTAL
R\$ 195,64		R\$ 4.185,64

[Handwritten signature]

[Handwritten signature]

CONSTRUTORA TRIANGULAR LTDA
CNPJ: 07.424.217/0001-78
CPF: 402.927.805-00
CONFREIA JUC 0375711



CONSTRUTORA TRIANGULAR LTDA 008-25
 CNPJ: 07.424.217/0001-78

18

PREFEITURA MUNICIPAL DE BURITIRANA-MA.
 OBRA: RECUPERAÇÃO DE ESTRADAS VICINAS NO MUNICÍPIO DE BURITIRANA-MA.
 REFERÊNCIA: SICRO DINT AMF/2022 - SINAPI AÇO/2022 - SEM DESONERAÇÃO
 PROPOSTA N.º 031834/2021

ENCARGOS SOCIAIS: 112,90% + 70,87%

S.0 RECUPERAÇÃO DE ÁREAS DEGRADADAS		COMPOSIÇÃO ANALÍTICA					UN	QTD	CUSTO UNIT	CUSTO TOTAL
S.1 Recuperação de danos físicos ao meio ambiente		MÃO-DE-OBRA		EQUIPAMENTO	MATERIAL	SERV. TERCEIRO	CHP	RS 16,27	RS 0,02	
SINAPI	88316	SERVENTE COM ENCARGOS COMPLEMENTARES						RS 486,34	RS 0,69	
SINAPI	5855	TRATOR DE ESTERBAS, POTÊNCIA 347 HP, PESO OPERACIONAL 36,5 T, COM LÂMINA 8,70 M3 - CHP GRUPO AF_06/2014								
RESUMO DA COMPOSIÇÃO		RS 0,69	RS 0,02		RS 0,00		RS 0,21			

(Handwritten signature and initials)

(Handwritten signature)

CONSTRUTORA TRIANGULAR LTDA
 CNPJ: 07.424.217/0001-78
 Antonio Medeiros
 * CPF: 488.581.003-04
 CONFREAR: 113475711



CONSTRUTORA TRIANGULAR LTDA
 CNPJ: 07.424.217/0001-78

006010

19

COMPOSIÇÃO DA ELABORAÇÃO DO PROJETO EXECUTIVO - META 1				Encargos Sociais:		Mensalista: 70,87%	
PREFEITURA MUNICIPAL DE BURITIRANA-MA.				Horista: 112,90%			
OBRA: RECUPERAÇÃO DE ESTRADAS VIGNAIS NO MUNICÍPIO DE BURITIRANA-MA.						BDI: 24,23%	
REFERÊNCIA: SICRO DNIT ABR/2022 - SINAPI AGO/2022 - SEM DESONERAÇÃO							
PLANILHA DE COMPOSIÇÕES DE CUSTOS UNITÁRIOS							
META 01 ELABORAÇÃO DE PROJETO EXECUTIVO							
CPU.1-META 01 PROJETO TÉCNICO EXECUTIVO							
* CUSTOS COM RECURSO HUMANOS							
<i>Coordenação geral</i>							
1.	34780	SINAPI	ENGENHEIRO CHEFE - COORDENADOR	VALOR POR H	H	27,000	R\$ 114,39 R\$ 3.088,53
2.	2359	SINAPI	TÉCNICO CADISTA	VALOR POR H	H	28,300	R\$ 19,84 R\$ 561,47
BURITIRANA Equipe técnica							
1.	34780	SINAPI	ENGENHEIRO CIVIL	VALOR POR H	H	27,000	R\$ 114,39 R\$ 3.088,53
2.	532	SINAPI	AUX TÉCNICO	VALOR POR H	H	29,200	R\$ 22,50 R\$ 657,00
3.	7592	SINAPI	TOPOGRÁFO	VALOR POR H	H	29,200	R\$ 26,48 R\$ 773,22
4.	244	SINAPI	AUX TOPOGRAFIA	VALOR POR H	H	29,200	R\$ 11,90 R\$ 347,48
TOTAL RECURSO HUMANOS SEM BDI =						R\$	8.516,23
* CUSTOS DE TRABALHOS DE CAMPO							
<i>Trabalhos de levantamento de dados em campo.</i>							
1.	9213B	SINAPI	CAMINHONETE		H	28,0057	R\$ 89,23 R\$ 2.498,95
TOTAL CUSTOS DE TRABALHOS DE CAMPO SEM BDI =						R\$	2.498,95
* CUSTOS COM MATERIAL E EQUIPAMENTO							
<i>Impressão e Plotagem</i>							
1.	E9507	SICRO3	PLOTAGEM FL5 A2		UND	8,0000	R\$ 17,10 R\$ 136,80
2.	7247	SINAPI	LOCAÇÃO DE TEODOLITO ELETRÔNICO		H	24,4100	R\$ 2,25 R\$ 54,92
TOTAL CUSTOS COM MATERIAL E EQUIPAMENTO SEM BDI =						R\$	191,72
* CUSTO DO PROJETO							
# Custo com recurso humanos + Custo c/ trabalho de campo + Custo c/ equipamento s/ BDI							R\$ 11.206,90
# Custo com recurso humanos + Custo c/ trabalho de campo + Custo c/ equipamento c/ BDI						24,23%	R\$ 2.715,43
VALOR FINAL - PROJETO TÉCNICO EXECUTIVO (MD) + OUTRAS DESPESAS (0%)							R\$ 13.922,33

BDI = 24,23%: CONSTRUÇÃO DE RODOVIAS (ACÓRDÃO 2622/2013 - TCU).
 ENCARGOS SOCIAIS: 112,90%(HORA) E 70,87%(MÊS) CONFORME DATA BASE SINAPI-MARANHAO (JANEIRO/2022)

CONSTRUTORA TRIANGULAR LTDA
 CNPJ: 07.424.217/0001-78
 Autorizada a emitir este documento
 * CPF: 000.000.000-00
 * CONF. Nº. 10.000/2011

008517

PREFEITURA MUNICIPAL DE BURITIRANA – MA

PROPOSTA DE PREÇOS

TOMADA DE PREÇOS N° 010/2022

S. W. M. CONTRUÇÕES E EMPREENDIMENTOS LTDA

CNPJ: 13.136.076/0001-90

Endereço: Estrada Vicinal de Acesso, S/N, Lote 08, Quadra 05, Loteamento
Residencial Jardim Boa Vista, Bairro: Jardim Sumaré, CEP: 65.900-970 -
Imperatriz/MA **Telefone: (99) 99140-5504**

E-mail: idealempreendimentos02@outlook.com



S.W.M CONSTRUÇÕES E EMPREENDIMENTOS LTDA

008518

À
 PREFEITURA MUNICIPAL DE BURITIRANA-MA
 ATT: COMISSÃO PERMANENTE DE LICITAÇÃO – CPL
 TOMADA DE PREÇOS N° 010/2022

PROPOSTA DE PREÇOS

Prezados Senhores,

Pelo presente, submetemos à apreciação de V. Sra. a nossa proposta relativa à licitação em epígrafe, assumindo inteira responsabilidade por quaisquer erros ou omissões que venham a ser verificados na preparação da mesma e declaramos ainda que, temos pleno conhecimento das condições em que se desenvolverão os trabalhos, e concordamos com a totalidade das instruções e critérios de qualificação definidos no edital do TOMADA DE PREÇOS N° 010/2022.

" Contratação de empresa especializada para a recuperação de estradas vicinais no município de
 Buritirana - MA, conforme Anexo II."

PROPONENTE:

A empresa S.W.M. CONSTRUÇÕES E EMPREENDIMENTOS LTDA, inscrita no CNPJ (MF) N° 13.136.076/0001-90, com sede na Estrada Vicinal de Acesso, S/N, Lote 08, Quadra 05, Loteamento Residencial Jardim Boa Vista, Bairro: Jardim Sumaré, CEP: 65.900-970 - Imperatriz/MA, representada neste ato pelo Sr.ª MARILENE PEREIRA SILVA, brasileira, divorciada, empresária, portadora da carteira de identidade n° 021637632002-0 SESP/MA e do CPF n° 413.027.963-72, residente e domiciliado na Rua Mato Grosso, n° 345, Maranhão Novo, CEP: 65.903-050, na cidade de Imperatriz estado do Maranhão.
 Telefone: (99) 99140-5504; E-mail: idealempreendimentos02@outlook.com

Prezados Senhores,

1. Após examinar e estudar detalhadamente o Edital da TOMADA DE PREÇOS N° 010/2022.e seus Anexos, apresentamos às Vossas Senhorias nossa Proposta de Preços para execução da obra.

2. A presente proposta foi formulada com base nas especificações, condições técnicas, administrativas e contratuais estabelecidas no Edital da TOMADA DE PREÇOS N° 010/2022., os quais aceitamos e nos comprometemos a cumprir integralmente.

3. VALOR GLOBAL DA PROPOSTA: R\$ 374.527,89 (Trezentos e setenta e quatro mil, quinhentos e vinte e sete reais e oitenta e nove centavos);

4. PRAZO DE VALIDADE DA PROPOSTA: 60 dias;

5. PRAZO DE EXECUÇÃO: 150 dias; conforme cronograma físico financeiro.

6. Declaramos que no preço acima cotado estão computadas todas as despesas com materiais, mão-de-obra, tributos, impostos, taxas e despesas, seja qual for o seu título ou natureza, incluindo, mas não se limitando a, fretes, encargos sociais, trabalhistas e fiscais. ISS, despesas de viagem, locomoção, estadia, alimentação e quaisquer outras, segundo a legislação em vigor, representando a compensação integral pela prestação dos serviços.

DADOS BANCÁRIOS DA EMPRESA:

BANCO: CAIXA ECONOMICA FEDERAL

AG.: 3151, OP.: 003; C/C 3129-6.

S.W.M CONSTRUÇÕES E EMPREENDIMENTOS LTDA, CNPJ: 13.136.076/0001-90

IMPERATRIZ/MA 06 DE DEZEMBRO DE 2.022

 S.W.M. CONSTRUÇÕES E EMPREENDIMENTOS LTDA
 CNPJ: 13.136.076/0001-90
 MARILENE PEREIRA SILVA
 CPF: 413.027.963-72

 LUCAS ERICLIRA MACIEL
 REGISTRO: 1116770288

Imperatriz-MA (99) 3524-6251

EST. VICINAL DE ACESSO N°S/N, LOTE 08, QD 05
 LOTEAMENTO RESIDENCIAL JARDIM BOA VISTA
 BAIRRO: JARDIM SUMARÉ - CEP: 65 900 970



Obra
Contratação de empresa especializada para a recuperação de estradas vicinais no município de Buritirana - MA. TOMADA DE PREÇOS Nº 010/2022 - CPL. PROCESSO ADMINISTRATIVO: 15.027/2022.

Bancos
SINAPI - 08/2022 - Maranhão
SICRO3 - 04/2022 - Maranhão

B.D.I.
24,23%

Encargos Sociais
Não Desonerado:
Horista: 112,90%
Mensalista: 70,87%

Item	Código Banco	Descrição	Und	Quant.	Valor Unit	Valor Unit com BDI	Total	Peso (%)
1		SERVIÇOS INICIAIS					56.903,65	15,19 %
1.1	CPU.1- Próprio META 01	Elaboração de projeto executivo	und	1	10.835,56	13.212,55	13.212,55	3,53 %
1.2	258 Próprio	Placa indicativa da obra	m²	4,5	388,32	494,83	2.226,73	0,59 %
1.3	259 Próprio	Mobilização e Desmobilização de equipamentos	UND	2	2.853,30	3.544,85	7.089,30	1,99 %
1.4	260 Próprio	Barreira de obras	m²	10,5	855,78	814,65	8.553,82	2,25 %
1.5	261 Próprio	Administração da obra	mês	5	4.157,01	5.164,25	25.821,25	6,89 %
2		SERVIÇOS DE TERRAPLANAGEM					126.887,32	33,88 %
2.1	5502114 SICRO3	Escavação, carga e transporte de material de 1ª categoria - DMT de 1.000 a 1.200 m - caminho de serviço em leito natural -com escavadeira e caminhão basculante de 14 m³	m³	8600	5,10	7,57	65.102,00	17,38 %
2.2	5501700 SICRO3	Desmatamento, destocamento, limpeza de área e estocagem do material de limpeza com árvores de diâmetro até 0,15 m	m²	25800	0,38	0,47	12.126,00	3,24 %
2.3	5914374 SICRO3	Transporte com caminhão basculante de 10 m³ - rodovia em revestimento primário	tkm	10170,36	0,73	0,90	9.153,32	2,44 %
2.4	4915598 SICRO3	Reconformação de plataformas	m²	43000	0,07	0,08	3.440,00	0,92 %
2.5	5502978 SICRO3	Compactação de aterros a 100% do Proctor normal	m²	8600	3,47	4,31	37.066,00	9,90 %
3		SERVIÇOS DE REVESTIMENTO PRIMÁRIO					109.394,35	29,21 %
3.1	5502985 SICRO3	Limpeza mecanizada de camada vegetal	m²	10000	0,35	0,43	4.300,00	1,15 %
3.2	5502986 SICRO3	Expurgo de jazida	m²	3000	1,88	2,43	7.290,00	1,95 %
3.3	4018008 SICRO3	Escavação e carga de material de jazida com trator de 127 kW e carregadeira de 3,4 m³	m³	8600	2,78	3,45	29.670,00	7,82 %
3.4	5914374 SICRO3	Transporte com caminhão basculante de 10 m³ - rodovia em revestimento primário	tkm	34520,4	0,73	0,90	31.068,36	8,30 %
3.5	5502978 SICRO3	Compactação de aterros a 100% do Proctor normal	m²	8600	3,47	4,31	37.066,00	9,90 %
4		SERVIÇOS DE DRENAGEM					74.842,56	19,98 %
4.1	0804036 SICRO3	Corpo de BSTC D = 1,00 m PA1 - areia extraída e brita e pedra de mão produzidas	m	45	547,91	680,66	32.671,68	8,72 %
4.2	0804383 SICRO3	Boca de BSTC D = 1,00 m - esconidade D* - areia e brita comerciais - alas esconas	un	15	2.121,82	2.635,68	42.170,88	11,26 %
5		RECUPERAÇÃO DE ÁREAS DEGRADADAS					6.500,00	1,74 %
5.1	282 Próprio	Recuperação de danos físicos ao meio ambiente	m²	10000	0,53	0,65	6.500,00	1,74 %

Tipo de Licitação TOMADA DE PREÇOS Nº 010/2022 - CPL.
Abertura da Licitação 07/12/2022 08:00
Número do Processo Licitatório PROCESSO ADMINISTRATIVO: 15.027/2022.

Total sem BDI 302.220,98
Total do BDI 72.306,91
Total Geral 374.527,89

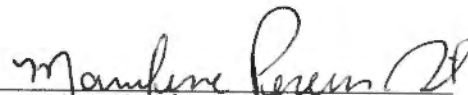
S. W. M. CONSTRUÇÕES E EMPREENDIMENTOS LTDA
CNPJ: 13.136.076/0001-90
MARILENE PEREIRA SILVA
RG: 021637632002-0 SESF/MA - CPF: 413.027.963 - 72
REPRESENTANTE LEGAL

LUCAS ERICEIRA MACIEL
REGISTRO: 1116770288



Obra
 Contratação de empresa especializada para a recuperação de estradas vicinais no município de Buritirana - MA. TOMADA DE PREÇOS Nº 010/2022 - CPL. PROCESSO ADMINISTRATIVO: 15.027/2022.

Bancos
 SINAPI - 08/2022 - Maranhão
 SICRO3 - 04/2022 - Maranhão

B.D.I.
 24,23%

Encargos Sociais
 Não Desonerado:
 Horista: 112,90%
 Mensalista: 70,87%

Cronograma Físico e Financeiro

Item	Descrição	Total Por Etapa	30 DIAS	60 DIAS	90 DIAS	120 DIAS	150 DIAS
1	SERVIÇOS INICIAIS	100,00%	100,00%				
2	SERVIÇOS DE TERRAPLANAGEM	56.903,65	56.903,65				50,00%
3	SERVIÇOS DE REVESTIMENTO PRIMÁRIO	100,00%	20,00%	20,00%	20,00%	20,00%	20,00%
4	SERVIÇOS DE DRENAGEM	100,00%	20,00%	20,00%	20,00%	20,00%	20,00%
5	RECUPERAÇÃO DE ÁREAS DEGRADADAS	74.842,56	14.968,51	14.968,51	14.968,51	14.968,51	14.968,51
		100,00%					100,00%
		6.500,00					6.500,00
Porcentagem			41,97%	9,84%	9,84%	9,84%	28,51%
Custo			157.194,69	36.847,38	36.847,38	36.847,38	106.791,04
Porcentagem Acumulado			41,97%	51,81%	61,65%	71,49%	100,0%
Custo Acumulado			157.194,69	194.042,07	230.889,46	267.736,84	374.527,89

IMPERATRIZ-MA, 06 DE DEZEMBRO

S. W. M. CONSTRUÇÕES E EMPREENDIMENTOS LTDA
 CNPJ: 13.136.076/0001-90
 MARILENE PEREIRA SILVA
 RG: 021637632002-0 SESP/MA - CPF: 413.027.963 - 72
 REPRESENTANTE LEGAL

LUCAS ERICEIRA MACIEL
 REGISTRO: 1116770288

008521

CNPJ: 13.136.076/0001-90



S.W.M. CONSTRUÇÕES E EMPREENDIMENTOS LTDA

TOMADA DE PREÇOS Nº 009/2022 – CPL. PROCESSO ADMINISTRATIVO: 12036/2022.

OBJETO: Contratação de empresa especializada para a recuperação de estradas vicinais no município de Buritirana - MA.

TOMADA DE PREÇOS Nº 010/2022 – CPL. PROCESSO ADMINISTRATIVO: 15.027/2022.

CLIENTE: PREFEITURA MUNICIPAL DE BURITIRANA - MA.

BDI = 24,23%

Encargos Sociais: Horistas = 112,90% Mensalistas = 70,87%

VALORES DE BDI POR TIPO DE OBRA

FÓRMULA PADRÃO:		BDI = $\frac{((1+(AC+S+R+G)) \cdot (1+DF)^{(1+L)} - 1))}{(1-I)} - 1$	
Onde:		Siglas	
Administração Central (AC)		AC	3,80%
Seguros (S) E GARANTIA (G)		S	0,48%
Risco (R)		R	0,97%
Despesas Financeiras (DF)		DF	1,11%
Bonificação e Lucro (L)		L	6,64%
Impostos Incidentes (I)		I	8,65%
	PIS	P	0,65%
	COFINS	C	3,00%
	ISS	ISS	5,00%
		CPRB	
	BDI desoneração (Fórmula Acórdão TCU)	BDI PAD	
TAXA GLOBAL DE BDI =		BDI DES	24,23%

Onde:

AC = taxa representativa das despesas de rateio da Administração Central

S= Taxa representativa de seguros

R = taxa representativa de Risco

G = taxa representativa de Garantia

DF = taxa representativa das Despesas Financeiras

L = taxa representativa de Luero

I = taxa representativa da incidência de Impostos

IMPERATRIZ - MA, 06 de DEZEMBRO de 2.022

 LUCAS ERICEIRA MACIEL
 REGISTRO: 1116770288

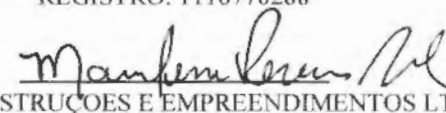
 S.W.M. CONSTRUÇÕES E EMPREENDIMENTOS LTDA
 CNPJ: 13.136.076/0001-90
 MARILENE PEREIRA SILVA
 CPF: 413.027.963-72

Imperatriz-MA (99) 3524-0251

EST. VICINAL DE ACESSO N.º 534 - LOTE 08, QD 05
 LOTEAMENTO RESIDENCIAL JARDIM BOA VISTA
 BAIRRO: JARDIM SUMARE, CEP: 65.800-970



TOMADA DE PREÇOS Nº 010/2022 CPL. PROCESSO Nº 15.027/2022

OBJETO: Contratação de empresa especializada para a recuperação de estradas vicinais no município de Buritirana - MA. TOMADA DE PREÇOS Nº 010/2022 - CPL. PROCESSO ADMINISTRATIVO: 15.027/2022.

CLIENTE: PREFEITURA MUNICIPAL DE BURITIRANA - MA.

ENCARGOS SOCIAIS SOBRE A MÃO DE OBRA					
CÓDIGO	DESCRIÇÃO	COM DESONERAÇÃO		SEM DESONERAÇÃO	
		HORISTA %	MENSALISTA %	HORISTA %	MENSALISTA %
GRUPO A					
A1	INSS	0,00%	0,00%	20,00%	20,00%
A2	SESI	1,50%	1,50%	1,50%	1,50%
A3	SENAI	1,00%	1,00%	1,00%	1,00%
A4	INCRA	0,20%	0,20%	0,20%	0,20%
A5	SEBRAE	0,60%	0,60%	0,60%	0,60%
A6	Salário Educação	2,50%	2,50%	2,50%	2,50%
A7	Seguro Contra Acidentes de Trabalho	3,00%	3,00%	3,00%	3,00%
A8	FGTS	8,00%	8,00%	8,00%	8,00%
A9	SECONCI	1,00%	1,00%	1,00%	1,00%
A	Total	17,80%	17,80%	37,80%	37,80%
GRUPO B					
B1	Repouso Semanal Remunerado	17,87%	Não incide	17,87%	Não incide
B2	Feriados	3,95%	Não incide	3,95%	Não incide
B3	Auxílio - Enfermidade	0,85%	0,66%	0,85%	0,66%
B4	13º Salário	10,84%	8,33%	10,84%	8,33%
B5	Licença Paternidade	0,07%	0,06%	0,07%	0,06%
B6	Faltas Justificadas	0,72%	0,56%	0,72%	0,56%
B7	Dias de Chuvas	1,48%	Não incide	1,48%	Não incide
B8	Auxílio Acidente de Trabalho	0,10%	0,08%	0,10%	0,08%
B9	Férias Gozadas	9,13%	7,02%	9,13%	7,02%
B10	Salário Maternidade	0,03%	0,02%	0,03%	0,02%
B	Total	45,04%	16,73%	45,04%	16,73%
GRUPO C					
C1	Aviso Prévio Indenizado	4,49%	3,46%	4,49%	3,46%
C2	Aviso Prévio Trabalhado	0,11%	0,08%	0,11%	0,08%
C3	Férias Indenizadas	4,54%	3,49%	4,54%	3,49%
C4	Depósito Rescisão Sem Justa Causa	3,11%	2,39%	3,11%	2,39%
C5	Indenização Adicional	0,38%	0,29%	0,38%	0,29%
C	Total	12,63%	9,71%	12,63%	9,71%
GRUPO D					
D1	Reincidência de Grupo A sobre Grupo	8,02%	2,98%	17,03%	6,32%
D2	Reincidência de Grupo A sobre Aviso Prévio	0,38%	0,29%	0,40%	0,31%
D	Total	8,40%	3,27%	17,43%	6,63%
TOTAL (A+B+C+D)		83,87%	47,51%	112,90%	70,87%

IMPERATRIZ-MA, 06 DE DEZEMBRO DE 2.022.

LUCAS ERICEIRA MACIEL
 REGISTRO: 1116770288

Manilene Pereira Silva
 S.W.M. CONSTRUÇÕES E EMPREENDIMENTOS LTDA

CNPJ: 13.136.076/0001-90
 MARILENE PEREIRA SILVA
 CPF: 413.027.963-72



Composições Analíticas com Preço Unitário
 Contratação de empresa especializada para a recuperação de estradas vicinais no município de Buritirana - MA. TOMADA DE PREÇOS N° 010/2022 - CPL. PROCESSO ADMINISTRATIVO: 15.027/2022.

Bancos
 SINAPI - 08/2022 - Maranhão
 SICRO3 - 04/2022 - Maranhão

B.D.I.
 24,23%

Encargos Sociais
 Não Desonerado:
 Horista: 112,90%
 Mensalista: 70,87%

Composições Analíticas com Preço Unitário

Composições Principais										
1.1	Código	Banco	Descrição	Tipo	Und	Quant.	Valor Unit	Total		
Composição	CPL1-META	Próprio	Elaboração de projeto executivo	CANT - CANTEIRO DE OBRAS	und	1,0000000	10.635,56	10.635,56		
Composição Auxiliar	02138	SINAPI	CAMINHONETE COM MOTOR A DIESEL, POTÊNCIA 180 CV, CABINE DUPLA, 4X4 - CHP DIURNO, AF. 11/2015	CHOR - CUSTOS HORÁRIOS DE MÁQUINAS E EQUIPAMENTOS	CHP	26,0057000	70,53	1.975,24		
Insumo	00034780	SINAPI	ENGENHEIRO CIVIL PLENO	Mão de Obra	H	27,0000000	114,30	3.088,53		
Insumo	00002359	SINAPI	DESENHISTA TECNICO AUXILIAR (HORISTA)	Mão de Obra	H	28,3000000	19,84	561,47		
Insumo	00034780	SINAPI	ENGENHEIRO CIVIL PLENO	Mão de Obra	H	27,0000000	114,30	3.088,53		
Insumo	00000532	SINAPI	AUXILIAR TECNICO / ASSISTENTE DE ENGENHARIA	Mão de Obra	H	29,2000000	22,50	657,00		
Insumo	00007592	SINAPI	TOPOGRAFO (HORISTA)	Mão de Obra	H	29,2000000	26,48	773,21		
Insumo	00000244	SINAPI	AUXILIAR DE TOPOGRAFO (HORISTA)	Mão de Obra	H	29,2000000	11,90	347,48		
Insumo	E9507	SICRO3	Plataforma de recorte com computador e programa computacional	Equipamento	UN	8,0000000	12,86	102,85		
Insumo	00007247	SINAPI	LÓCACAO DE TEODOLITO ELETRONICO, PRECISAO ANGULAR DE 5 A 7 SEGUNDOS, INCLUINDO TRIPE	Equipamento	H	24,4100000	1,69	41,25		
					MO sem LS =>	4.180,71	LS =>	4.720,02	MO com LS =>	8.900,73
					Valor do BDI =>	2.576,99			Valor com BDI =>	13.212,55

1.2	Código	Banco	Descrição	Tipo	Und	Quant.	Valor Unit	Total		
Composição	258	Próprio	Placa indicativa da obra	CANT - CANTEIRO DE OBRAS	m²	1,0000000	398,32	398,32		
Composição Auxiliar	88262	SINAPI	CARPINTEIRO DE FORMAS COM ENCARGOS COMPLEMENTARES	SEDI - SERVIÇOS DIVERSOS	H	0,7000000	20,32	14,22		
Composição Auxiliar	88316	SINAPI	SERVEANTE COM ENCARGOS COMPLEMENTARES	SEDI - SERVIÇOS DIVERSOS	H	0,7000000	15,50	10,85		
Insumo	00004417	SINAPI	SARRAFO NAO APARELHADO *2,5 X 7* CM. EM MACARANDUBA, ANGELIM OU EQUIVALENTE DA REGIAO - BRUTA	Material	M	1,0000000	6,05	6,05		
Insumo	00004481	SINAPI	PONTELETE *7,5 X 7,5* CM EM PINUS, MISTA OU EQUIVALENTE DA REGIAO - BRUTA	Material	M	3,6000000	8,28	29,80		
Insumo	00004813	SINAPI	PLACA DE OBRA (PARA CONSTRUCAO CIVIL) EM CHAPA GALVANIZADA *N. 22*, ADESIVADA, DE *2,4 X 1,2* M (SEM POSTES PARA FIXACAO)	Material	m²	1,0000000	334,59	334,59		
Insumo	00005075	SINAPI	PREGO DE ACO POLIDO COM CABECA 18 X 30 (2 3/4 X 10)	Material	KG	0,1500000	18,74	2,81		
					MO sem LS =>	10,23	LS =>	11,55	MO com LS =>	21,78
					Valor do BDI =>	6,51			Valor com BDI =>	494,83

1.3	Código	Banco	Descrição	Tipo	Und	Quant.	Valor Unit	Total		
Composição	259	Próprio	Mobilização e Desmobilização de equipamentos	CANT - CANTEIRO DE OBRAS	UND	1,0000000	2.853,30	2.853,30		
Insumo	E8042	SICRO3	Trator sobre esteiras com lâmina - 97 kW	Equipamento	UN	1,0000000	172,01	172,01		
Insumo	E9577	SICRO3	Trator agrícola sobre pneus - 77 kW	Equipamento	UN	1,0000000	101,49	101,49		
Insumo	E9524	SICRO3	Motonevoadora - 93 kW	Equipamento	UN	1,0000000	177,90	177,89		
Insumo	E9584	SICRO3	Carregadeira de pneus com capacidade de 1,72 m³ - 113 kW	Equipamento	UN	1,0000000	146,47	146,46		
Insumo	E9885	SICRO3	Rolo compactador pé de carneiro vibratório autopropeido por pneus de 11,61 - 82 kW	Equipamento	UN	1,0000000	139,78	139,78		
Insumo	E9579	SICRO3	Caminhão basculante com capacidade de 10 m³ - 188 kW	Equipamento	UN	2,0000000	220,28	440,58		
Insumo	E9571	SICRO3	Caminhão tanque com capacidade de 10.000 l - 188 kW	Equipamento	UN	2,0000000	259,78	519,55		
Insumo	E9515	SICRO3	Escavadeira hidráulica sobre esteiras com capacidade de 1,56 m³ - 118 kW	Equipamento	UN	1,0000000	254,81	254,81		
Insumo	E9665	SICRO3	Cavalo mecânico com semibreteco com capacidade de 22 l - 240 kW	Equipamento	UN	3,0000000	300,24	900,73		
					MO sem LS =>	0,00	LS =>	0,00	MO com LS =>	0,00
					Valor do BDI =>	691,35			Valor com BDI =>	3.544,65

1.4	Código	Banco	Descrição	Tipo	Und	Quant.	Valor Unit	Total
Composição	260	Próprio	Barracão de obras	CANT - CANTEIRO DE OBRAS	m²	1,0000000	655,76	655,76
Composição Auxiliar	88262	SINAPI	CARPINTEIRO DE FORMAS COM ENCARGOS COMPLEMENTARES	SEDI - SERVIÇOS DIVERSOS	H	3,0000000	20,32	60,96
Composição Auxiliar	88308	SINAPI	PEDREIRO COM ENCARGOS COMPLEMENTARES	SEDI - SERVIÇOS DIVERSOS	H	3,0000000	20,55	61,65
Composição Auxiliar	88316	SINAPI	SERVEANTE COM ENCARGOS COMPLEMENTARES	SEDI - SERVIÇOS DIVERSOS	H	2,0000000	15,50	31,00
Insumo	00006189	SINAPI	TABUA NAO APARELHADA *2,5 X 30* CM. EM MACARANDUBA, ANGELIM OU EQUIVALENTE DA REGIAO - BRUTA	Material	M	2,0000000	22,95	45,90
Insumo	00035274	SINAPI	PILAR QUADRADO NAO APARELHADO *10 X 10* CM, EM MACARANDUBA, ANGELIM OU EQUIVALENTE DA REGIAO - BRUTA	Material	M	2,0000000	42,35	84,70
Insumo	00020213	SINAPI	VIGA APARELHADA *6 X 12* CM, EM MACARANDUBA, ANGELIM OU EQUIVALENTE DA REGIAO	Material	M	1,0000000	21,50	21,50
Insumo	00007213	SINAPI	TELHA DE FIBROCIMENTO ONDULADA E = 4 MM, DE 2,44 X 0,50 M (SEM AMIANTO)	Material	m²	2,0000000	19,99	39,98
Insumo	00009212	SINAPI	TABUA *2,5 X 30 CM EM PINUS, MISTA OU EQUIVALENTE DA REGIAO - BRUTA	Material	M	1,1000000	13,72	15,09
Insumo	00004721	SINAPI	PEDRA BRITADA N. 1 (9,5 a 19 MM) POSTO PEDREIRA/FORNECEDOR, SEM FRETE	Material	m³	1,0500000	55,87	58,66
Insumo	00001379	SINAPI	CIMENTO PORTLAND COMPOSTO CP II-32	Material	KG	30,0000000	0,68	20,40
Insumo	00005061	SINAPI	PREGO DE ACO POLIDO COM CABECA 18 X 27 (2 1/2 X 10)	Material	KG	1,4500000	18,42	26,70
Insumo	00004480	SINAPI	SARRAFO NAO APARELHADO *2,5 X 10* CM, EM MACARANDUBA, ANGELIM OU EQUIVALENTE DA REGIAO - BRUTA	Material	M	4,0000000	7,85	31,40
Insumo	00000367	SINAPI	AREIA GROSSA - POSTO JAZIDA/FORNECEDOR (RETIRADO NA JAZIDA, SEM TRANSPORTE)	Material	m³	0,2000000	51,41	10,28
Insumo	00001347	SINAPI	CHAPA/PAINEL DE MADEIRA COMPENSADA PLASTIFICADA (MADEIRITE PLASTIFICADO) PARA FORMA DE CONCRETO, DE 2200 x 1100 MM, E = 12 MM	Material	m²	2,0000000	57,17	114,34
Insumo	00020247	SINAPI	PREGO DE ACO POLIDO COM CABECA 15 X 15 (1 1/4 X 13)	Material	KG	1,6000000	20,75	33,20

003024

S.W.M. CONSTRUÇÕES E EMPREENDIMENTOS LTDA, inscrita no CNPJ (MF) Nº 13.138.076/0001-90



Composições Analíticas com Preço Unitário
 Contratação de empresa especializada para a recuperação de estradas vicinais no município de Buritirana - MA. TOMADA DE PREÇOS Nº 010/2022 - CPL. PROCESSO ADMINISTRATIVO: 15.027/2022.

Bancos
 SINAPI - 08/2022 - Maranhão
 SICRO3 - 04/2022 - Maranhão

B.D.I.
 24,23%

Encargos Sociais
 Não Desonerado:
 Horista: 112,90%
 Mensalista: 70,87%

Composições Analíticas com Preço Unitário

Composições Principais

		MO sem LS =>	63,20	LS =>	71,36	MO com LS =>	134,56			
		Valor do BDI =>	150,89			Valor com BDI =>	814,85			
1.5	Código Banco	Descrição	Tipo	Und	Quant.	Valor Unit	Total			
Composição	261	Próprio	Administração da obra	CANT - CANTEIRO DE OBRAS	mês	1,0000000	4.157,01	4.157,01		
Composição Auxiliar	93565	SINAPI	ENGENHEIRO CIVIL DE OBRA JUNIOR COM ENCARGOS COMPLEMENTARES	SEDI - SERVIÇOS DIVERSOS	MES	0,1800000	18.014,85	3.242,67		
Composição Auxiliar	93572	SINAPI	ENCARREGADO GERAL DE OBRAS COM ENCARGOS COMPLEMENTARES	SEDI - SERVIÇOS DIVERSOS	MES	0,1800000	5.079,67	914,34		
		MO sem LS =>	1.811,13	LS =>	2.157,67	MO com LS =>	4.068,80			
		Valor do BDI =>	1.007,24			Valor com BDI =>	5.164,25			
2.1	Código Banco	Descrição	Tipo	Und	Quant.	Valor Unit	Total			
Composição	5502144	SICRO3	Escavação, carga e transporte de material de 1ª categoria - DNIT de 1.000 a 1.200 m - caminho de serviço em leito natural -com escavadeira e caminhão basculante de 14 m³	m³	1,0000000	6,10	6,10			
A	Código Banco	Equipamentos	Quantidade	Utilização	Custo Operacional	Custo Horário				
Insumo	E0667	SICRO3	Caminhão basculante com capacidade de 14 m³ - 185 kW	Operativa 0,96 Improdutiva 0,04	Operativa 225,5626 Improdutiva 64,7371	1,085,6479				
Insumo	E0515	SICRO3	Escavadeira hidráulica sobre esteiras com caçamba com capacidade de 1,50 m³ - 115 kW	1,00	254,8105	112,1635	254,8105			
						Custo Horário de Equipamentos =>	1.350,4584			
B	Código Banco	Mão de Obra	Quantidade	Salário Hora	Custo Horário					
Insumo	P9824	SICRO3	Servente	1,0000000	18,0788	18,0788				
						Custo Horário da Mão de Obra =>	18,0788			
						Adc.M.O. - Ferramentas (0,0%) =>	0,0000			
						Custo Horário de Execução =>	1.368,5382			
						Fator de Influência da Chuva - FIC =>	0,0266			
						Custo do FIC =>	0,1583			
						Produção de Equipe =>	230,1900			
						Custo Unitário de Execução =>	5,9453			
		MO sem LS =>	0,04	LS =>	0,04	MO com LS =>	0,06			
		Valor do BDI =>	1,47			Valor com BDI =>	7,57			
2.2	Código Banco	Descrição	Tipo	Und	Quant.	Valor Unit	Total			
Composição	5501700	SICRO3	Dematamento, desmatamento, limpeza de área e estocagem do material de limpeza com árvores de diâmetro até 0,15 m	m²	1,0000000	0,38	0,38			
A	Código Banco	Equipamentos	Quantidade	Utilização	Custo Operacional	Custo Horário				
Insumo	E8541	SICRO3	Trator sobre esteiras com lâmina - 259 kW	Operativa 1,00 Improdutiva 0,00	Operativa 537,5960 Improdutiva 196,7102	537,5960				
						Custo Horário de Equipamentos =>	537,5960			
B	Código Banco	Mão de Obra	Quantidade	Salário Hora	Custo Horário					
Insumo	P9824	SICRO3	Servente	2,0000000	18,0788	36,1586				
						Custo Horário da Mão de Obra =>	36,1586			
						Adc.M.O. - Ferramentas (0,0%) =>	0,0000			
						Custo Horário de Execução =>	573,7556			
						Fator de Influência da Chuva - FIC =>	0,0044			
						Custo do FIC =>	0,0017			
						Produção de Equipe =>	1.532,9100			
						Custo Unitário de Execução =>	0,3743			
		MO sem LS =>	0,01	LS =>	0,01	MO com LS =>	0,02			
		Valor do BDI =>	0,09			Valor com BDI =>	0,47			
2.3	Código Banco	Descrição	Tipo	Und	Quant.	Valor Unit	Total			
Composição	5914374	SICRO3	Transporte com caminhão basculante de 10 m³ - rodovia em revestimento primário	ton	1,0000000	0,73	0,73			
A	Código Banco	Equipamentos	Quantidade	Utilização	Custo Operacional	Custo Horário				
Insumo	E9578	SICRO3	Caminhão basculante com capacidade de 10 m³ - 188 kW	Operativa 1,00 Improdutiva 0,00	Operativa 220,2922 Improdutiva 60,3719	220,2922				
						Custo Horário de Equipamentos =>	220,2922			
						Custo Horário de Execução =>	220,2922			
						Fator de Influência da Chuva - FIC =>	0,0266			
						Custo do FIC =>	0,0188			
						Produção de Equipe =>	311,2600			
						Custo Unitário de Execução =>	0,7078			
		MO sem LS =>	0,00	LS =>	0,00	MO com LS =>	0,00			
		Valor do BDI =>	0,17			Valor com BDI =>	0,90			
2.4	Código Banco	Descrição	Tipo	Und	Quant.	Valor Unit	Total			
Composição	4915588	SICRO3	Reconformação da plataforma	m²	1,0000000	0,07	0,07			
A	Código Banco	Equipamentos	Quantidade	Utilização	Custo Operacional	Custo Horário				
Insumo	E8524	SICRO3	Motoniveladora - 83 kW	Operativa 1,00 Improdutiva 0,00	Operativa 177,8976 Improdutiva 68,5321	177,8976				
						Custo Horário de Equipamentos =>	177,8976			



Composições Analíticas com Preço Unitário
 Contratação de empresa especializada para a recuperação de estradas vicinais no município de Buritirana - MA. TOMADA DE PREÇOS N° 010/2022 - CPL. PROCESSO ADMINISTRATIVO: 15.027/2022.

Bancos
 SINAPI - 08/2022 - Maranhão
 SICRO3 - 04/2022 - Maranhão

B.D.I.
 24,23%

Encargos Sociais
 Não Desonerado:
 Horista: 112,90%
 Mensalista: 70,87%

Composições Analíticas com Preço Unitário

		Composições Principais						Salário Hora	Custo Horário
B	Código Banco	Mão de Obra	Quantidade						
Insumo	P9824 SICRO3	Sarvente	1,0000000					18,0798	18,0798
Custo Horário da Mão de Obra =>									18,0798
Adc.M.O. - Ferramentas (0,0%) =>									0,0000
Custo Horário de Execução =>									185,9774
Fator de Influência da Chuva - FIC =>									0,0266
Custo do FIC =>									0,0017
Produção de Equipe =>									3.053,9300
Custo Unitário de Execução =>									0,0642
			MO sem LS =>	0,00	LS =>	0,01 MO com LS =>			
			Valor do BDI =>	0,01	Valor com BDI =>			0,08	
2.5	Código Banco	Descrição	Tipo	Und	Quant.	Valor Unit	Total		
Composição	5502978 SICRO3	Compactação de aterros a 100% do Proctor normal		m²	1,0000000	3,47	3,47		
A	Código Banco	Equipamentos	Quantidade	Utilização		Custo Operacional		Custo Horário	
				Operativa	Improdutiva	Operativa	Improdutiva		
Insumo	E9571 SICRO3	Caminhão tanque com capacidade de 10,000 l - 188 kW	1,0000000	0,90	0,10	259,7793	58,9324	239,6946	
Insumo	E9518 SICRO3	Grade de 24 discos rebocável de D = 60 cm (24")	1,0000000	0,52	0,48	3,6973	2,5747	3,1585	
Insumo	E9524 SICRO3	Motoniveladora - 93 kW	1,0000000	0,29	0,71	177,8976	68,5321	100,2481	
Insumo	E9885 SICRO3	Rolo compactador pã de carneiro vibratório autopropelido por pneus de 11,61 - 82 kW	1,0000000	1,00	0,00	138,7816	53,6881	138,7816	
Insumo	E9577 SICRO3	Trator agrícola sobre pneus - 77 kW	1,0000000	0,52	0,48	101,4915	29,6862	67,0250	
Custo Horário de Equipamentos =>									549,9078
B	Código Banco	Mão de Obra	Quantidade					Salário Hora	Custo Horário
Insumo	P9824 SICRO3	Sarvente	1,0000000					18,0798	18,0798
Custo Horário da Mão de Obra =>									18,0798
Adc.M.O. - Ferramentas (0,0%) =>									0,0000
Custo Horário de Execução =>									567,9876
Fator de Influência da Chuva - FIC =>									0,0266
Custo do FIC =>									0,0899
Produção de Equipe =>									168,2000
Custo Unitário de Execução =>									3,3769
			MO sem LS =>	0,05	LS =>	0,06 MO com LS =>			0,11
			Valor do BDI =>	0,84	Valor com BDI =>			4,31	
3.1	Código Banco	Descrição	Tipo	Und	Quant.	Valor Unit	Total		
Composição	5502985 SICRO3	Limpeza mecanizada de camada vegetal		m²	1,0000000	0,35	0,35		
A	Código Banco	Equipamentos	Quantidade	Utilização		Custo Operacional		Custo Horário	
				Operativa	Improdutiva	Operativa	Improdutiva		
Insumo	E9540 SICRO3	Trator sobre esteiras com lâmina - 127 kW	1,0000000	1,00	0,00	191,6487	65,6230	191,6487	
Custo Horário de Equipamentos =>									191,6487
B	Código Banco	Mão de Obra	Quantidade					Salário Hora	Custo Horário
Insumo	P9824 SICRO3	Sarvente	1,0000000					18,0798	18,0798
Custo Horário da Mão de Obra =>									18,0798
Adc.M.O. - Ferramentas (0,0%) =>									0,0000
Custo Horário de Execução =>									209,7285
Fator de Influência da Chuva - FIC =>									0,0266
Custo do FIC =>									0,0090
Produção de Equipe =>									622,9500
Custo Unitário de Execução =>									0,3367
			MO sem LS =>	0,01	LS =>	0,02 MO com LS =>			0,03
			Valor do BDI =>	0,06	Valor com BDI =>			0,43	
3.2	Código Banco	Descrição	Tipo	Und	Quant.	Valor Unit	Total		
Composição	5502996 SICRO3	Expurgo de jazida		m²	1,0000000	1,95	1,95		
A	Código Banco	Equipamentos	Quantidade	Utilização		Custo Operacional		Custo Horário	
				Operativa	Improdutiva	Operativa	Improdutiva		
Insumo	E9540 SICRO3	Trator sobre esteiras com lâmina - 127 kW	1,0000000	1,00	0,00	191,6487	65,6230	191,6487	
Custo Horário de Equipamentos =>									191,6487
B	Código Banco	Mão de Obra	Quantidade					Salário Hora	Custo Horário
Insumo	P9824 SICRO3	Sarvente	1,0000000					18,0798	18,0798
Custo Horário da Mão de Obra =>									18,0798
Adc.M.O. - Ferramentas (0,0%) =>									0,0000
Custo Horário de Execução =>									209,7285
Fator de Influência da Chuva - FIC =>									0,0266
Custo do FIC =>									0,0507
Produção de Equipe =>									110,1300
Custo Unitário de Execução =>									1,9044



Composições Analíticas com Preço Unitário
 Contratação de empresa especializada para a recuperação de estradas vicinais no município de Buritirana - MA. TOMADA DE PREÇOS Nº 010/2022 - CPL. PROCESSO ADMINISTRATIVO: 15.027/2022.

Bancos
 SINAPI - 08/2022 - Maranhão
 SICRO3 - 04/2022 - Maranhão

B.D.I.
 24,23%

Encargos Sociais
 Não Desonerado:
 Horista: 112,90%
 Mensalista: 70,87%

Composições Analíticas com Preço Unitário

Composições Principais

		MO sem LS =>	0,08	LS =>	0,08 MO com LS =>	0,18	
		Valor do BDI =>	0,47		Valor com BDI =>	2,43	
3.3	Código Banco	Descrição	Tipo	Und	Quant.	Valor Unit	Total
Composição	4016006 SICRO3	Escavação e carga de material de jazida com trator de 127 kW e carregadeira de 3,4 m³		m²	1,0000000	2,78	2,78
A	Código Banco	Equipamentos	Quantidade	Utilização Operativa	Improdutiva	Custo Operacional Operativa	Improdutiva
Insumo	E9511 SICRO3	Carregadeira de pneus com capacidade de 3,40 m³ - 195 kW	1,0000000	1,00	0,00	294,1140	133,4432
Insumo	E8540 SICRO3	Trator sobre esteiras com lâmina - 127 kW	2,0000000	0,86	0,14	191,6487	65,6230
						Custo Horário de Equipamentos =>	642,1242
B	Código Banco	Mão de Obra	Quantidade			Salário Hora	Custo Horário
Insumo	P8624 SICRO3	Servente	1,0000000			18,0798	18,0798
						Custo Horário da Mão de Obra =>	18,0798
						Adc.M.O. - Ferramentas (0,0%) =>	0,0000
						Custo Horário de Execução =>	660,2040
						Fator de Influência da Chuva - FIC =>	0,0266
						Custo do FIC =>	0,0721
						Produção de Equipe =>	243,8200
						Custo Unitário de Execução =>	2,7078
		MO sem LS =>	0,03	LS =>	0,04 MO com LS =>	0,07	
		Valor do BDI =>	0,67		Valor com BDI =>	3,45	
4.1	Código Banco	Descrição	Tipo	Und	Quant.	Valor Unit	Total
Composição	0804036 SICRO3	Corpo de BSTC D = 1,00 m PA1 - areia extraída e brita e pedra de mão produzidas		m	1,0000000	547,91	547,91
A	Código Banco	Equipamentos	Quantidade	Utilização Operativa	Improdutiva	Custo Operacional Operativa	Improdutiva
Insumo	E9686 SICRO3	Caminhão carroceria com guindaste com capacidade de 20 t.m - 138 kW	1,0000000	1,00	0,00	238,2572	82,1038
						Custo Horário de Equipamentos =>	238,2572
B	Código Banco	Mão de Obra	Quantidade			Salário Hora	Custo Horário
Insumo	P8824 SICRO3	Servente	3,0000000			18,0798	54,2394
						Custo Horário da Mão de Obra =>	54,2394
						Adc.M.O. - Ferramentas (0,0%) =>	0,0000
						Custo Horário de Execução =>	292,4966
						Fator de Influência da Chuva - FIC =>	0,0000
						Custo do FIC =>	0,0000
						Produção de Equipe =>	3,1125
						Custo Unitário de Execução =>	93,8748
C	Banco Código	Material	Quantidade	Unidade	Preço Unitário		Custo Horário
Insumo	SICRO3 M2175	Tubo de concreto armado PA1 - D = 1,00 m	1,0000000	m	324,6307		324,6307
						Custo Total do Material =>	324,6307
D	Banco Código	Atividades Auxiliares	Quantidade	Unidade	Preço Unitário		Custo Horário
Atividade Auxiliar	SICRO3 1108670	Argamassa de cimento e areia 1:4 - confecção em betoneira e lançamento manual - areia extraída	0,0073500	m²	253,9700		1,8667
Atividade Auxiliar	SICRO3 1106164	Concreto ciclópico fck = 20 MPa - confecção em betoneira e lançamento manual - areia extraída, brita e pedra de mão produzidas	0,4020000	m³	198,4600		79,7808
Atividade Auxiliar	SICRO3 3103302	Fôrmas de tábuas de pinho para dispositivos de drenagem - utilização de 3 vezes - confecção, instalação e retirada	0,8000000	m²	59,5700		47,6560
						Custo Total das Atividades =>	129,3036
F	Banco Insumo	Momento de Transporte	Quantidade	Unidade	Distância Média de Transporte (DMT)		Custo Horário
Momento de Transporte	SICRO3 M2175	Tubo de concreto armado PA1 - D = 1,00 m - Caminhão carroceria com guindaste com capacidade de 20 t.m - 138 kW	0,7866700	tkm	LN	RP	P
					5914584	5914569	5914614
					0,000	0,000	0,000
					R\$ 2,08	R\$ 1,87	R\$ 1,35
						Custo Total dos Momentos de Transportes =>	0,0080
		MO sem LS =>	32,11	LS =>	36,26 MO com LS =>	68,37	
		Valor do BDI =>	132,75		Valor com BDI =>	680,66	
4.2	Código Banco	Descrição	Tipo	Und	Quant.	Valor Unit	Total
Composição	0904380 SICRO3	Boca de BSTC D = 1,00 m - esquadria 0° - areia e brita comercial e alças esquadras		un	1,0000000	2.121,62	2.121,62
						Custo Horário de Execução =>	0,0000
						Fator de Influência da Chuva - FIC =>	0,0000
						Custo do FIC =>	0,0000
						Produção de Equipe =>	1,0000
						Custo Unitário de Execução =>	0,0000
D	Banco Código	Atividades Auxiliares	Quantidade	Unidade	Preço Unitário		Custo Horário
Atividade Auxiliar	SICRO3 1107892	Concreto fck = 20 MPa - confecção em betoneira e lançamento manual - areia e brita comerciais	3,5670000	m³	332,9300		1.187,5813
Atividade Auxiliar	SICRO3 3103302	Fôrmas de tábuas de pinho para dispositivos de drenagem - utilização de 3 vezes - confecção, instalação e retirada	15,6800000	m²	59,5700		934,0576



Composições Analíticas com Preço Unitário
 Contratação de empresa especializada para a recuperação de estradas vicinais no município de Buritirana - MA, TOMADA DE PREÇOS N° 010/2022 - CPL. PROCESSO ADMINISTRATIVO: 15.027/2022.

Bancos
 SINAPI - 08/2022 - Maranhão
 SICRO3 - 04/2022 - Maranhão

B.D.I.
 24,23%

Encargos Sociais
 Não Desonerado:
 Horista: 112,90%
 Mensalista: 70,87%

Composições Analíticas com Preço Unitário

Composições Principais

		MO sem LS =>		LS =>		Custo Total das Atividades =>	
		370,99		418,84		MO com LS =>	
						789,83	
		Valor do BDI =>		514,06		Valor com BDI =>	
						2.635,68	
5.1	Código Banco	Descrição	Tipo	Und	Quant.	Valor Unit	Total
Composição	252 Próprio	Recuperação de danos físicos ao meio ambiente	SEDI - SERVIÇOS DIVERSOS	m²	1,0000000	0,53	0,53
Composição Auxiliar	88316 SINAPI	SERVEANTE COM ENCARGOS COMPLEMENTARES	SEDI - SERVIÇOS DIVERSOS	H	0,0012000	15,50	0,01
Composição Auxiliar	5855 SINAPI	TRATOR DE ESTEIRAS, POTÊNCIA 347 HP, PESO OPERACIONAL 38,5 T, COM LÂMINA 0,70 M3 - CHP DIURNO_AF_06/2014	CHOR - CUSTOS HORÁRIOS DE MÁQUINAS E EQUIPAMENTOS	CHP	0,0010000	520,43	0,52
		MO sem LS =>		0,01		LS =>	
						0,01 MO com LS =>	
						0,02	
		Valor do BDI =>		0,12		Valor com BDI =>	
						0,65	

Composições Auxiliares

Composição	Código Banco	Descrição	Tipo	Und	Quant.	Valor Unit	Total	
	5815407 SICRO3	Carga, manobra e descarga de agregados ou solos em caminhão basculante de 10 m³ - carga com carregadeira de 3,40 m³ edescarga livre		t	1,0000000	1,94	1,94	
A	Código Banco	Equipamentos	Quantidade	Utilização Operativa	Improdutiva	Custo Operacional Operativa	Improdutiva	Custo Horário
Insumo	E9579 SICRO3	Caminhão basculante com capacidade de 10 m³ - 188 kW	3,0000000	0,88	0,14	220,2922	60,3719	593,7101
Insumo	E9511 SICRO3	Carregadeira de pneus com capacidade de 3,40 m³ - 195 kW	1,0000000	1,00	0,00	294,1140	133,4432	294,1140
Custo Horário de Equipamentos =>							887,8241	
Custo Horário de Execução =>							887,8241	
Fator de Influência da Chuva - FIC =>							0,0000	
Custo do FIC =>							0,0000	
Produção de Equipe =>							457,1600	
Custo Unitário de Execução =>							1,9420	
		MO sem LS =>		0,00		LS =>		
						0,00 MO com LS =>		
						0,00		
		Valor do BDI =>		0,47		Valor com BDI =>		
						2,41		

Composição	Código Banco	Descrição	Tipo	Und	Quant.	Valor Unit	Total	
	5814847 SICRO3	Carga, manobra e descarga de agregados ou solos em caminhão basculante de 10 m³ - carga com carregadeira de 3,40 m³(exclusa) e descarga livre		t	1,0000000	1,30	1,30	
A	Código Banco	Equipamentos	Quantidade	Utilização Operativa	Improdutiva	Custo Operacional Operativa	Improdutiva	Custo Horário
Insumo	E9579 SICRO3	Caminhão basculante com capacidade de 10 m³ - 188 kW	3,0000000	0,88	0,14	220,2922	60,3719	593,7101
Custo Horário de Equipamentos =>							593,7101	
Custo Horário de Execução =>							593,7101	
Fator de Influência da Chuva - FIC =>							0,0000	
Custo do FIC =>							0,0000	
Produção de Equipe =>							457,1600	
Custo Unitário de Execução =>							1,2887	
		MO sem LS =>		0,00		LS =>		
						0,00 MO com LS =>		
						0,00		
		Valor do BDI =>		0,31		Valor com BDI =>		
						1,61		

Composição	Código Banco	Descrição	Tipo	Und	Quant.	Valor Unit	Total
	1108164 SICRO3	Concreto ciclópico fck = 20 MPa - confecção em betoneira e lançamento manual - areia extraída, brita e pedra de mão produzidas		m³	1,0000000	188,46	188,46
B	Código Banco	Mão de Obra	Quantidade	Salário Hora			Custo Horário
Insumo	P9824 SICRO3	Serveante	2,0000000	18,0798			36,1596
Custo Horário de Mão de Obra =>							36,1596
Adc.M.O. - Ferramentas (0,0%) =>							0,0000
Custo Horário de Execução =>							36,1596
Fator de Influência da Chuva - FIC =>							0,0000
Custo do FIC =>							0,0000
Produção de Equipe =>							3,9290
Custo Unitário de Execução =>							9,2933

D	Banco	Código	Atividades Auxiliares	Quantidade	Unidade	Preço Unitário	Custo Horário
Atividade Auxiliar	SICRO3	1107891	Concreto fck = 20 MPa - confecção em betoneira e lançamento manual - areia extraída e brita produzida	0,7000000	m³	248,5600	172,9920
Atividade Auxiliar	SICRO3	4816016	Rachão ou pedra de mão produzida	0,5260000	m³	28,7700	15,1330
Custo Total das Atividades =>							187,7250

E	Banco	Insumo	Tempos Fixos	Código	Quantidade	Unidade	Preço Unitário	Custo Horário
Tempo Fixo	SICRO3	4816016	Carga, manobra e descarga de agregados ou solos em caminhão basculante de 10 m³ - carga com carregadeira de 3,40 m³ edescarga livre	5815407	0,7890000	t	1,9400	1,5307
Custo Total dos Tempos Fixos =>							1,5307	

F	Banco	Insumo	Momento de Transporte	Quantidade	Unidade	Distância Média de Transporte (DMT)	Custo Horário
						LN RP P	



Composições Analíticas com Preço Unitário
 Contratação de empresa especializada para a recuperação de estradas vicinais no município de Buritirana - MA, TOMADA DE PREÇOS Nº 010/2022 - CPL. PROCESSO ADMINISTRATIVO: 15.027/2022.

Bancos
 SINAPI - 08/2022 - Maranhão
 SICRO3 - 04/2022 - Maranhão

B.D.I.
 24,23%

Encargos Sociais
 Não Desonerado:
 Horista: 112,90%
 Mensalista: 70,87%

Composições Analíticas com Preço Unitário

Composições Principais										
Momento de Transporte	SICRO3	4816016	Rachão ou pedra de mão produzida - Caminhão basculante com capacidade de 10 m³ - 188 kW	0,7890000	tkm	5914359 0,000 R\$ 0,91	5914374 0,000 R\$ 0,73	5914389 0,000 R\$ 0,59	0,0000	
									Custo total dos Momentos de Transportes =>	
				MO sem LS =>	22,66	LS =>		25,57	MO com LS =>	48,23
				Valor do BDI =>	48,08	Valor com BDI =>				246,54
Composição	Código Banco	SICRO3	Descrição	Tipo	Und	Quant.	Valor Unit	Total		
A	4816020	SICRO3	Areia extraída com draga de sucção tipo bomba		m³	1,0000000	9,17	9,17		
Equipamentos										
	Código Banco	SICRO3	Equipamentos	Quantidade	Utilização	Custo Operacional	Custo Horário			
					Operativa	Improdutiva	Operativa	Improdutiva		
Insumo	E9584	SICRO3	Carregadeira de pneus com capacidade de 1,72 m³ - 113 kW	1,0000000	0,19	0,81	146,4657	67,8223	82,7645	
Insumo	E9809	SICRO3	Draga de sucção para extração de areia com tubo de descarga de 150 mm - 100 kW	1,0000000	1,00	0,00	112,5785	35,9446	112,5785	
Custo Horário de Equipamentos =>										
Salário Hora										
Insumo	P8824	SICRO3	Servente	4,0000000				18,0788	72,3182	
Custo Horário da Mão de Obra =>										
Adc.M.O. - Ferramentas (0,0%) =>										
Custo Horário de Execução =>										
Fator de Influência da Chuva - FIC =>										
Custo do FIC =>										
Produção de Equipe =>										
Custo Unitário de Execução =>										
Composição	Código Banco	SICRO3	Material	Quantidade	Unidade	Preço Unitário	Custo Horário			
B	P8824	SICRO3	Tubo PEAD PE 100 PN 10 com flanges - D = 160 mm	0,0000600	m	144,7701	0,0087			
									Custo Total do Material =>	
				MO sem LS =>	1,13	LS =>		1,28	MO com LS =>	2,41
				Valor do BDI =>	2,22	Valor com BDI =>				11,39
Composição	Código Banco	SICRO3	Descrição	Tipo	Und	Quant.	Valor Unit	Total		
A	1109870	SICRO3	Argamassa de cimento e areia 1:4 - confecção em betoneira e lançamento manual - areia extraída		m³	1,0000000	253,97	253,97		
Equipamentos										
	Código Banco	SICRO3	Equipamentos	Quantidade	Utilização	Custo Operacional	Custo Horário			
					Operativa	Improdutiva	Operativa	Improdutiva		
Insumo	E8519	SICRO3	Betoneira com motor a gasolina com capacidade de 600 l - 10 kW	1,0000000	1,00	0,00	39,9678	26,5094	39,9678	
Insumo	E0071	SICRO3	Transportador manual caminho de mão com capacidade de 80 l	4,0000000	0,77	0,23	0,5458	0,3709	2,0217	
Insumo	E0054	SICRO3	Transportador manual garça com capacidade de 180 l	3,0000000	0,38	0,62	1,1837	0,8048	2,8483	
Custo Horário de Equipamentos =>										
Salário Hora										
Insumo	P9821	SICRO3	Pedreiro	1,0000000				23,9110	23,9110	
Insumo	P9824	SICRO3	Servente	9,0000000				18,0798	162,7182	
Custo Horário da Mão de Obra =>										
Adc.M.O. - Ferramentas (0,0%) =>										
Custo Horário de Execução =>										
Fator de Influência da Chuva - FIC =>										
Custo do FIC =>										
Produção de Equipe =>										
Custo Unitário de Execução =>										
Composição	Código Banco	SICRO3	Material	Quantidade	Unidade	Preço Unitário	Custo Horário			
C	M0424	SICRO3	Cimento Portland CP II - 32 - saco	362,3239400	kg	0,4847	175,6184			
									Custo Total do Material =>	
Composição	Código Banco	SICRO3	Atividades Auxiliares	Quantidade	Unidade	Preço Unitário	Custo Horário			
D	4816020	SICRO3	Areia extraída com draga de sucção tipo bomba	1,1016400	m³	9,1700	10,1020			
									Custo Total das Atividades =>	
Composição	Código Banco	SICRO3	Tempos Fixos	Código	Quantidade	Unidade	Preço Unitário	Custo Horário		
E	4816020	SICRO3	Carga, manobra e descarga de agregados ou solos em caminhão basculante de 10 m³ - carga com carregadeira de 3,40 m³ adescarga livre	5915407	1,8524600	l	1,9400	3,2058		
E	M0424	SICRO3	Carga, manobra e descarga de materiais diversos em caminhão carroceira de 15 t - carga e descarga manuais	5914655	0,3623200		26,8600	9,7319		
									Custo Total dos Tempos Fixos =>	
Composição	Código Banco	SICRO3	Momento de Transporte	Quantidade	Unidade	Distância Média de Transporte (DMT)	Custo Horário			
						LN	RP	P		
Momento de Transporte	SICRO3	4816020	Areia extraída com draga de sucção tipo bomba - Caminhão basculante com capacidade de 10 m³ - 188 kW	1,8524600	tkm	5914359 0,000 R\$ 0,91	5914374 0,000 R\$ 0,73	5914389 0,000 R\$ 0,59	0,0000	
Momento de Transporte	SICRO3	M0424	Cimento Portland CP II - 32 - saco - Caminhão carroceira com capacidade de 15 t - 188 kW	0,3623200	tkm	5914448 0,000 R\$ 0,87	5914464 0,000 R\$ 0,69	5914479 0,000 R\$ 0,55	0,0000	



Composições Analíticas com Preço Unitário
 Contratação de empresa especializada para a recuperação de estradas vicinais no município de Buritirana - MA, TOMADA DE PREÇOS Nº 010/2022 - CPL, PROCESSO ADMINISTRATIVO: 15.027/2022.

Bancos
 SINAPI - 08/2022 - Maranhão
 SICRO3 - 04/2022 - Maranhão

B.D.I.
 24,23%

Encargos Sociais
 Não Desonerado:
 Horista: 112,90%
 Mensalista: 70,87%

Composições Analíticas com Preço Unitário

Composições Principais

				Custo total dos Momentos de Transportes		0,0000	
		MO sem LS =>	23,75	LS =>	26,62	MO com LS =>	50,57
		Valor do BDI =>	61,53	Valor com BDI =>		315,50	
Composição	Código Banco	Descrição	Tipo	Und	Quant.	Valor Unit	Total
	4818012 SICRO3	Brita produzida em central de britagem de 80 m³/h		m³	1,0000000	38,84	38,84
A		Código Banco	Equipamentos	Quantidade	Utilização	Custo Operacional	Custo Horário
Insumo	E9117 SICRO3	Carregadeira de pneus para roche com capacidade de 2,50 m³ - 105 kW		1,0000000	Operativa 0,46 Improdutiva 0,54	Operativa 231,0562 Improdutiva 85,5075	152,4845
Insumo	E9811 SICRO3	Conjunto de britagem com capacidade de 80 m³/h - 313 kW		1,0000000	1,00	734,0429	476,2587
Insumo	E9021 SICRO3	Grupo gerador - 450 KVA		1,0000000	1,00	344,2206	18,8180
				Custo Horário de Equipamentos =>		1,230,7280	
B		Código Banco	Mão de Obra	Quantidade		Salário Hora	Custo Horário
Insumo	P9824 SICRO3	Servente		8,0000000		18,0798	144,6384
				Custo Horário da Mão de Obra =>		144,6384	
				Adc.M.O. - Ferramentas (0,0%) =>		0,0000	
				Custo Horário de Execução =>		1,375,3664	
				Fator de Influência da Chuva - FIC =>		0,0044	
				Custo do FIC =>		0,0918	
				Produção de Equipe =>		66,4000	
				Custo Unitário de Execução =>		20,7133	
C		Banco Código	Material	Quantidade	Unidade	Preço Unitário	Custo Horário
Insumo	SICRO3 M2115	Cunha lateral inferior para britador		0,0000200	un	2,068,0018	0,0414
Insumo	SICRO3 M2114	Cunha lateral superior para britador		0,0000100	un	2,862,7408	0,0296
Insumo	SICRO3 M2111	Mandíbula fixa para britador - abertura de alimentação com L = 930 mm		0,0000600	un	18,058,4343	1,0835
Insumo	SICRO3 M2110	Mandíbula móvel para britador - abertura de alimentação com L = 930 mm		0,0000400	un	15,276,0910	0,8110
Insumo	SICRO3 M2112	Manta do britador cônico HP200 ou similar		0,0000300	un	13,489,1056	0,4047
Insumo	SICRO3 M2113	Revestimento do bojo interno do britador cônico HP200 ou similar		0,0000400	un	15,478,9292	0,6182
				Custo Total do Material =>		2,7894	
D		Banco Código	Atividades Auxiliares	Quantidade	Unidade	Preço Unitário	Custo Horário
Atividade Auxiliar	SICRO3 4816010	Roche para britagem com perfuratriz sobre esteira		0,5700000	m³	26,7400	15,2418
				Custo Total das Atividades =>		15,2418	
				MO sem LS =>	1,31	LS =>	1,47
				MO com LS =>		2,78	
				Valor do BDI =>	9,41	Valor com BDI =>	
						48,25	
Composição	Código Banco	Descrição	Tipo	Und	Quant.	Valor Unit	Total
Composição	92138 SINAPI	CAMINHONETE COM MOTOR A DIESEL, POTÊNCIA 180 CV, CABINE DUPLA, 4X4 - CHP DIURNO, AF_11/2015	CHOR - CUSTOS HORÁRIOS DE MÁQUINAS E EQUIPAMENTOS	CHP	1,0000000	70,53	70,53
Composição Auxiliar	92133 SINAPI	CAMINHONETE COM MOTOR A DIESEL, POTÊNCIA 180 CV, CABINE DUPLA, 4X4 - DEPRECIACÃO, AF_11/2015	CHOR - CUSTOS HORÁRIOS DE MÁQUINAS E EQUIPAMENTOS	H	1,0000000	9,13	9,13
Composição Auxiliar	92134 SINAPI	CAMINHONETE COM MOTOR A DIESEL, POTÊNCIA 180 CV, CABINE DUPLA, 4X4 - JUROS, AF_11/2015	CHOR - CUSTOS HORÁRIOS DE MÁQUINAS E EQUIPAMENTOS	H	1,0000000	1,44	1,44
Composição Auxiliar	92135 SINAPI	CAMINHONETE COM MOTOR A DIESEL, POTÊNCIA 180 CV, CABINE DUPLA, 4X4 - IMPOSTOS E SEGUROS, AF_11/2015	CHOR - CUSTOS HORÁRIOS DE MÁQUINAS E EQUIPAMENTOS	H	1,0000000	1,14	1,14
Composição Auxiliar	92136 SINAPI	CAMINHONETE COM MOTOR A DIESEL, POTÊNCIA 180 CV, CABINE DUPLA, 4X4 - MANUTENÇÃO, AF_11/2015	CHOR - CUSTOS HORÁRIOS DE MÁQUINAS E EQUIPAMENTOS	H	1,0000000	11,41	11,41
Composição Auxiliar	92137 SINAPI	CAMINHONETE COM MOTOR A DIESEL, POTENCIA 180 CV, CABINE DUPLA, 4X4 - MATERIAIS NA OPERAÇÃO, AF_11/2015	CHOR - CUSTOS HORÁRIOS DE MÁQUINAS E EQUIPAMENTOS	H	1,0000000	32,04	32,04
Composição Auxiliar	88284 SINAPI	MOTORISTA DE VEÍCULO LEVE COM ENCARGOS COMPLEMENTARES	SEDI - SERVIÇOS DIVERSOS	H	1,0000000	15,37	15,37
				MO sem LS =>	6,45	LS =>	7,28
				MO com LS =>		13,73	
				Valor do BDI =>	17,08	Valor com BDI =>	
						87,61	
Composição	Código Banco	Descrição	Tipo	Und	Quant.	Valor Unit	Total
Composição	92133 SINAPI	CAMINHONETE COM MOTOR A DIESEL, POTÊNCIA 180 CV, CABINE DUPLA, 4X4 - DEPRECIACÃO, AF_11/2015	CHOR - CUSTOS HORÁRIOS DE MÁQUINAS E EQUIPAMENTOS	H	1,0000000	9,13	9,13
Insumo	00001158 SINAPI	CAMINHONETE COM MOTOR A DIESEL, POTENCIA 180 CV, CABINE DUPLA, 4X4	Equipamento	UN	0,0000480	190,266,36	9,13
				MO sem LS =>	0,00	LS =>	0,00
				MO com LS =>		0,00	
				Valor do BDI =>	2,21	Valor com BDI =>	
						11,34	
Composição	Código Banco	Descrição	Tipo	Und	Quant.	Valor Unit	Total
Composição	92135 SINAPI	CAMINHONETE COM MOTOR A DIESEL, POTÊNCIA 180 CV, CABINE DUPLA, 4X4 - IMPOSTOS E SEGUROS, AF_11/2015	CHOR - CUSTOS HORÁRIOS DE MÁQUINAS E EQUIPAMENTOS	H	1,0000000	1,14	1,14
Insumo	00001158 SINAPI	CAMINHONETE COM MOTOR A DIESEL, POTENCIA 180 CV, CABINE DUPLA, 4X4	Equipamento	UN	0,0000060	190,266,36	1,14
				MO sem LS =>	0,00	LS =>	0,00
				MO com LS =>		0,00	
				Valor do BDI =>	0,27	Valor com BDI =>	
						1,41	
Composição	Código Banco	Descrição	Tipo	Und	Quant.	Valor Unit	Total
Composição	92134 SINAPI	CAMINHONETE COM MOTOR A DIESEL, POTÊNCIA 180 CV, CABINE DUPLA, 4X4 - JUROS, AF_11/2015	CHOR - CUSTOS HORÁRIOS DE MÁQUINAS E EQUIPAMENTOS	H	1,0000000	1,44	1,44
Insumo	00001158 SINAPI	CAMINHONETE COM MOTOR A DIESEL, POTENCIA 180 CV, CABINE DUPLA, 4X4	Equipamento	UN	0,0000076	190,266,36	1,44
				MO sem LS =>	0,00	LS =>	0,00
				MO com LS =>		0,00	
				Valor do BDI =>	0,34	Valor com BDI =>	
						1,78	
Código Banco	Descrição	Tipo	Und	Quant.	Valor Unit	Total	



Composições Analíticas com Preço Unitário
 Contratação de empresa especializada para a recuperação de estradas vicinais no município de Buritirana - MA. TOMADA DE PREÇOS Nº 010/2022 - CPL. PROCESSO ADMINISTRATIVO: 15.027/2022.

Bancos
 SINAPI - 08/2022 - Maranhão
 SICRO3 - 04/2022 - Maranhão

B.D.I.
 24,23%

Encargos Sociais
 Não Desonerado:
 Horista: 112,90%
 Mensalista: 70,87%

Composições Analíticas com Preço Unitário

		Composições Principais						
Composição	92136 SINAPI	CAMINHONETE COM MOTOR A DIESEL, POTÊNCIA 180 CV, CABINE DUPLA, 4X4 - MANUTENÇÃO, AF_11/2015	CHOR - CUSTOS HORÁRIOS DE MÁQUINAS E EQUIPAMENTOS	H	1,0000000	11,41	11,41	
Insumo	00001159 SINAPI	CAMINHONETE COM MOTOR A DIESEL, POTENCIA "180" CV, CABINE DUPLA, 4X4	Equipamento	UN	0,0000600	180.266,36	11,41	
			MO sem LS =>	0,00	LS =>	0,00	MO com LS =>	0,00
			Valor do BDI =>	2,75			Valor com BDI =>	14,17
Composição	92137 SINAPI	CAMINHONETE COM MOTOR A DIESEL, POTÊNCIA 180 CV, CABINE DUPLA, 4X4 - MATERIAIS NA OPERAÇÃO, AF_11/2015	CHOR - CUSTOS HORÁRIOS DE MÁQUINAS E EQUIPAMENTOS	H	1,0000000	32,04	32,04	
Insumo	00004221 SINAPI	OLEO DIESEL COMBUSTIVEL COMUM	Material	L	5,8900000	5,44	32,04	
			MO sem LS =>	0,00	LS =>	0,00	MO com LS =>	0,00
			Valor do BDI =>	7,76			Valor com BDI =>	39,80
Composição	88262 SINAPI	CARPINTEIRO DE FORMAS COM ENCARGOS COMPLEMENTARES	SEDI - SERVIÇOS DIVERSOS	H	1,0000000	20,32	20,32	
Composição Auxiliar	95330 SINAPI	CURSO DE CAPACITAÇÃO PARA CARPINTEIRO DE FÓRMAS (ENCARGOS COMPLEMENTARES) - HORISTA	SEDI - SERVIÇOS DIVERSOS	H	1,0000000	0,16	0,16	
Insumo	00037370 SINAPI	ALIMENTACAO - HORISTA (COLETADO CAIXA)	Outros	H	1,0000000	0,01	0,01	
Insumo	00001213 SINAPI	CARPINTEIRO DE FORMAS (HORISTA)	Mão de Obra	H	1,0000000	17,81	17,81	
Insumo	00043483 SINAPI	EPI - FAMILIA CARPINTEIRO DE FORMAS - HORISTA (ENCARGOS COMPLEMENTARES - COLETADO CAIXA)	Equipamento	H	1,0000000	0,85	0,85	
Insumo	00037372 SINAPI	EXAMES - HORISTA (COLETADO CAIXA)	Outros	H	1,0000000	0,81	0,81	
Insumo	00043459 SINAPI	FERRAMENTAS - FAMILIA CARPINTEIRO DE FORMAS - HORISTA (ENCARGOS COMPLEMENTARES - COLETADO CAIXA)	Equipamento	H	1,0000000	0,34	0,34	
Insumo	00037373 SINAPI	SEGURO - HORISTA (COLETADO CAIXA)	Taxas	H	1,0000000	0,01	0,01	
Insumo	00037371 SINAPI	TRANSPORTE - HORISTA (COLETADO CAIXA)	Serviços	H	1,0000000	0,43	0,43	
			MO sem LS =>	8,44	LS =>	9,53	MO com LS =>	17,97
			Valor do BDI =>	4,92			Valor com BDI =>	25,24
Composição	95330 SINAPI	CURSO DE CAPACITAÇÃO PARA CARPINTEIRO DE FÓRMAS (ENCARGOS COMPLEMENTARES) - HORISTA	SEDI - SERVIÇOS DIVERSOS	H	1,0000000	0,16	0,16	
Insumo	00001213 SINAPI	CARPINTEIRO DE FORMAS (HORISTA)	Mão de Obra	H	0,0094000	17,81	0,16	
			MO sem LS =>	0,08	LS =>	0,08	MO com LS =>	0,16
			Valor do BDI =>	0,03			Valor com BDI =>	0,19
Composição	95422 SINAPI	CURSO DE CAPACITAÇÃO PARA ENCARREGADO GERAL DE OBRAS (ENCARGOS COMPLEMENTARES) - MENSALISTA	SEDI - SERVIÇOS DIVERSOS	MES	1,0000000	62,04	62,04	
Insumo	90040818 SINAPI	ENCARREGADO GERAL DE OBRAS (MENSALISTA)	Mão de Obra	MES	0,0131000	4.736,51	62,04	
			MO sem LS =>	29,14	LS =>	32,90	MO com LS =>	62,04
			Valor do BDI =>	15,03			Valor com BDI =>	77,07
Composição	95415 SINAPI	CURSO DE CAPACITAÇÃO PARA ENGENHEIRO CIVIL DE OBRA JUNIOR (ENCARGOS COMPLEMENTARES) - MENSALISTA	SEDI - SERVIÇOS DIVERSOS	MES	1,0000000	160,57	160,57	
Insumo	90040811 SINAPI	ENGENHEIRO CIVIL DE OBRA JUNIOR (MENSALISTA)	Mão de Obra	MES	0,0081000	17.645,40	160,57	
			MO sem LS =>	75,42	LS =>	85,15	MO com LS =>	160,57
			Valor do BDI =>	38,90			Valor com BDI =>	199,47
Composição	95349 SINAPI	CURSO DE CAPACITAÇÃO PARA MOTORISTA DE VEÍCULO LEVE (ENCARGOS COMPLEMENTARES) - HORISTA	SEDI - SERVIÇOS DIVERSOS	H	1,0000000	0,05	0,05	
Insumo	00004085 SINAPI	MOTORISTA DE CARRO DE PASSEIO	Mão de Obra	H	0,0041000	13,68	0,05	
			MO sem LS =>	0,02	LS =>	0,03	MO com LS =>	0,05
			Valor do BDI =>	0,01			Valor com BDI =>	0,06
Composição	95371 SINAPI	CURSO DE CAPACITAÇÃO PARA PEDREIRO (ENCARGOS COMPLEMENTARES) - HORISTA	SEDI - SERVIÇOS DIVERSOS	H	1,0000000	0,30	0,30	
Insumo	00004750 SINAPI	PEDREIRO (HORISTA)	Mão de Obra	H	0,0172000	17,61	0,30	
			MO sem LS =>	0,14	LS =>	0,16	MO com LS =>	0,30
			Valor do BDI =>	0,07			Valor com BDI =>	0,37
Composição	95378 SINAPI	CURSO DE CAPACITAÇÃO PARA SERVENTE (ENCARGOS COMPLEMENTARES) - HORISTA	SEDI - SERVIÇOS DIVERSOS	H	1,0000000	0,22	0,22	
Insumo	00008111 SINAPI	SERVENTE DE OBRAS	Mão de Obra	H	0,0172000	12,94	0,22	
			MO sem LS =>	0,10	LS =>	0,12	MO com LS =>	0,22
			Valor do BDI =>	0,05			Valor com BDI =>	0,27
Composição	95386 SINAPI	CURSO DE CAPACITAÇÃO PARA TRATORISTA (ENCARGOS COMPLEMENTARES) - HORISTA	SEDI - SERVIÇOS DIVERSOS	H	1,0000000	0,15	0,15	
Insumo	00004237 SINAPI	OPERADOR DE TRATOR - EXCLUSIVE AGROPECUARIA	Mão de Obra	H	0,0094000	16,90	0,15	
			MO sem LS =>	0,07	LS =>	0,08	MO com LS =>	0,15
			Valor do BDI =>	0,03			Valor com BDI =>	0,18
Composição	5914655 SICRO3	Carga, manobra e descarga de materiais diversos em caminhão carroceria de 15 t - carga e descarga manuais		UN	1,0000000	26,86	26,86	



Composições Analíticas com Preço Unitário
 Contratação de empresa especializada para a recuperação de estradas vicinais no município de Buritirana - MA, TOMADA DE PREÇOS N° 010/2022 - CPL, PROCESSO ADMINISTRATIVO: 15.027/2022.

Bancos
 SINAPI - 01/2022 - Maranhão
 SICRO3 - 04/2022 - Maranhão

B.D.I.
 24,23%

Encargos Sociais
 Não Desonerado:
 Horista: 112,90%
 Mensalista: 70,87%

Composições Analíticas com Preço Unitário

		Composições Principais		Utilização		Custo Operacional		Custo Horário		
A	Código Banco	Equipamentos	Quantidade	Operativa	Improdutiva	Operativa	Improdutiva			
Insumo	E8592 SICRO3	Caminhão carroceria com capacidade de 15 t - 188 kW	1,0000000	1,00	0,00	208,4927	54,9220	209,4927		
								Custo Horário de Equipamentos =>	209,4927	
B	Código Banco	Mão de Obra	Quantidade			Salário Hora		Custo Horário		
Insumo	P8824 SICRO3	Servante	6,0000000			18,0798		108,4788		
								Custo Horário da Mão de Obra =>	108,4788	
								Adc.M.O. - Ferramentas (0,0%) =>	0,0000	
								Custo Horário de Execução =>	317,9715	
								Fator de Influência da Chuva - FIC =>	0,0000	
								Custo do FIC =>	0,0000	
								Produção de Equipe =>	11,8400	
								Custo Unitário de Execução =>	26,8557	
								MD sem LS =>	4,30	
								LS =>	4,86 MO com LS =>	9,16
								Valor do BDI =>	6,50	
								Valor com BDI =>	33,36	
Composição	Código Banco	Descrição	Tipo	Und	Quant.	Valor Unit	Total			
	1107882 SICRO3	Concreto fck = 20 MPa - confecção em betoneira e lançamento manual - área e laje comerciais		m²	1,0000000	332,93	332,93			
A	Código Banco	Equipamentos	Quantidade	Utilização		Custo Operacional		Custo Horário		
Insumo	E9010 SICRO3	Balança plataforma digital com mesa de 75 x 75 cm com capacidade de 500 kg	1,0000000	1,00	0,00	1,1016	0,7400	1,1016		
Insumo	E9519 SICRO3	Betoneira com motor a gasolina com capacidade de 800 l - 10 kW	1,0000000	1,00	0,00	39,9678	20,5064	39,9678		
Insumo	E9521 SICRO3	Grupo gerador - 2,5/3 KVA	1,0000000	1,00	0,00	3,4365	0,1688	3,4365		
Insumo	E9071 SICRO3	Transportador manual carrinho de mão com capacidade de 90 l	4,0000000	0,80	0,10	0,5456	0,3709	2,1125		
Insumo	E8064 SICRO3	Transportador manual perica com capacidade de 180 l	3,0000000	0,41	0,59	1,1837	0,8048	2,8804		
								Custo Horário de Equipamentos =>	49,4988	
B	Código Banco	Mão de Obra	Quantidade			Salário Hora		Custo Horário		
Insumo	P8821 SICRO3	Pedreiro	1,0000000			23,9110		23,9110		
Insumo	P8824 SICRO3	Servente	8,0000000			18,0798		162,7182		
								Custo Horário da Mão de Obra =>	186,6292	
								Adc.M.O. - Ferramentas (0,0%) =>	0,0000	
								Custo Horário de Execução =>	236,1280	
								Fator de Influência da Chuva - FIC =>	0,0000	
								Custo do FIC =>	0,0000	
								Produção de Equipe =>	3,9290	
								Custo Unitário de Execução =>	60,9989	
C	Banco	Código	Material	Quantidade	Unidade	Preço Unitário	Custo Horário			
Insumo	SICRO3	M0030	Aditivo plastificante e retardador de pega para concreto e argamassa	0,8464600	kg	4,4369	3,7557			
Insumo	SICRO3	M0082	Areia média lavada	0,6333400	m³	86,4151	42,0633			
Insumo	SICRO3	M0191	Brita 1	0,3675400	m³	109,4241	40,2177			
Insumo	SICRO3	M0192	Brita 2	0,3675400	m³	108,2059	39,7700			
Insumo	SICRO3	M0424	Cimento Portland CP II - 32 - saço	282,1520700	kg	0,4847	136,7591			
							Custo Total do Material =>	262,5658		
E	Banco Insumo	Tempos Fixos	Código	Quantidade	Unidade	Preço Unitário	Custo Horário			
Tempo Fixo	SICRO3 M0030	Carga, manobra e descarga de materiais diversos em caminhão carroceria de 15 t - carga e descarga manuais	5914855	0,0008500	t	26,8600	0,0228			
Tempo Fixo	SICRO3 M0082	Carga, manobra e descarga de agregados ou solos em caminhão basculante de 10 m³ - carga com carregadeira de 3,40 m³(exclusa) e descarga livre	5914647	0,9500100	t	1,3000	1,2350			
Tempo Fixo	SICRO3 M0191	Carga, manobra e descarga de agregados ou solos em caminhão basculante de 10 m³ - carga com carregadeira de 3,40 m³(exclusa) e descarga livre	5914647	0,5513100	t	1,3000	0,7167			
Tempo Fixo	SICRO3 M0192	Carga, manobra e descarga de agregados ou solos em caminhão basculante de 10 m³ - carga com carregadeira de 3,40 m³(exclusa) e descarga livre	5914647	0,5513100	t	1,3000	0,7167			
Tempo Fixo	SICRO3 M0424	Carga, manobra e descarga de materiais diversos em caminhão carroceria de 15 t - carga e descarga manuais	5914655	0,2821500	t	26,8600	7,5785			
							Custo Total dos Tempos Fixos =>	10,2697		
F	Banco Insumo	Momento de Transporte	Quantidade	Unidade	Distância Média de Transporte (DMT)			Custo Horário		
					LN	RP	P			
Momento de Transporte	SICRO3 M0030	Aditivo plastificante e retardador de pega para concreto e argamassa - Caminhão carroceria com capacidade de 15 t - 188 kW	0,0008500	tkm	5914448 0,000 R\$ 0,67	5914464 0,000 R\$ 0,69	5914479 0,000 R\$ 0,56	0,0000		
Momento de Transporte	SICRO3 M0082	Areia média lavada - Caminhão basculante com capacidade de 10 m³ - 188 kW	0,9500100	tkm	5914358 0,000 R\$ 0,91	5914374 0,000 R\$ 0,73	5914389 0,000 R\$ 0,59	0,0000		



Composições Analíticas com Preço Unitário
 Contratação de empresa especializada para a recuperação de estradas vicinais no município de Buriticupu - MA, TOMADA DE PREÇOS Nº 019/2022 - CPL, PROCESSO ADMINISTRATIVO: 15.027/2022.

Bancos
 SINAPI - 08/2022 - Maranhão
 SICRO3 - 04/2022 - Maranhão

B.D.I.
 24,23%

Encargos Sociais
 Não Desonerado:
 Horista: 112,80%
 Mensalista: 70,87%

Composições Analíticas com Preço Unitário

Composições Principais										
Momento de Transporte	SICRO3 M0191	Brita 1 - Caminhão basculante com capacidade de 10 m³ - 188 kW	0,5513100	tkm	5914359 0,000 R\$ 0,91	5914374 0,000 R\$ 0,73	5914389 0,000 R\$ 0,59			0,0000
Momento de Transporte	SICRO3 M0192	Brita 2 - Caminhão basculante com capacidade de 10 m³ - 188 kW	0,5513100	tkm	5914359 0,000 R\$ 0,91	5914374 0,000 R\$ 0,73	5914389 0,000 R\$ 0,59			0,0000
Momento de Transporte	SICRO3 M0424	Cimento Portland CP II - 32 - saco - Caminhão carroceria com capacidade de 15 t - 188 kW	0,2821500	tkm	5914449 0,000 R\$ 0,87	5914464 0,000 R\$ 0,69	5914479 0,000 R\$ 0,56			0,0000
Custo total dos Momentos de Transportes										0,0000
			MO sem LS =>	23,53	LS =>	28,58	MO com LS =>			50,09
			Valor do BDI =>	80,66			Valor com BDI =>			413,56

Composição	Código Banco	Descrição	Tipo	Und	Quant.	Valor Unit	Total	
	1107891 SICRO3	Concreto fck = 20 MPa - confecção em betoneira e lançamento manual - areia estralada e brita produzida		m³	1,0000000	246,58	246,56	
A	Código Banco	Equipamentos	Quantidade	Utilização	Custo Operacional	Custo Horário		
				Operativa	Operativa			
				Improdutiva	Improdutiva			
Insumo	E9010 SICRO3	Balança plataforma digital com mesa de 75 x 75 cm com capacidade de 500 kg	1,0000000	1,00	0,00	1,1016	1,1016	
Insumo	E8519 SICRO3	Betoneira com motor a gasolina com capacidade de 600 l - 10 kW	1,0000000	1,00	0,00	39,9678	39,9678	
Insumo	E9521 SICRO3	Grupo gerador - 2,5/3 kVA	1,0000000	1,00	0,00	3,4365	3,4365	
Insumo	E9071 SICRO3	Transportador manual carrinho de mão com capacidade de 80 l	4,0000000	0,90	0,10	0,5456	2,1125	
Insumo	E9064 SICRO3	Transportador manual garça com capacidade de 160 l	3,0000000	0,41	0,58	1,1837	2,804	
Custo Horário de Equipamentos =>							49,4988	
B	Código Banco	Mão de Obra	Quantidade			Salário Hora	Custo Horário	
Insumo	P8821 SICRO3	Pedreiro	1,0000000			23,9110	23,9110	
Insumo	P8824 SICRO3	Servente	9,0000000			18,0798	162,7182	
Custo Horário da Mão de Obra =>							186,6292	
Adc.M.O. - Ferramentas (0,0%) =>							0,0000	
Custo Horário de Execução =>							236,1280	
Fator de Influência da Chuva - FIC =>							0,0000	
Custo do FIC =>							0,0000	
Produção de Equipe =>							3,9290	
Custo Unitário de Execução =>							60,0989	
C	Banco Código	Material	Quantidade	Unidade		Preço Unitário	Custo Horário	
Insumo	SICRO3 M0030	Aditivo plastificante e retardador de pega para concreto e argamassa	0,8464600	kg		4,4369	3,7557	
Insumo	SICRO3 M0424	Cimento Portland CP II - 32 - saco	282,1520700	kg		0,4847	136,7591	
Custo Total do Material =>							140,5148	
D	Banco Código	Atividades Auxiliares	Quantidade	Unidade		Preço Unitário	Custo Horário	
Atividade Auxiliar	SICRO3 4816020	Areia extraída com drapa de sucção tipo bombe	0,6333400	m³		9,1700	5,8077	
Atividade Auxiliar	SICRO3 4816012	Brita produzida em central de britagem de 80 m³/h	0,7350800	m³		38,8400	28,5505	
Custo Total das Atividades =>							34,3582	
E	Banco Insumo	Tempos Fixos	Código	Quantidade	Unidade	Preço Unitário	Custo Horário	
Tempo Fixo	SICRO3 4816020	Carga, manobra e descarga de agregados ou solos em caminhão basculante de 10 m³ - carga com carregadeira de 3,40 m³ descarga livre	5915407	0,9500100	t	1,9400	1,8430	
Tempo Fixo	SICRO3 4816012	Carga, manobra e descarga de agregados ou solos em caminhão basculante de 10 m³ - carga com carregadeira de 3,40 m³ descarga livre	5915407	1,1026200	t	1,9400	2,1391	
Tempo Fixo	SICRO3 M0030	Carga, manobra e descarga de materiais diversos em caminhão carroceria de 15 t - carga e descarga manuais	5914655	0,0008500	t	26,8600	0,0228	
Tempo Fixo	SICRO3 M0424	Carga, manobra e descarga de materiais diversos em caminhão carroceria de 15 t - carga e descarga manuais	5914655	0,2821500	t	26,8600	7,5785	
Custo Total dos Tempos Fixos =>							11,5834	
F	Banco Insumo	Momento de Transporte	Quantidade	Unidade	Distância Média de Transporte (DMT)	Custo Horário		
					LN	RP	P	
Momento de Transporte	SICRO3 4816020	Areia extraída com drapa de sucção tipo bombe - Caminhão basculante com capacidade de 10 m³ - 188 kW	0,9500100	tkm	5914359 0,000 R\$ 0,91	5914374 0,000 R\$ 0,73	5914389 0,000 R\$ 0,59	0,0000
Momento de Transporte	SICRO3 4816012	Brita produzida em central de britagem de 80 m³/h - Caminhão basculante com capacidade de 10 m³ - 188 kW	1,1026200	tkm	5914359 0,000 R\$ 0,91	5914374 0,000 R\$ 0,73	5914389 0,000 R\$ 0,59	0,0000
Momento de Transporte	SICRO3 M0030	Aditivo plastificante e retardador de pega para concreto e argamassa - Caminhão carroceria com capacidade de 15 t - 188 kW	0,0008500	tkm	5914449 0,000 R\$ 0,87	5914464 0,000 R\$ 0,69	5914479 0,000 R\$ 0,56	0,0000
Momento de Transporte	SICRO3 M0424	Cimento Portland CP II - 32 - saco - Caminhão carroceria com capacidade de 15 t - 188 kW	0,2821500	tkm	5914449 0,000 R\$ 0,87	5914464 0,000 R\$ 0,69	5914479 0,000 R\$ 0,56	0,0000
Custo total dos Momentos de Transportes							0,0000	
			MO sem LS =>	25,21	LS =>	28,46	MO com LS =>	53,67

009533



Composições Analíticas com Preço Unitário
 Contratação de empresa especializada para a recuperação de estradas vicinais no município de Buritirana - MA, TOMADA DE PREÇOS Nº 010/2022 - CPL PROCESSO ADMINISTRATIVO: 15.027/2022.

Bancos
 SINAPI - 08/2022 - Maranhão
 SICRO3 - 04/2022 - Maranhão

B.D.I.
 24,23%

Encargos Sociais
 Não Desonerado:
 Horista: 112,90%
 Mensalista: 70,87%

Composições Analíticas com Preço Unitário

Composições Principais

		Valor do BDI =>	59,74	Valor com BDI =>		208,30	
Código Banco	Descrição	Tipo	Und	Quant.	Valor Unit	Total	
Composição	93572 SINAPI ENCARREGADO GERAL DE OBRAS COM ENCARGOS COMPLEMENTARES	SEDI - SERVIÇOS DIVERSOS	MES	1,0000000	5,076,67	5,076,67	
Composição Auxiliar	95422 SINAPI CURSO DE CAPACITAÇÃO PARA ENCARREGADO GERAL DE OBRAS (ENCARGOS COMPLEMENTARES) - MENSALISTA	SEDI - SERVIÇOS DIVERSOS	MES	1,0000000	62,04	62,04	
Insumo	00040818 SINAPI ENCARREGADO GERAL DE OBRAS (MENSALISTA)	Mão de Obra	MES	1,0000000	4,736,51	4,736,51	
Insumo	00043499 SINAPI EPI - FAMILIA ENCARREGADO GERAL - MENSALISTA (ENCARGOS COMPLEMENTARES - COLETADO CAIXA)	Equipamento	MES	1,0000000	152,59	152,59	
Insumo	00040953 SINAPI EXAMES - MENSALISTA (COLETADO CAIXA)	Material	MES	1,0000000	114,55	114,55	
Insumo	00043475 SINAPI FERRAMENTAS - FAMILIA ENCARREGADO GERAL - MENSALISTA (ENCARGOS COMPLEMENTARES - COLETADO CAIXA)	Equipamento	MES	1,0000000	13,97	13,97	
Insumo	00040954 SINAPI SEGURO - MENSALISTA (COLETADO CAIXA)	Material	MES	1,0000000	0,01	0,01	
		MO sem LS =>		2.253,90	LS =>	2.544,65 MO com LS =>	4.798,55
		Valor do BDI =>		1.230,80	Valor com BDI =>		6.310,47

Código Banco	Descrição	Tipo	Und	Quant.	Valor Unit	Total	
Composição	93565 SINAPI ENGENHEIRO CIVIL DE OBRA JUNIOR COM ENCARGOS COMPLEMENTARES	SEDI - SERVIÇOS DIVERSOS	MES	1,0000000	18.014,85	18.014,85	
Composição Auxiliar	95415 SINAPI CURSO DE CAPACITAÇÃO PARA ENGENHEIRO CIVIL DE OBRA JUNIOR (ENCARGOS COMPLEMENTARES) - MENSALISTA	SEDI - SERVIÇOS DIVERSOS	MES	1,0000000	160,57	160,57	
Insumo	00040811 SINAPI ENGENHEIRO CIVIL DE OBRA JUNIOR (MENSALISTA)	Mão de Obra	MES	1,0000000	17.845,40	17.845,40	
Insumo	00040863 SINAPI EXAMES - MENSALISTA (COLETADO CAIXA)	Material	MES	1,0000000	114,55	114,55	
Insumo	00043498 SINAPI EPI - FAMILIA ENGENHEIRO CIVIL - MENSALISTA (ENCARGOS COMPLEMENTARES - COLETADO CAIXA)	Equipamento	MES	1,0000000	92,89	92,89	
Insumo	00043474 SINAPI FERRAMENTAS - FAMILIA ENGENHEIRO CIVIL - MENSALISTA (ENCARGOS COMPLEMENTARES - COLETADO CAIXA)	Equipamento	MES	1,0000000	1,43	1,43	
Insumo	00040954 SINAPI SEGURO - MENSALISTA (COLETADO CAIXA)	Material	MES	1,0000000	0,01	0,01	
		MO sem LS =>		8.363,54	LS =>	9.442,43 MO com LS =>	17.805,97
		Valor do BDI =>		4.364,89	Valor com BDI =>		22.379,84

Código Banco	Descrição	Tipo	Und	Quant.	Valor Unit	Total
Composição	3103302 SICRO3 Fôrmas de tábuas de pinho para dispositivos de drenagem - utilização de 3 vezes - confecção, instalação e retirada		m²	1,0000000	59,57	59,57

A	Código Banco	Equipamentos	Quantidade	Utilização	Custo Operacional	Custo Horário	
				Operativa Improdutiva	Operativa Improdutiva		
Insumo	E9086 SICRO3	Grupo gerador - 13/14 kVA	0,0937200	1,00 0,00	14,0468 2,9105	1,3185	
Insumo	E9535 SICRO3	Serra circular com bancada - D = 30 cm - 4 kW	0,0937200	1,00 0,00	18,5782 18,3509	1,7410	
						Custo Horário de Equipamentos =>	3,0575

B	Código Banco	Mão de Obra	Quantidade	Salário Hora	Custo Horário	
Insumo	P9801 SICRO3	Ajudante	0,9000000	18,9864	17,0876	
Insumo	P9808 SICRO3	Carpinteiro	0,9000000	24,1861	21,7675	
					Custo Horário da Mão de Obra =>	38,8553

					Adc.M.O. - Ferramentas (0,0%) =>	0,0000
					Custo Horário de Execução =>	41,9128
					Fator de Influência da Chuva - FIC =>	0,9000
					Custo do FIC =>	0,8000
					Produção de Equipe =>	1,0000
					Custo Unitário de Execução =>	41,9128

C	Banco Código	Material	Quantidade	Unidade	Preço Unitário	Custo Horário	
Insumo	SICRO3 M0560	Desmoldante para fôrmas de madeira	0,0185200	l	11,5303	0,2135	
Insumo	SICRO3 M1205	Preço de ferro	0,0271800	kg	10,3289	0,2807	
Insumo	SICRO3 M0290	Tábua - E = 2,5 cm e L = 10 cm	1,2147400	m	3,7034	4,4987	
Insumo	SICRO3 M1429	Tábua de pinho de terceira - E = 2,5 cm	0,4042500	m²	30,4501	12,3085	
						Custo Total do Material =>	17,3024

E	Banco Insumo	Tempos Fixos	Código	Quantidade	Unidade	Preço Unitário	Custo Horário	
Tempo Fixo	SICRO3 M0560	Carga, manobra e descarga de materiais diversos em caminhão carroceria de 15 t - carga e descarga manual	5914855	0,0000200	t	26,8600	0,0005	
Tempo Fixo	SICRO3 M1205	Carga, manobra e descarga de materiais diversos em caminhão carroceria de 15 t - carga e descarga manual	5914855	0,0000300	t	26,8600	0,0008	
Tempo Fixo	SICRO3 M0290	Carga, manobra e descarga de materiais diversos em caminhão carroceria de 15 t - carga e descarga manual	5914855	0,0030400	t	26,8600	0,0817	
Tempo Fixo	SICRO3 M1429	Carga, manobra e descarga de materiais diversos em caminhão carroceria de 15 t - carga e descarga manual	5914855	0,0101100	t	26,8600	0,2716	
							Custo Total dos Tempos Fixos =>	0,3546

F	Banco Insumo	Momento de Transporte	Quantidade	Unidade	Distância Média de Transporte (DMT)	Custo Horário
					LN RP P	
Momento de Transporte	SICRO3 M0560	Desmoldante para fôrmas de madeira - Caminhão carroceria com capacidade de 15 t - 188 kW	0,0000200	tkm	5914449 0,000 0,000 0,000	0,0000
					R\$ 0,87 R\$ 0,60 R\$ 0,56	

A

8



Composições Analíticas com Preço Unitário
 Contratação de empresa especializada para a recuperação de estradas vicinais no município de Buritirana - MA, TOMADA DE PREÇOS Nº 010/2022 - CPL, PROCESSO ADMINISTRATIVO: 15.027/2022.

Bancos
 SINAPI - 08/2022 - Maranhão
 SICRO3 - 04/2022 - Maranhão

B.D.I.
 24,23%

Encargos Sociais
 Não Desonerado:
 Horista: 112,90%
 Mensalista: 70,87%

Composições Analíticas com Preço Unitário

Composições Principais								
Momento de Transporte	SICRO3 M1205	Prago de ferro - Caminhão carroceria com capacidade de 15 t - 188 kW	0,0000300	tkm	5914449 0,000 R\$ 0,87	5914464 0,000 R\$ 0,69	5914479 0,000 R\$ 0,56	0,0000
Momento de Transporte	SICRO3 M0290	Tábua - E = 2,5 cm e L = 10 cm - Caminhão carroceria com capacidade de 15 t - 168 kW	0,0030400	tkm	5914449 0,000 R\$ 0,87	5914464 0,000 R\$ 0,69	5914479 0,000 R\$ 0,56	0,0000
Momento de Transporte	SICRO3 M1429	Tábua de pinho de tarceira - E = 2,5 cm - Caminhão carroceria com capacidade de 15 t - 188 kW	0,0101100	tkm	5914449 0,000 R\$ 0,87	5914464 0,000 R\$ 0,69	5914479 0,000 R\$ 0,56	0,0000

Custo total dos Momentos de Transportes 0,0000
 MO sem LS => 18,31 LS => 20,67 MO com LS => 38,98
 Valor do BDI => 14,43 Valor com BDI => 74,03

Composição	Código Banco	Descrição	Tipo	Und	Quant.	Valor Unit	Total	
Composição	58284 SINAPI	MOTORISTA DE VEÍCULO LEVE COM ENCARGOS COMPLEMENTARES	SEDI - SERVIÇOS DIVERSOS	H	1,0000000	15,37	15,37	
Composição Auxiliar	95349 SINAPI	CURSO DE CAPACITAÇÃO PARA MOTORISTA DE VEÍCULO LEVE (ENCARGOS COMPLEMENTARES) - HORISTA	SEDI - SERVIÇOS DIVERSOS	H	1,0000000	0,05	0,05	
Insumo	00037370 SINAPI	ALIMENTACAO - HORISTA (COLETADO CAIXA)	Outros	H	1,0000000	0,01	0,01	
Insumo	00037372 SINAPI	EXAMES - HORISTA (COLETADO CAIXA)	Outros	H	1,0000000	0,61	0,61	
Insumo	00043488 SINAPI	EPI - FAMILIA OPERADOR ESCAVADEIRA - HORISTA (ENCARGOS COMPLEMENTARES - COLETADO CAIXA)	Equipamento	H	1,0000000	0,57	0,57	
Insumo	00043464 SINAPI	FERRAMENTAS - FAMILIA OPERADOR ESCAVADEIRA - HORISTA (ENCARGOS COMPLEMENTARES - COLETADO CAIXA)	Equipamento	H	1,0000000	0,01	0,01	
Insumo	00004095 SINAPI	MOTORISTA DE CARRO DE PASSEIO	Mão de Obra	H	1,0000000	13,68	13,68	
Insumo	00037373 SINAPI	SEGURO - HORISTA (COLETADO CAIXA)	Taxas	H	1,0000000	0,01	0,01	
Insumo	00037371 SINAPI	TRANSPORTE - HORISTA (COLETADO CAIXA)	Serviços	H	1,0000000	0,43	0,43	
				MO sem LS =>	6,45	LS =>	7,28 MO com LS =>	13,73
				Valor do BDI =>	3,72	Valor com BDI =>	10,09	

Composição	Código Banco	Descrição	Tipo	Und	Quant.	Valor Unit	Total	
Composição	58309 SINAPI	PEDREIRO COM ENCARGOS COMPLEMENTARES	SEDI - SERVIÇOS DIVERSOS	H	1,0000000	20,55	20,55	
Composição Auxiliar	95371 SINAPI	CURSO DE CAPACITAÇÃO PARA PEDREIRO (ENCARGOS COMPLEMENTARES) - HORISTA	SEDI - SERVIÇOS DIVERSOS	H	1,0000000	0,30	0,30	
Insumo	00037370 SINAPI	ALIMENTACAO - HORISTA (COLETADO CAIXA)	Outros	H	1,0000000	0,01	0,01	
Insumo	00043469 SINAPI	EPI - FAMILIA PEDREIRO - HORISTA (ENCARGOS COMPLEMENTARES - COLETADO CAIXA)	Equipamento	H	1,0000000	0,82	0,82	
Insumo	00037372 SINAPI	EXAMES - HORISTA (COLETADO CAIXA)	Outros	H	1,0000000	0,61	0,61	
Insumo	00043465 SINAPI	FERRAMENTAS - FAMILIA PEDREIRO - HORISTA (ENCARGOS COMPLEMENTARES - COLETADO CAIXA)	Equipamento	H	1,0000000	0,56	0,56	
Insumo	00004750 SINAPI	PEDREIRO (HORISTA)	Mão de Obra	H	1,0000000	17,81	17,81	
Insumo	00037373 SINAPI	SEGURO - HORISTA (COLETADO CAIXA)	Taxas	H	1,0000000	0,01	0,01	
Insumo	00037371 SINAPI	TRANSPORTE - HORISTA (COLETADO CAIXA)	Serviços	H	1,0000000	0,43	0,43	
				MO sem LS =>	8,51	LS =>	9,60 MO com LS =>	18,11
				Valor do BDI =>	4,97	Valor com BDI =>	25,52	

Composição	Código Banco	Descrição	Tipo	Und	Quant.	Valor Unit	Total	
Composição	4816016 SICRO3	Rachão ou pedra de mão produzida		m²	1,0000000	28,77	28,77	
A	Código Banco	Equipamentos	Quantidade	Utilização Operativa	Improdutiva	Custo Operacional Operativa	Improdutiva	Custo Horário
Insumo	E8117 SICRO3	Carregadeira de pneus para rocha com capacidade de 2,50 m³ - 105 kW	1,0000000	0,46	0,54	231,0852	85,5075	152,4645
Insumo	E9607 SICRO3	Conjunto de britagem para rachão com capacidade de 80 m³/h - 224 kW	1,0000000	1,00	0,00	242,1390	163,5765	242,1390
Insumo	E8778 SICRO3	Grupo gerador - 310/340 kVA	1,0000000	1,00	0,00	242,8282	10,4290	242,8282
							Custo Horário de Equipamentos =>	637,4317
B	Código Banco	Mão de Obra	Quantidade			Salário Hora	Custo Horário	
Insumo	P9824 SICRO3	Servente	8,0000000			18,0798	144,6384	
							Custo Horário da Mão de Obra =>	144,6384
							Adc.M.O. - Ferramentas (0,0%) =>	0,0000
							Custo Horário de Execução =>	782,0701
							Fator de Influência da Chuva - FIC =>	0,0944
							Custo do FIC =>	0,0522
							Produção de Equipe =>	66,4000
							Custo Unitário de Execução =>	11,7782

C	Banco Código	Material	Quantidade	Unidade	Preço Unitário	Custo Horário	
Insumo	SICRO3 M2111	Mandíbula fixa para britador - abertura de alimentação com L = 930 mm	0,0000600	un	18.058,4343	1,0835	
Insumo	SICRO3 M2110	Mandíbula móvel para britador - abertura de alimentação com L = 930 mm	0,0000400	un	15.276,0010	0,6110	
						Custo Total do Material =>	1,6945

D	Banco Código	Atividades Auxiliares	Quantidade	Unidade	Preço Unitário	Custo Horário		
Atividade Auxiliar	SICRO3 4816010	Rocha para britagem com perfuratriz sobre esteira	0,5700000	m²	26,7400	15,2418		
						Custo Total das Atividades =>	15,2418	
				MO sem LS =>	1,31	LS =>	1,47 MO com LS =>	2,78

08535



Composições Analíticas com Preço Unitário
 Contratação de empresa especializada para a recuperação de estradas vicinais no município de Buritirana - MA. TOMADA DE PREÇOS N° 010/2022 - CPL. PROCESSO ADMINISTRATIVO: 15.027/2022.

Bancos
 SINAPI - 08/2022 - Maranhão
 SICRO3 - 04/2022 - Maranhão

B.D.I.
 24,23%

Encargos Sociais
 Não Desonerado:
 Horista: 112,90%
 Mensalista: 70,87%

Composições Analíticas com Preço Unitário

Composições Principais

		Valor do BDI =>		6,97		Valor com BDI =>		35,74		
Composição	Código Banco	Descrição	Tipo	Und	Quant.	Valor Unit	Total			
	4818D10 SICRO3	Rocha para britagem com perfuratriz sobre esteira		m³	1,0000000	26,74	26,74			
A	Código Banco	Equipamentos	Quantidade	Utilização	Custo Operacional	Custo Horário				
Insumo	E9972 SICRO3	Caminhão basculante para rocha com capacidade de 12 m³ - 180 kW	3,0000000	Operativa 0,94 Improdutiva 0,06	239,4983	72,0520	688,3546			
Insumo	E8117 SICRO3	Carregadeira de pneus para rocha com capacidade de 2,50 m³ - 105 kW	1,0000000	1,00	231,0662	85,5075	231,0662			
Insumo	E9646 SICRO3	Compressor de ar portátil de 58,52 l/s (124 PCM) - 27 kW	1,0000000	1,00	32,6461	6,4696	32,6461			
Insumo	E9527 SICRO3	Martelete perfurador/rompedor a ar comprimido de 25 kg para rocha com capacidade de	1,0000000	1,00	20,4595	19,2854	20,4595			
Insumo	E8574 SICRO3	Perfuratriz sobre esteiras - 145 kW	1,0000000	1,00	409,8151	182,5865	409,8151			
Insumo	E9540 SICRO3	Trator sobre esteiras com lâmina - 127 kW	1,0000000	0,48	191,6487	85,6230	126,1153			
							Custo Horário de Equipamentos =>	1.508,4568		
B	Código Banco	Mão de Obra	Quantidade			Salário Hora	Custo Horário			
Insumo	P8892 SICRO3	Auxiliar de blaster	2,0000000			28,0453	56,0906			
Insumo	P8852 SICRO3	Blaster	1,0000000			31,5103	31,5103			
							Custo Horário da Mão de Obra =>	87,6009		
							Adc.M.O. - Ferramentas (0,9%) =>	0,0000		
							Custo Horário de Execução =>	1.596,0577		
							Fator de Influência da Chuva - FIC =>	0,0044		
							Custo do FIC =>	0,0858		
							Produção de Equipe =>	82,4500		
							Custo Unitário de Execução =>	19,3579		
C	Banco Código	Material	Quantidade	Unidade		Preço Unitário	Custo Horário			
Insumo	SICRO3 M2062	Coroa de botões esféricos linha T38 - D = 84 mm (2 1/2")	0,0003300	un		522,5837	0,1725			
Insumo	SICRO3 M2042	Emulsão explosiva encantuchada	0,4813700	kg		8,9078	4,1098			
Insumo	SICRO3 M2065	Headline linha T38 para perfuratriz sobre esteiras - D = 38,0 mm (1 1/2") e C = 3,05 m	0,0001500	un		1.249,3181	0,1874			
Insumo	SICRO3 M2098	Luva em aço linha T38 para perfuratriz sobre esteiras - D = 38,0 mm (1 1/2")	0,0002400	un		210,4403	0,0505			
Insumo	SICRO3 M2138	Nonel de culatra - C = 12,0 m	0,0200000	un		15,1721	0,3034			
Insumo	SICRO3 M2141	Nonel de iniciação para fogacho - C = 6,0 m	0,0142900	un		11,6754	0,1668			
Insumo	SICRO3 M2143	Nonel de ligação - C = 6,0 m	0,0079500	un		11,1683	0,0878			
Insumo	SICRO3 M2146	Nonel iniciador - C = 150,0 m	0,0007100	un		151,1644	0,1073			
Insumo	SICRO3 M2097	Punho linha T38 para perfuratriz sobre esteiras - D = 38 mm (1 1/2")	0,0001200	un		850,4987	0,1021			
Insumo	SICRO3 M2145	Série de brocas integrais S12	0,0003300	un		601,8882	2,0043			
							Custo Total do Material =>	7,2919		
				MO sem LS =>	0,50	LS =>	0,56	MO com LS =>	1,06	

		Valor do BDI =>		6,47		Valor com BDI =>		33,21	
Composição	Código Banco	Descrição	Tipo	Und	Quant.	Valor Unit	Total		
	88316 SINAPI	SERVENTE COM ENCARGOS COMPLEMENTARES	SEDI - SERVIÇOS DIVERSOS	H	1,0000000	15,50	15,50		
Composição Auxiliar	85378 SINAPI	CURSO DE CAPACITAÇÃO PARA SERVENTE (ENCARGOS COMPLEMENTARES) - HORISTA	SEDI - SERVIÇOS DIVERSOS	H	1,0000000	0,22	0,22		
Insumo	00037370 SINAPI	ALIMENTAÇÃO - HORISTA (COLETADO CAIXA)	Outros	H	1,0000000	0,01	0,01		
Insumo	00043491 SINAPI	EPI - FAMÍLIA SERVENTE - HORISTA (ENCARGOS COMPLEMENTARES - COLETADO CAIXA)	Equipamento	H	1,0000000	0,86	0,86		
Insumo	00037372 SINAPI	EXAMES - HORISTA (COLETADO CAIXA)	Outros	H	1,0000000	0,61	0,61		
Insumo	00043467 SINAPI	FERRAMENTAS - FAMÍLIA SERVENTE - HORISTA (ENCARGOS COMPLEMENTARES - COLETADO CAIXA)	Equipamento	H	1,0000000	0,42	0,42		
Insumo	00037373 SINAPI	SEGURO - HORISTA (COLETADO CAIXA)	Taxes	H	1,0000000	0,01	0,01		
Insumo	00006111 SINAPI	SERVENTE DE OBRAS	Mão de Obra	H	1,0000000	12,94	12,94		
Insumo	00037371 SINAPI	TRANSPORTE - HORISTA (COLETADO CAIXA)	Serviços	H	1,0000000	0,43	0,43		
				MO sem LS =>	6,18	LS =>	6,38	MO com LS =>	13,16

		Valor do BDI =>		3,75		Valor com BDI =>		19,25	
Composição	Código Banco	Descrição	Tipo	Und	Quant.	Valor Unit	Total		
	5655 SINAPI	TRATOR DE ESTEIRAS, POTÊNCIA 347 HP, PESO OPERACIONAL 38,5 T, COM LÂMINA 8,70 M3 - CHP DIURNO. AF_06/2014	CHOR - CUSTOS HORÁRIOS DE MÁQUINAS E EQUIPAMENTOS	CHP	1,0000000	520,43	520,43		
Composição Auxiliar	5722 SINAPI	TRATOR DE ESTEIRAS, POTÊNCIA 347 HP, PESO OPERACIONAL 38,5 T, COM LÂMINA 8,70 M3 - MATERIAIS NA OPERAÇÃO. AF_06/2014	CHOR - CUSTOS HORÁRIOS DE MÁQUINAS E EQUIPAMENTOS	H	1,0000000	197,14	197,14		
Composição Auxiliar	89014 SINAPI	TRATOR DE ESTEIRAS, POTÊNCIA 347 HP, PESO OPERACIONAL 38,5 T, COM LÂMINA 8,70 M3 - JUROS. AF_06/2014	CHOR - CUSTOS HORÁRIOS DE MÁQUINAS E EQUIPAMENTOS	H	1,0000000	22,75	22,75		
Composição Auxiliar	53814 SINAPI	TRATOR DE ESTEIRAS, POTÊNCIA 347 HP, PESO OPERACIONAL 38,5 T, COM LÂMINA 8,70 M3 - MANUTENÇÃO. AF_06/2014	CHOR - CUSTOS HORÁRIOS DE MÁQUINAS E EQUIPAMENTOS	H	1,0000000	190,75	190,75		
Composição Auxiliar	88013 SINAPI	TRATOR DE ESTEIRAS, POTÊNCIA 347 HP, PESO OPERACIONAL 38,5 T, COM LÂMINA 8,70 M3 - DEPRECIÇÃO. AF_06/2014	CHOR - CUSTOS HORÁRIOS DE MÁQUINAS E EQUIPAMENTOS	H	1,0000000	101,10	101,10		
Composição Auxiliar	88324 SINAPI	TRATORISTA COM ENCARGOS COMPLEMENTARES	SEDI - SERVIÇOS DIVERSOS	H	1,0000000	18,69	18,69		

008596



Composições Analíticas com Preço Unitário
 Contratação de empresa especializada para a recuperação de estradas vicinais no município de Buritirana - MA. TOMADA DE PREÇOS Nº 010/2022 - CPL. PROCESSO ADMINISTRATIVO: 15.027/2022.

Bancos
 SINAPI - 08/2022 - Maranhão
 SICRO3 - 04/2022 - Maranhão

B.D.I.
 24,23%

Encargos Sociais
 Não Desonerado:
 Horista: 112,90%
 Mensalista: 70,87%

Composições Analíticas com Preço Unitário

Composições Principais

		MO sem LS =>	8,01	LS =>	9,04	MO com LS =>	17,05	
		Valor do BDI =>	126,10	Valor com BDI =>		846,53		
Composição	Código Banco	Descrição	Tipo	Und	Quant.	Valor Unit	Total	
	89013 SINAPI	TRATOR DE ESTEIRAS, POTÊNCIA 347 HP, PESO OPERACIONAL 38,5 T, COM LÂMINA 8,70 M3 - DEPRECIÇÃO, AF_06/2014	CHOR - CUSTOS HORÁRIOS DE MÁQUINAS E EQUIPAMENTOS	H	1,0000000	101,10	101,10	
Insumo	00007623 SINAPI	TRATOR DE ESTEIRAS, POTENCIA DE 347 HP, PESO OPERACIONAL DE 38,5 T, COM LAMINA COM CAPACIDADE DE 8,70M3	Equipamento	UN	0,0000311	3.250.998,25	101,10	
		MO sem LS =>	0,00	LS =>	0,00	MO com LS =>	0,00	
		Valor do BDI =>	24,48	Valor com BDI =>		125,58		
Composição	Código Banco	Descrição	Tipo	Und	Quant.	Valor Unit	Total	
	89014 SINAPI	TRATOR DE ESTEIRAS, POTÊNCIA 347 HP, PESO OPERACIONAL 38,5 T, COM LÂMINA 8,70 M3 - JUROS, AF_06/2014	CHOR - CUSTOS HORÁRIOS DE MÁQUINAS E EQUIPAMENTOS	H	1,0000000	22,75	22,75	
Insumo	00007623 SINAPI	TRATOR DE ESTEIRAS, POTENCIA DE 347 HP, PESO OPERACIONAL DE 38,5 T, COM LAMINA COM CAPACIDADE DE 8,70M3	Equipamento	UN	0,0000070	3.250.998,25	22,75	
		MO sem LS =>	0,00	LS =>	0,00	MO com LS =>	0,00	
		Valor do BDI =>	5,51	Valor com BDI =>		28,26		
Composição	Código Banco	Descrição	Tipo	Und	Quant.	Valor Unit	Total	
	53914 SINAPI	TRATOR DE ESTEIRAS, POTÊNCIA 347 HP, PESO OPERACIONAL 38,5 T, COM LÂMINA 8,70 M3 - MANUTENÇÃO, AF_06/2014	CHOR - CUSTOS HORÁRIOS DE MÁQUINAS E EQUIPAMENTOS	H	1,0000000	180,75	180,75	
Insumo	00007623 SINAPI	TRATOR DE ESTEIRAS, POTENCIA DE 347 HP, PESO OPERACIONAL DE 38,5 T, COM LAMINA COM CAPACIDADE DE 8,70M3	Equipamento	UN	0,0000556	3.250.998,25	180,75	
		MO sem LS =>	0,00	LS =>	0,00	MO com LS =>	0,00	
		Valor do BDI =>	43,79	Valor com BDI =>		224,54		
Composição	Código Banco	Descrição	Tipo	Und	Quant.	Valor Unit	Total	
	5722 SINAPI	TRATOR DE ESTEIRAS, POTÊNCIA 347 HP, PESO OPERACIONAL 38,5 T, COM LÂMINA 8,70 M3 - MATERIAIS NA OPERAÇÃO, AF_06/2014	CHOR - CUSTOS HORÁRIOS DE MÁQUINAS E EQUIPAMENTOS	H	1,0000000	197,14	197,14	
Insumo	00004221 SINAPI	OLEO DIESEL COMBUSTIVEL COMUM	Material	L	36,2400000	5,44	197,14	
		MO sem LS =>	0,00	LS =>	0,00	MO com LS =>	0,00	
		Valor do BDI =>	47,76	Valor com BDI =>		244,90		
Composição	Código Banco	Descrição	Tipo	Und	Quant.	Valor Unit	Total	
	56324 SINAPI	TRATORISTA COM ENCARGOS COMPLEMENTARES	SEDI - SERVIÇOS DIVERSOS	H	1,0000000	18,69	18,69	
Composição Auxiliar	95386 SINAPI	CURSO DE CAPACITAÇÃO PARA TRATORISTA (ENCARGOS COMPLEMENTARES) - HORISTA	SEDI - SERVIÇOS DIVERSOS	H	1,0000000	0,15	0,15	
Insumo	00037370 SINAPI	ALIMENTAÇÃO - HORISTA (COLETADO CAIXA)	Outros	H	1,0000000	0,01	0,01	
Insumo	00037372 SINAPI	EXAMES - HORISTA (COLETADO CAIXA)	Outros	H	1,0000000	0,61	0,61	
Insumo	00043488 SINAPI	EPI - FAMILIA OPERADOR ESCAVADEIRA - HORISTA (ENCARGOS COMPLEMENTARES - COLETADO CAIXA)	Equipamento	H	1,0000000	0,57	0,57	
Insumo	00043464 SINAPI	FERRAMENTAS - FAMILIA OPERADOR ESCAVADEIRA - HORISTA (ENCARGOS COMPLEMENTARES - COLETADO CAIXA)	Equipamento	H	1,0000000	0,01	0,01	
Insumo	00004237 SINAPI	OPERADOR DE TRATOR - EXCLUSIVE AGROPECUARIA	Mão de Obra	H	1,0000000	16,90	16,90	
Insumo	00037373 SINAPI	SEGURO - HORISTA (COLETADO CAIXA)	Taxas	H	1,0000000	0,01	0,01	
Insumo	00037371 SINAPI	TRANSPORTE - HORISTA (COLETADO CAIXA)	Serviços	H	1,0000000	0,43	0,43	
		MO sem LS =>	8,01	LS =>	9,04	MO com LS =>	17,05	
		Valor do BDI =>	4,52	Valor com BDI =>		23,21		
Composição	Código Banco	Descrição	Tipo	Und	Quant.	Valor Unit	Total	
	5914359 SICRO3	Transporte com caminhão basculante de 10 m³ - rodovis em (solo natural)		Itm	1,0000000	0,91	0,91	
A	Código Banco	Equipamentos	Quantidade	Utilização Operativa	Improdutiva	Custo Operacional Operativa	Improdutiva	Custo Horário
Insumo	E9579 SICRO3	Caminhão basculante com capacidade de 10 m³ - 188 kW	1,0000000	1,00	0,00	220,2922	60,3719	220,2922
						Custo Horário de Equipamentos =>	220,2922	
						Custo Horário de Execução =>	220,2922	
						Fator de Influência da Chuva - FIC =>	0,0266	
						Custo do FIC =>	0,0236	
						Produção de Equipe =>	249,0000	
						Custo Unitário de Execução =>	0,8847	
		MO sem LS =>	0,00	LS =>	0,00	MO com LS =>	0,00	
		Valor do BDI =>	0,22	Valor com BDI =>		1,13		
Composição	Código Banco	Descrição	Tipo	Und	Quant.	Valor Unit	Total	
	5914359 SICRO3	Transporte com caminhão basculante de 10 m³ - rodovis pavimentada		Itm	1,0000000	0,59	0,59	
A	Código Banco	Equipamentos	Quantidade	Utilização Operativa	Improdutiva	Custo Operacional Operativa	Improdutiva	Custo Horário
Insumo	E9579 SICRO3	Caminhão basculante com capacidade de 10 m³ - 188 kW	1,0000000	1,00	0,00	220,2922	60,3719	220,2922
						Custo Horário de Equipamentos =>	220,2922	
						Custo Horário de Execução =>	220,2922	
						Fator de Influência da Chuva - FIC =>	0,0000	
						Custo do FIC =>	0,0000	
						Produção de Equipe =>	373,5000	



Composições Analíticas com Preço Unitário
 Contratação de empresa especializada para a recuperação de estradas vicinais no município de Buritirana - MA, TOMADA DE PREÇOS Nº 010/2022 - CPL, PROCESSO ADMINISTRATIVO: 15.027/2022.

Bancos
 SINAPI - 08/2022 - Maranhão
 SICRO3 - 04/2022 - Maranhão

B.D.I
 24,23%

Encargos Sociais
 Não Desonerado:
 Horista: 112,90%
 Mensalista: 70,87%

Composições Analíticas com Preço Unitário

Composições Principais

							Custo Unitário de Execução =>		0,5898
		MO sem LS =>	0,00	LS =>	0,00	MO com LS =>	0,00		
		Valor do BDI =>	0,14			Valor com BDI =>	0,73		
Composição	Código Banco	Descrição	Tipo	Und	Quant.	Valor Unit	Total		
	591456	SICRO3	Transporte com caminhão carroceria com capacidade de 7 t e com guindaste de 20 t.m - rodovia em laito natural	tkm	1,0000000	2,08	2,08		
A	Código Banco	Equipamentos	Quantidade	Utilização	Custo Operacional		Custo Horário		
				Operativa	Improdutiva	Operativa	Improdutiva		
Insumo	E966	SICRO3	Caminhão carroceria com guindaste com capacidade de 20 t.m - 136 kW	1,0000000	1,00	0,00	238,2572	82,1038	238,2572
							Custo Horário de Equipamentos =>		238,2572
							Custo Horário de Execução =>		238,2572
							Fator de Influência da Chuva - FIC =>		0,0266
							Custo do FIC =>		0,0540
							Produção de Equipe =>		117,5300
							Custo Unitário de Execução =>		2,0272
		MO sem LS =>	0,00	LS =>	0,00	MO com LS =>	0,00		
		Valor do BDI =>	0,50			Valor com BDI =>	2,58		
Composição	Código Banco	Descrição	Tipo	Und	Quant.	Valor Unit	Total		
	591458	SICRO3	Transporte com caminhão carroceria com capacidade de 7 t e com guindaste de 20 t.m - rodovia em revestimento primário	tkm	1,0000000	1,67	1,67		
A	Código Banco	Equipamentos	Quantidade	Utilização	Custo Operacional		Custo Horário		
				Operativa	Improdutiva	Operativa	Improdutiva		
Insumo	E966	SICRO3	Caminhão carroceria com guindaste com capacidade de 20 t.m - 136 kW	1,0000000	1,00	0,00	238,2572	82,1038	238,2572
							Custo Horário de Equipamentos =>		238,2572
							Custo Horário de Execução =>		238,2572
							Fator de Influência da Chuva - FIC =>		0,0266
							Custo do FIC =>		0,0432
							Produção de Equipe =>		146,9100
							Custo Unitário de Execução =>		1,6218
		MO sem LS =>	0,00	LS =>	0,00	MO com LS =>	0,00		
		Valor do BDI =>	0,40			Valor com BDI =>	2,07		
Composição	Código Banco	Descrição	Tipo	Und	Quant.	Valor Unit	Total		
	5914614	SICRO3	Transporte com caminhão carroceria com capacidade de 7 t e com guindaste de 20 t.m - rodovia pavimentada	tkm	1,0000000	1,35	1,35		
A	Código Banco	Equipamentos	Quantidade	Utilização	Custo Operacional		Custo Horário		
				Operativa	Improdutiva	Operativa	Improdutiva		
Insumo	E966	SICRO3	Caminhão carroceria com guindaste com capacidade de 20 t.m - 136 kW	1,0000000	1,00	0,00	238,2572	82,1038	238,2572
							Custo Horário de Equipamentos =>		238,2572
							Custo Horário de Execução =>		238,2572
							Fator de Influência da Chuva - FIC =>		0,0000
							Custo do FIC =>		0,0000
							Produção de Equipe =>		176,2960
							Custo Unitário de Execução =>		1,3515
		MO sem LS =>	0,00	LS =>	0,00	MO com LS =>	0,00		
		Valor do BDI =>	0,32			Valor com BDI =>	1,67		
Composição	Código Banco	Descrição	Tipo	Und	Quant.	Valor Unit	Total		
	5914449	SICRO3	Transporte com caminhão carroceria de 15 t - rodovia em laito natural	tkm	1,0000000	0,87	0,87		
A	Código Banco	Equipamentos	Quantidade	Utilização	Custo Operacional		Custo Horário		
				Operativa	Improdutiva	Operativa	Improdutiva		
Insumo	E952	SICRO3	Caminhão carroceria com capacidade de 15 t - 188 kW	1,0000000	1,00	0,00	209,4927	54,8220	209,4927
							Custo Horário de Equipamentos =>		209,4927
							Custo Horário de Execução =>		209,4927
							Fator de Influência da Chuva - FIC =>		0,0266
							Custo do FIC =>		0,0224
							Produção de Equipe =>		248,5900
							Custo Unitário de Execução =>		0,8427
		MO sem LS =>	0,00	LS =>	0,00	MO com LS =>	0,00		
		Valor do BDI =>	0,21			Valor com BDI =>	1,08		
Composição	Código Banco	Descrição	Tipo	Und	Quant.	Valor Unit	Total		
	5914484	SICRO3	Transporte com caminhão carroceria de 15 t - rodovia em revestimento primário	tkm	1,0000000	0,69	0,69		
A	Código Banco	Equipamentos	Quantidade	Utilização	Custo Operacional		Custo Horário		
				Operativa	Improdutiva	Operativa	Improdutiva		
Insumo	E958	SICRO3	Caminhão carroceria com capacidade de 15 t - 188 kW	1,0000000	1,00	0,00	209,4927	54,8220	209,4927
							Custo Horário de Equipamentos =>		209,4927
							Custo Horário de Execução =>		209,4927
							Fator de Influência da Chuva - FIC =>		0,0266

009540

Item	Descrição	Material	Unid.	Qtd. Est.	Qtd. Orç.	Valor Est.	Valor Orç.	%	Valor Est. com Imp.	Valor Orç. com Imp.
00145	SELO DE BORNAS INGRESSO S12	MATERIAL	un	0,0361111		742,71	38,50	0,01%	388,521,10	88,46%
00111	SELO S12	MATERIAL	un	0,0512477		72,433,88	77,23	0,01%	388,542,13	88,46%
0004484	SENAI - FAMILIA OPERADOR ESCAVADORA - HORISTA (ENCARGOS COMPLEMENTARES - COLETADO CABA)	Equipamento	H	38,0057000		0,78	29,80	0,01%	388,576,73	88,41%
00020	SELO S12	Equipamento	UN	17,8888888	0,0000000	1,38	0,83	0,00%	388,584,18	88,42%
0004485	SENAI - FERRAMENTAS - FAMILIA PERFORADOR - HORISTA (ENCARGOS COMPLEMENTARES - COLETADO CABA)	Equipamento	H	31,5000000		0,88	21,74	0,01%	388,610,00	88,42%
0004487	SENAI - FERRAMENTAS - FAMILIA SERVENTE - HORISTA (ENCARGOS COMPLEMENTARES - COLETADO CABA)	Equipamento	H	36,1500000		0,52	18,80	0,01%	388,629,75	88,43%
0005075	SENAI - PREÇO DE AÇO PULADO COM CÂMERA 18 X 30 (2 3/4 X 1 1/2)	MATERIAL	KG	0,4750000		33,38	18,71	0,00%	388,654,41	88,43%
0004475	SENAI - FERRAMENTAS - FAMILIA ENCARGADO GERAL - MEYBALISTA (ENCARGOS COMPLEMENTARES - COLETADO CABA)	Equipamento	MES	0,0000000		17,58	18,42	0,00%	388,670,25	88,44%
02710	SELO S12	MATERIAL	un	0,0088557		62,477,48	47,24	0,00%	388,685,27	88,44%
0004488	SENAI - FERRAMENTAS - FAMILIA CARRINHO DE FORMAS - HORISTA (ENCARGOS COMPLEMENTARES - COLETADO CABA)	Equipamento	H	34,8500000		0,42	14,85	0,00%	388,699,52	88,44%
00002	SELO S12	MATERIAL	m	0,2178172		34,85	8,87	0,00%	388,708,48	88,45%
00713	SELO S12	MATERIAL	un	0,0053873		18,220,46	7,84	0,00%	388,717,13	88,45%
00044	SELO S12	Equipamento	un	0,0000000	0,0000000	40,55	8,04	0,00%	388,725,18	88,45%
00017	SELO S12	MATERIAL	m	0,1000000		38,14	5,43	0,00%	388,738,18	88,45%
00212	SELO S12	MATERIAL	un	0,0033375		18,757,51	4,89	0,00%	388,753,19	88,45%
00213	SELO S12	MATERIAL	un	0,2289986		18,94	4,31	0,00%	388,757,50	88,45%
00057	SELO S12	Equipamento	un	0,1588302	0,0000000	25,40	33,88	0,00%	388,791,38	88,45%
00200	SELO S12	MATERIAL	un	0,0577197		1,382,01	2,88	0,00%	388,793,69	88,46%
00240	SELO S12	MATERIAL	un	0,0057784		648,30	2,48	0,00%	388,798,19	88,46%
00241	SELO S12	MATERIAL	un	0,1805498		14,48	2,37	0,00%	388,798,51	88,46%
0004474	SENAI - FERRAMENTAS - FAMILIA ENCARGADO CIVIL - MEYBALISTA (ENCARGOS COMPLEMENTARES - COLETADO CABA)	Equipamento	MES	0,0000000		1,77	1,58	0,00%	388,799,10	88,46%
00244	SELO S12	MATERIAL	un	0,0012584		187,78	1,84	0,00%	388,799,22	88,46%
00200	SELO S12	MATERIAL	un	0,0013703		1,058,65	1,43	0,00%	388,799,66	88,46%
0007375	SENAI - ALIMENTAÇÃO - HORISTA (COLETADO CABA)	Obras	H	140,8087000		0,91	1,40	0,00%	388,799,48	88,46%
0007373	SENAI - SEDUR - HORISTA (COLETADO CABA)	Taxim	H	140,8087000		0,91	1,40	0,00%	388,799,89	88,46%
00243	SELO S12	MATERIAL	un	0,2888840		13,84	1,28	0,00%	388,799,13	88,46%
00048	SELO S12	MATERIAL	un	0,0027488		241,42	0,72	0,00%	388,799,85	88,46%
00218	SELO S12	MATERIAL	un	0,0019088		2,808,07	0,91	0,00%	388,798,39	88,46%
0004486	SENAI - FERRAMENTAS - FAMILIA OPERADOR ESCAVADORA - HORISTA (ENCARGOS COMPLEMENTARES - COLETADO CABA)	Equipamento	H	38,0057000		0,81	0,38	0,00%	388,798,74	88,46%
00214	SELO S12	MATERIAL	un	0,0000000		1,880,51	0,37	0,00%	388,798,10	88,46%
00047	SELO S12	MATERIAL	un	0,0000000		178,84	0,10	0,00%	388,798,20	88,46%
0004484	SENAI - SEGURO - MEYBALISTA (COLETADO CABA)	MATERIAL	MES	1,0000000		0,61	0,02	0,00%	388,798,22	88,46%

Equipamento para Análise	Equipamento	Total
R\$ 245.234,80	R\$ 0,00	R\$ 245.234,80
R\$ 84.300,43	R\$ 18.880,58	R\$ 103.181,01
R\$ 4,31	R\$ 1,40	R\$ 5,71
R\$ 0,01	R\$ 0,33	R\$ 0,34
R\$ 128,80		R\$ 128,80

Tipo de Licitação: TOMADA DE PREÇOS Nº 019932 - CPL
 Número de Licitação: 07/2023 (RDC)
 Número de Processo Licitatório: PROCESSO ADMINISTRATIVO 15.0279022

Total sem IBS: 382.330,98
 Total do IBS: 78.268,91
 Total Geral: 460.599,89

[Assinatura]
 W.M. CONSTRUÇÕES E EMPREENDIMENTOS LTDA
 CNPJ 13.136.076/0001-60
 WALENE PEREIRA OLIVA
 RG. 024780000-0 (SEPIA) - CPF. 413.927.963-72
 REPRESENTANTE LEGAL

[Assinatura]
 LUCAS PEREIRA MACIEL
 REGISTRO: 111672088

[Assinatura]

[Assinatura]

[Assinatura]

03541



Obra
Contratação de empresa especializada para a recuperação de estradas vicinais no município de Buritirana - MA. TOMADA DE PREÇOS Nº 010/2022 - SICROS - 04/2022 - Maranhão
CPL PROCESSO ADMINISTRATIVO: 15.027/2022.

Bancos
SINAPI - 08/2022 - Maranhão

B.D.I.
24,23%

Encargos Sociais
Não Desonerado:
Horista: 112,80%
Mensalista: 70,87%

Código Banco	Descrição	Curva ABC de Serviços		Und	Quant.	Valor Unit	Total	Peso (%)	Peso Acumulado (%)
			Tipo						
5502976 SICRO3	Compactação de aterros a 100% do Proctor normal			m²	17.200,0	4,31	74.132,00	19,79	19,79
5502114 SICRO3	Escavação, carga e transporte do material de 1ª categoria - DMT de 1.000 a 1.200 m - caminho de serviço em leito natural - com escavadeira e caminhão basculante de 14 m³			m³	8.600,0	7,57	65.102,00	17,38	37,16
0804393 SICRO3	Boca de BBTG D = 1,00 m - esconidade 0° - areia e brita comerciais - atas economias			un	16,0	2.635,68	42.170,88	11,26	48,44
5914374 SICRO3	Transporte com caminhão basculante de 10 m³ - rodovia em revestimento premiado			tkm	44.690,76	0,90	40.221,68	10,74	59,17
0804036 SICRO3	Corpo de BBTG D = 1,00 m PA1 - areia extraída e brita e pedra de mão produzidas			m	48,0	680,66	32.671,68	9,72	67,90
4016006 SICRO3	Escavação e carga do material de jazida com trator de 127 kW e carregadeira de 3,4 m³			m³	8.600,0	3,45	29.670,00	7,92	75,82
261 Próprio	Administração da obra		CANT - CANTEIRO DE OBRAS	mês	5,0	5.164,25	25.821,25	6,89	82,71
CPL 1- Próprio META 01	Elaboração de projeto executivo		CANT - CANTEIRO DE OBRAS	und	1,0	13.212,55	13.212,55	3,53	86,24
5501700 SICRO3	Desmatamento, deslocamento, limpeza de área e estocagem do material de limpeza com árvores de diâmetro até 0,15 m			m²	25.900,0	0,47	12.126,00	3,24	89,48
260 Próprio	Barracão de obras		CANT - CANTEIRO DE OBRAS	m²	10,5	814,65	8.553,82	2,29	91,76
5502996 SICRO3	Expurgo de jazida			m²	3.000,0	2,43	7.290,00	1,95	93,71
259 Próprio	Mobilização e Desmobilização de equipamentos		CANT - CANTEIRO DE OBRAS	LIND	2,0	3.544,65	7.089,30	1,89	95,60
262 Próprio	Recuperação de danos físicos ao meio ambiente		SEDI - SERVIÇOS DIVERSOS	m²	10.000,0	0,65	6.500,00	1,74	97,34
5502985 SICRO3	Limpeza mecanizada da camada vegetal			m²	10.000,0	0,43	4.300,00	1,15	98,49
4915598 SICRO3	Reconformação da plataforma			m²	43.000,0	0,08	3.440,00	0,92	99,41
256 Próprio	Placa indicativa da obra		CANT - CANTEIRO DE OBRAS	m²	4,5	494,83	2.225,73	0,59	100,00

Tipo de Licitação	TOMADA DE PREÇOS Nº 010/2022 - CPL	Total sem BDI	302.220,98
Abertura da Licitação	07/12/2022 08:00	Total do BDI	72.306,91
Número do Processo Licitatório	PROCESSO ADMINISTRATIVO 15.027/2022.	Total Geral	374.527,89

Marielen Pereira Silva
S. W. M. CONSTRUÇÕES E EMPREENDIMENTOS LTDA
CNPJ: 13.136.076/0001-90
MARILENE PEREIRA SILVA
RG: 021637632002-0 SESP/MA - CPF: 413.027.963 - 72
REPRESENTANTE LEGAL

Lucas Ericceira Maciel
LUCAS ERICEIRA MACIEL
REGISTRO: 1119770288

[Handwritten signature]

[Handwritten signature]

[Handwritten signature]



ESTADO DO MARANHÃO
PREFEITURA MUNICIPAL DE BURITIRANA
COMISSÃO PERMANENTE DE LICITAÇÃO

09542

ATA DE REABERTURA E JULGAMENTO

LICITAÇÃO: Tomada de Preços nº 010/2022 - CPL

OBJETO: Contratação de empresa especializada para a recuperação de estradas vicinais no município de Buritirana – MA.

Aos onze dias do mês de janeiro de 2023 às 08:00 hs (oito horas), na sala de reunião da Comissão Permanente de Licitação, situada na Rua Senador La Rocque s/n Centro, Prefeitura de Buritirana - MA, presentes os membros da Comissão Permanente de Licitação: Murilo Santos Nogueira – Presidente, Livia Abreu Santos da Silva – Membro e Paulo Bezerra Neto - Membro, foi instalada a sessão de reabertura e julgamento da licitação em epígrafe. A Comissão atestou o comparecimento das seguintes empresas: **J. K. S. ALVES & CIA. LTDA.**, representada pelo Sr. Arthur Augusto Silva Porto Niemeyer, portador da cédula de identidade de nº 356904954 SSP-MA, **M C S COMÉRCIO E SERVIÇOS LTDA.**, representada pelo Sr. Alacide Sousa Rocha, portador da cédula de identidade de nº 87758897-0 SSP-MA, **CONSTRUTORA TRIANGULAR LTDA.**, representada pelo Sr. Alexandre Marcus Madeira Santos, portador da cédula de identidade de nº 15493972000-3 SSP-MA, **ENGESERV CONSTRUTORA LTDA.**, representada pela Sra. Nara Eugenia Barroso Lima, portador da cédula de identidade de nº 016915102001-0 SSP-MA, **SWM CONSTRUÇÕES E EMPREENDIMENTOS LTDA.**, representada pelo Sr. James Silva Araújo, portador da cédula de identidade de nº 033253502007-0 SSP-MA e **MP EMPREENDIMENTOS E LOCAÇÕES DE MÁQUINAS EIRELI**, representada pela Sra. Nayara Rayanne Sousa Cruz, portador da cédula de identidade de nº 029365762005-9 SSP-MA. As demais participantes não se fizeram representar. Em continuidade aos trabalhos e, promovida a abertura dos envelopes correspondentes as propostas de preços das empresas habilitadas e elaborado o mapa de apuração, as mesmas foram remetidas ao setor de engenharia para a devida análise de sua conformidade com o projeto básico/executivo das obras. A proposta de preços das empresas **JS COMÉRCIO EIRELI e JETSERV SERVIÇOS, CONSTRUÇÕES E LOCAÇÕES LTDA. e V S VIEIRA LTDA.** são desclassificadas sumariamente posto tratem-se de objetos e certames diversos do ora licitado. As licitantes restam cientes de que o resultado do julgamento da fase de proposta de preços será veiculado no Diário Oficial do Município. Não havendo qualquer contestação e nada mais a apurar, foi encerrada esta sessão. Eu, Murilo Santos Nogueira, lavrei e assino a presente ata com os membros e licitantes presentes.

Murilo Santos Nogueira

Presidente da CPL

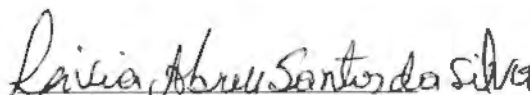

Livia Abreu Santos da Silva

Membro CPL

Paulo Bezerra Neto

Membro CPL

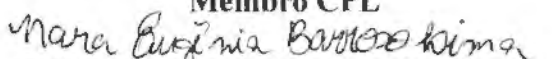
ENGESERV CONSTRUTORA LTDA.

Nara Eugenia Barroso Lima
RG: 016915102001-0 SSP-MA

SWM CONSTRUÇÕES E EMPREENDIMENTOS LTDA.

James Silva Araújo
RG: 033253502007-0 SSP-MA

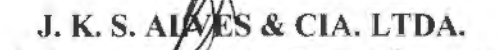
J. K. S. ALVES & CIA. LTDA.
Arthur Augusto Silva Porto Niemeyer
RG: 356904954 SSP-MA



ESTADO DO MARANHÃO
PREFEITURA MUNICIPAL DE BURITIRANA
COMISSÃO PERMANENTE DE LICITAÇÃO

08843

Alacide
M C S COMÉRCIO E SERVIÇOS LTDA.

Alacide Sousa Rocha

RG: 87758897-0 SSP-MA

Alexandre
CONSTRUTORA TRIANGULAR LTDA.

Alexandre Marcus Madeira Santos

RG: 15493972000-3 SSP-MA

Mayara
MP EMPREENDIMENTOS E LOCAÇÕES DE MÁQUINAS EIRELI

Mayara Rayanne Sousa Cruz

RG: 029365762005-9 SSP-MA

Handwritten marks: a star, a large 'X', a signature, and a vertical line.



008544

ESTADO DO MARANHÃO
PREFEITURA MUNICIPAL DE BURITIRANA
COMISSÃO PERMANENTE DE LICITAÇÕES

MAPA DE APURAÇÃO

ITEM	OBJETO	V. S. VIEIRA	S. W. M.	TRIANGULAR	PARIS
1	Contratação de empresa especializada para a recuperação de estradas vicinais no município de Buritirana - MA	DESCL.	374.527,89	375.098,67	450.457,67
		MP	I. S. LIMA	J. K. S.	JETSERV
		390.707,98	342.283,20	478.000,00	DESCL.
		ENGESERV	WC	SERVCON	BARBOSA
		411.469,57	423.776,89	447.231,20	478.000,00

ITEM	OBJETO	M. C. S.	J. S. COMÉRCIO	CCA
1	Contratação de empresa especializada para a recuperação de estradas vicinais no município de Buritirana - MA	470.457,67	DESCL.	478.000,00
		MOSAICO	BL	ROSA BARROS
		430.181,31	461.302,53	DESCL
		GG	POTENTE	
		420.884,12	478.000,00	

Buritirana (MA), 11 de janeiro de 2023

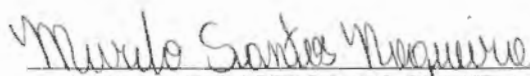
MURILO SANTOS NOGUEIRA
Presidente CPL



008545

**ESTADO DO MARANHÃO
PREFEITURA MUNICIPAL DE BURITIRANA
COMISSÃO PERMANENTE DE LICITAÇÃO**

ATA DE ABERTURA E JULGAMENTO - COMPLEMENTAR

LICITAÇÃO: Tomada de Preços nº 010/2022 - CPL

OBJETO: Contratação de empresa especializada para a recuperação de estradas vicinais no município de Buritirana – MA.

Aos onze dias do mês de janeiro de 2023 às 11:00 hs (onze horas), na sala de reunião da Comissão Permanente de Licitação, situada na Rua Senador La Rocque s/n Centro, Prefeitura de Buritirana - MA, presentes os membros da Comissão Permanente de Licitação: Murilo Santos Nogueira – Presidente, Livia Abreu Santos da Silva – Membro e Paulo Bezerra Neto - Membro, foi instalada a sessão de reabertura e julgamento da licitação em epígrafe. Ao compulsar os autos verificou-se que, por equívoco, não constou-se em ata que a proposta de preços da empresa **JOSE ROSINALDO RIBEIRO BARROS LTDA. (ROSA BARROS CONSTRUTORA)** fora desclassificada sumariamente posto tratar-se de objeto e certame diverso do ora licitado. Os demais termos da decisão proferida permanecem inalterados. Não havendo qualquer contestação e nada mais a apurar, foi encerrada esta sessão. Eu, Murilo Santos Nogueira, lavrei e assino a presente ata com os membros.

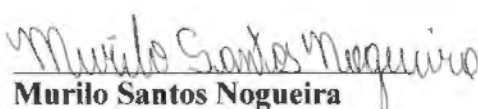
Murilo Santos Nogueira
Presidente da CPL

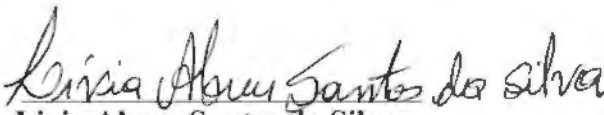
Livia Abreu Santos da Silva
Membro CPL

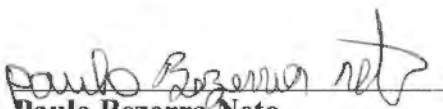
Paulo Bezerra Neto
Membro CPL



008546

**SECRETARIA MUNICIPAL DE
ADMINISTRAÇÃO, FAZENDA E GESTÃO
ORÇAMENTÁRIA**

AVISO DE TOMA TOMADA DE PREÇO

ATA DE REABERTURA E JULGAMENTO

LICITAÇÃO: Tomada de Preços nº 010/2022

ESTADO DO MARANHÃO PREFEITURA MUNICIPAL DE BURITIRANA (MA) ATA DE REABERTURA E JULGAMENTO LICITAÇÃO: Tomada de Preços nº 010/2022 – CPL OBJETO: Contratação de empresa especializada para a recuperação de estradas vicinais no município de Buritirana – MA. Aos onze dias do mês de janeiro de 2023 às 08:00 hs (oito horas), na sala de reunião da Comissão Permanente de Licitação, situada na Rua Senador La Rocque s/n Centro, Prefeitura de Buritirana - MA, presentes os membros da Comissão Permanente de Licitação: Murilo Santos Nogueira – Presidente, Livia Abreu Santos da Silva – Membro e Paulo Bezerra Neto - Membro, foi instalada a sessão de reabertura e julgamento da licitação em epígrafe. A Comissão atestou o comparecimento das seguintes empresas: J. K. S. ALVES & CIA. LTDA., representada pelo Sr. Arthur Augusto Silva Porto Niemeyer, portador da cédula de identidade de nº 356904954 SSP-MA, M C S COMÉRCIO E SERVIÇOS LTDA., representada pelo Sr. Alacide Sousa Rocha, portador da cédula de identidade de nº 87758897-0 SSP-MA, CONSTRUTORA TRIANGULAR LTDA., representada pelo Sr. Alexandre Marcus Madeira Santos, portador da cédula de identidade de nº 15493972000-3 SSP-MA, ENGESERV CONSTRUTORA LTDA., representada pela Sra. Nara Eugenia Barroso Lima, portador da cédula de identidade de nº 016915102001-0 SSP-MA, SWM CONSTRUÇÕES E EMPREENDIMENTOS LTDA., representada pelo Sr. James Silva Araújo, portador da cédula de identidade de nº 033253502007-0 SSP-MA e MP EMPREENDIMENTOS E LOCAÇÕES DE MÁQUINAS EIRELI, representada pela Sra. Nayara Rayanne Sousa Cruz, portador da cédula de identidade de nº 029365762005-9 SSP-MA. As demais participantes não se fizeram representar. Em continuidade aos trabalhos e, promovida a abertura dos envelopes correspondentes as propostas de preços das empresas habilitadas e elaborado o mapa de apuração, as mesmas foram remetidas ao setor de

engenharia para a devida análise de sua conformidade com o projeto básico/executivo das obras. A proposta de preços das empresas JS COMÉRCIO EIRELI e JETSERV SERVIÇOS, CONSTRUÇÕES E LOCAÇÕES LTDA. e V S VIEIRA LTDA. são desclassificadas sumariamente posto tratem-se de objetos e certames diversos do ora licitado. As licitantes restam cientes de que o resultado do julgamento da fase de proposta de preços será veiculado no Diário Oficial do Município. Não havendo qualquer contestação e nada mais a apurar, foi encerrada esta sessão. Eu, Murilo Santos Nogueira, lavrei e assino a presente ata com os membros e licitantes presentes. MURILO SANTOS NOGUEIRA – PRESIDENTE CPL ESTADO DO MARANHÃO PREFEITURA MUNICIPAL DE BURITIRANA (MA) ATA DE ABERTURA E JULGAMENTO – COMPLEMENTAR LICITAÇÃO: Tomada de Preços nº 010/2022 – CPL OBJETO: Contratação de empresa especializada para a recuperação de estradas vicinais no município de Buritirana – MA. Aos onze dias do mês de janeiro de 2023 às 11:00 hs (onze horas), na sala de reunião da Comissão Permanente de Licitação, situada na Rua Senador La Rocque s/n Centro, Prefeitura de Buritirana - MA, presentes os membros da Comissão Permanente de Licitação: Murilo Santos Nogueira – Presidente, Livia Abreu Santos da Silva – Membro e Paulo Bezerra Neto - Membro, foi instalada a sessão de reabertura e julgamento da licitação em epígrafe. Ao compulsar os autos verificou-se que, por equívoco, não constou-se em ata que a proposta de preços da empresa JOSE ROSINALDO RIBEIRO BARROS LTDA. (ROSA BARROS CONSTRUTORA) fora desclassificada sumariamente posto tratar-se de objeto e certame diverso do ora licitado. Os demais termos da decisão proferida permanecem inalterados. Não havendo qualquer contestação e nada mais a apurar, foi encerrada esta sessão. Eu, Murilo Santos Nogueira, lavrei e assino a presente ata com os membros. MURILO SANTOS NOGUEIRA – PRESIDENTE CPL

Publicado por: Suely Marinho dos Santos Pereira

Código identificador: iijwubanj820230113160131

AVISO DE PREGÃO PRESENCIAL

**AVISO DE LICITAÇÃO PREGÃO PRESENCIAL Nº
001/2023 e 002/2023**

ESTADO DO MARANHÃO PREFEITURA MUNICIPAL





PARACER TÉCNICO TP 010-2022

**TOMADA DE PREÇOS Nº TP 010.2022 – RECUPERAÇÃO DE ESTRADAS VICINAIS NO MUNICÍPIO DE BURITIRANA/MA.
PROPOSTA DE PREÇOS APRESENTADA PELA EMPRESA IS LIMA CONSTRUÇÕES E LOCAÇÕES - EIRELI**

Planilha orçamentária apresentada conforme planilha base que consta no edital e o seu valor total não ultrapassa o valor informado pela Prefeitura Municipal de Buritirana. Todos os preços da planilha orçamentária foram demonstrados na composição unitária de custos.

Cronograma físico financeiro encontra-se com o seu preenchimento em acordo com o cronograma da planilha base, sendo o prazo para a execução de cento e cinquenta dias. Não foi apresentado o quadro de composição para Encargos Sociais, consta na proposta de preço o quadro de composição do BDI.

Buritirana, 17 de janeiro de 2023.

Hercules Siqueira de Lima
Engenheiro Civil
CREA Nº 112067612-6
Hercules Siqueira de Lima
Engenheiro Civil
CREA MA 112067612-6



PARACER TÉCNICO TP 010-2022

**TOMADA DE PREÇOS Nº TP 010.2022 – RECUPERAÇÃO DE ESTRADAS VICINAIS NO MUNICÍPIO DE BURITIRANA/MA.
PROPOSTA DE PREÇOS APRESENTADA PELA EMPRESA IDEAL EMPREENDIMENTOS**

Planilha orçamentária apresentada conforme planilha base que consta no edital e o seu valor total não ultrapassa o valor informado pela Prefeitura Municipal de Buritirana. Todos os preços da planilha orçamentária foram demonstrados na composição unitária de custos.

Cronograma físico financeiro encontra-se com o seu preenchimento em acordo com o cronograma da planilha base, sendo o prazo para a execução de cento e cinquenta dias. Foi apresentado o quadro de composição para Encargos Sociais, consta na proposta de preço o quadro de composição do BDI.

Buritirana, 17 de janeiro de 2023.

Hercules Siqueira de Lima
Engenheiro Civil
CREA Nº 112067612-6

Hercules Siqueira de Lima
Engenheiro Civil
CREA MA 112067612-6



PARACER TÉCNICO TP 010-2022

**TOMADA DE PREÇOS Nº TP 010.2022 – RECUPERAÇÃO DE ESTRADAS VICINAIS NO MUNICÍPIO DE BURITIRANA/MA.
PROPOSTA DE PREÇOS APRESENTADA PELA EMPRESA CONSTRUTORA TRIANGULAR LTDA**

Planilha orçamentária apresentada conforme planilha base que consta no edital e o seu valor total não ultrapassa o valor informado pela Prefeitura Municipal de Buritirana. Todos os preços da planilha orçamentária foram demonstrados na composição unitária de custos. O preço com BDI do item 1.1 está incorreto.

Cronograma físico financeiro encontra-se com o seu preenchimento em acordo com o cronograma da planilha base, sendo o prazo para a execução de cento e cinquenta dias. Foi apresentado o quadro de composição para Encargos Sociais, consta na proposta de preço o quadro de composição do BDI.

Buritirana, 17 de janeiro de 2023.

Hercules Siqueira de Lima
Engenheiro Civil
CREA Nº 112067612-6
Hercules Siqueira de Lima
Engenheiro Civil
CREA MA 112067612-6



003550

ESTADO DO MARANHÃO
PREFEITURA MUNICIPAL DE BURITIRANA
COMISSÃO PERMANENTE DE LICITAÇÃO

ATA DE REABERTURA E JULGAMENTO

LICITAÇÃO: Tomada de Preços nº 010/2022 - CPL

OBJETO: Contratação de empresa especializada para a recuperação de estradas vicinais no município de Buritirana – MA.

Aos vinte e cinco dias do mês de janeiro de 2023 às 14:30 hs (quatorze horas e trinta minutos), na sala de reunião da Comissão Permanente de Licitação, situada na Rua Senador La Rocque s/n Centro, Prefeitura de Buritirana - MA, presentes os membros da Comissão Permanente de Licitação: Murilo Santos Nogueira – Presidente, Livia Abreu Santos da Silva – Membro e Paulo Bezerra Neto - Membro, foi instalada a sessão de reabertura e julgamento da licitação em epígrafe. Em continuidade aos trabalhos e, após a análise e emissão de parecer técnico pelo setor de engenharia acerca das propostas apresentadas pelas três primeiras colocadas no certame (doc. anexo), são declaradas desclassificadas as propostas de preços apresentadas pelas empresas **I. S. LIMA CONSTRUÇÃO E LOCAÇÃO EIRELI**, por não apresentar Quadro de Composição de Encargos Sociais (Item nº 8.7.1.4 do edital) e **CONSTRUTORA TRIANGULAR LTDA.**, por apresentar preço com BDI incorreto no item 1.1 da planilha orçamentária (Item nº 8.7.1.I do edital). A proposta de preços apresentada pela empresa **SWM CONSTRUÇÕES E EMPREENDIMENTOS LTDA.**, segunda colocada na ordem de classificação, é declarada classificada. Dessarte, é declarada vencedora da fase de proposta de preços a empresa **SWM CONSTRUÇÕES E EMPREENDIMENTOS LTDA.**, com o preço total proposto de R\$ 374.527,89 (trezentos e setenta e quatro mil, quinhentos e vinte e sete reais e oitenta e nove centavos). Neste ato a CPL abre o prazo de lei para que as licitantes, querendo, interponham o recurso cabível. Não havendo qualquer contestação e nada mais a apurar, foi encerrada esta sessão. Eu, Murilo Santos Nogueira, lavrei e assino a presente ata com os membros.

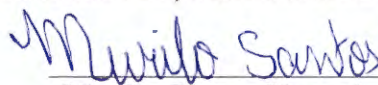
Murilo Santos Nogueira
Presidente da CPL

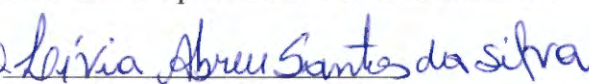
Livia Abreu Santos da Silva
Membro CPL

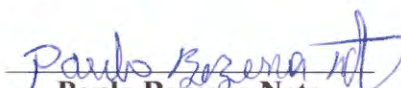
Paulo Bezerra Neto
Membro CPL



003051

**SECRETARIA MUNICIPAL DE
ADMINISTRAÇÃO, FAZENDA E GESTÃO
ORÇAMENTÁRIA**

AVISO DE TOMA TOMADA DE PREÇO

ATA DE REABERTURA E JULGAMENTO

LICITAÇÃO: Tomada de Preços nº 010/2022

ESTADO DO MARANHÃO PREFEITURA MUNICIPAL DE BURITIRANA (MA) ATA DE REABERTURA E JULGAMENTO LICITAÇÃO: Tomada de Preços nº 010/2022 – CPL OBJETO: Contratação de empresa especializada para a recuperação de estradas vicinais no município de Buritirana – MA. Aos vinte e cinco dias do mês de janeiro de 2023 às 14:30 hs (quatorze horas e trinta minutos), na sala de reunião da Comissão Permanente de Licitação, situada na Rua Senador La Rocque s/n Centro, Prefeitura de Buritirana - MA, presentes os membros da Comissão Permanente de Licitação: Murilo Santos Nogueira – Presidente, Livia Abreu Santos da Silva – Membro e Paulo Bezerra Neto - Membro, foi instalada a sessão de reabertura e julgamento da licitação em epígrafe. Em continuidade aos trabalhos e, após a análise e emissão de parecer técnico pelo setor de engenharia acerca das propostas apresentadas pelas três primeiras colocadas no certame (doc. anexo), são declaradas desclassificadas as propostas de preços apresentadas pelas empresas I. S. LIMA CONSTRUÇÃO E LOCAÇÃO EIRELI. por não apresentar Quadro de Composição de Encargos Sociais (Item nº 8.7.1.4 do edital) e CONSTRUTORA TRIANGULAR LTDA., por apresentar preço com BDI incorreto no item 1.1 da planilha orçamentária (Item nº 8.7.1.1 do edital). A proposta de preços apresentada pela empresa SWM CONSTRUÇÕES E EMPREENDIMENTOS LTDA., segunda colocada na ordem de classificação, é declarada classificada. Dessarte, é declarada vencedora da fase de proposta de preços a empresa SWM CONSTRUÇÕES E EMPREENDIMENTOS LTDA., com o preço total proposto de R\$ 374.527,89 (trezentos e setenta e quatro mil, quinhentos e vinte e sete reais e oitenta e nove centavos). Neste ato a CPL abre o prazo de lei para que as licitantes, querendo, interponham o recurso cabível. Não havendo qualquer contestação e nada mais a apurar, foi encerrada esta sessão. Eu, Murilo Santos Nogueira, lavrei e

assino a presente ata com os membros. MURILO SANTOS NOGUEIRA – PRESIDENTE CPL

Publicado por: Suely Marinho dos Santos Pereira
Código identificador: zhlv4dakkr20230125160130

EXTRATO DE CONTRATO

**EXTRATO DO CONTRATO - Pregão Presencial
014/2022**

ESTADO DO MARANHÃO PREFEITURA MUNICIPAL DE BURITIRANA EXTRATO DO CONTRATO CONTRATANTE: PREFEITURA MUNICIPAL DE BURITIRANA CONTRATADO: F R DE MORAIS SILVA OBJETO: Aquisição eventual e futura de equipamentos e suprimentos de informática. VALOR TOTAL R\$ 66.480,50 (sessenta e seis mil, quatrocentos e oitenta reais e cinquenta centavos) REGÊNCIA: Lei nº 10.520/02, Lei nº 8.666/93 Dotação Orçamentária: 04.122.0002.2-009 - Man. Secretaria de Administração, Fazenda e Gestão Orçamentária 4.4.90.52 – Equipamentos e Material Permanente – R\$ 15.367,50 3.3.90.30 – Material de Consumo – R\$ 2.810,00 12.361.0010.2 - 130 – FUNDEB - Ensino Fundamental 4.4.90.52 – Equipamentos e Material Permanente – R\$ 35.687,50 3.3.90.30 – Material de Consumo – R\$ 4.510,00 08.244.0012.2 - 079 – Manutenção do Fundo Municipal de Assistência Social 4.4.90.52 – Equipamentos e Material Permanente - R\$ 4.445,50 3.3.90.30 – Material de Consumo – R\$ 3.660,00 Buritirana (MA), 26 de janeiro de 2023 TONISLEY DOS SANTOS SOUSA – PREFEITO MUNICIPAL ESTADO DO MARANHÃO PREFEITURA MUNICIPAL DE BURITIRANA EXTRATO DO CONTRATO CONTRATANTE: PREFEITURA MUNICIPAL DE BURITIRANA CONTRATADO: magazine imperatriz ltda. OBJETO: Aquisição eventual e futura de equipamentos e suprimentos de informática. VALOR TOTAL R\$ 175.825,00 (cento e setenta e cinco mil, oitocentos e vinte e cinco reais) REGÊNCIA: Lei nº 10.520/02, Lei nº 8.666/93 Dotação Orçamentária: 04.122.0002.2-009 - Man. Secretaria de Administração, Fazenda e Gestão Orçamentária R\$ 47.265,00 04.122.0002.2-028 - Manutenção da Secretaria de Educação, Cultura e Esporte R\$ 92.555,00 08.244.0012.2 - 079 – Manutenção do Fundo Municipal de Assistência Social R\$ 36.005,00 4.4.90.52 – Equipamentos e Material Permanente Buritirana (MA), 18 de janeiro de 2023 TONISLEY DOS SANTOS SOUSA –





006052

ESTADO DO MARANHÃO
PREFEITURA MUNICIPAL DE BURITIRANA
COMISSÃO PERMANENTE DE LICITAÇÕES

CERTIDÃO

CERTIFICO, para os fins de direito, o decurso *in albis* do prazo para a interposição de recurso em face da decisão proferida na fase de julgamento das propostas de preços sem que as licitantes tenham promovido qualquer manifestação.

Buritirana (MA), 07 de fevereiro de 2023

MURILO SANTOS NOGUEIRA
Presidente CPL



003053

ESTADO DO MARANHÃO
PREFEITURA MUNICIPAL DE BURITIRANA
PROCURADORIA JURÍDICA

PARECER – PGM

A PROCURADORIA GERAL DO MUNICÍPIO DE BURITIRANA - MA, no exercício de suas atribuições legais, vem proceder à análise e emissão de **Parecer Jurídico**.

Trata-se de parecer final proferido com fulcro no que disciplina o **art. 38, VI, da Lei nº 8.666/93**, pertinente ao procedimento licitatório **Tomada de Preços nº 010/2022 – CPL**.

Compulsando os autos depreende-se que o certame *sub examinem* fora devidamente deflagrado pela autoridade superior competente, bem como a solicitação de realização de despesa restou acompanhada de projeto básico da obra.

Uma vez atestada pelo setor competente a existência de dotação orçamentária compatível com as despesas pretendidas, observada a LDO, LOA e PPA, a autoridade competente autorizou a deflagração do certame.

Assim é que, devidamente autuado o feito e elaborado o instrumento convocatório, o qual fora analisado e aprovado previamente por este órgão, iniciou-se a fase externa do certame, por meio de publicação do aviso contendo o resumo do edital no Diário Oficial da União, Diário Oficial do Estado do Maranhão, Diário Oficial do Município, Jornal “O Progresso”, de grande circulação



ESTADO DO MARANHÃO
PREFEITURA MUNICIPAL DE BURITIRANA
PROCURADORIA JURÍDICA

no Estado, Sistema de Acompanhamento Eletrônico de Contratações Públicas do TCE e site oficial do município, tudo se fazendo nos exatos limites do que preconiza a **Lei nº 10.520/02** e **Lei nº 8.666/93**.

Na data designada para a realização da sessão de abertura e julgamento do certame, a CPL observou todas as exigências do instrumento convocatório pertinentes ao procedimento e critérios de julgamento, sagrando-se vencedora a empresa que cumpriu fielmente as normas editalícias, apresentando proposta de valores compatíveis com o projeto básico da obra.

Dessarte, opinamos pela legalidade do procedimento licitatório **Tomada de Preços nº 010/2022 – CPL**.

Este é o Parecer.

Remeta-se a autoridade superior para as providências que julgar cabíveis.

Buritirana (MA), 10 de fevereiro de 2023

Anderson Leoncio de Almeida Santos

Anderson Leoncio de Almeida Santos

Assessor Jurídico
OAB-MA 17.798



ESTADO DO MARANHÃO
PREFEITURA MUNICIPAL DE BURITIRANA
GABINETE DO PREFEITO

008555

ADJUDICAÇÃO

MODALIDADE..... Tomada de Preços nº 010/2022 – CPL
OBJETO..... Contratação de empresa especializada para a recuperação de estradas vicinais no município de Buritirana - MA.
AMPARO LEGAL..... Lei nº 8.666/93
PRAZO DE EXECUÇÃO A execução do objeto será de acordo com o cronograma físico-financeiro do projeto básico/executivo da obra.
VALOR TOTAL R\$ 374.527,89 (trezentos e setenta e quatro mil, quinhentos e vinte e sete reais e oitenta e nove centavos)

Em decorrência do processo de licitação acima individualizado, com escora na Lei nº 8.666/93, adjudico o objeto a empresa:

SWM CONSTRUÇÕES E EMPREENDIMENTOS LTDA.

Buritirana (MA), 01 de março de 2023

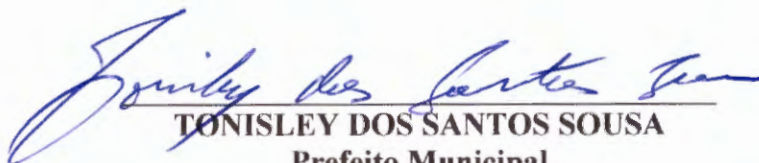
TONISLEY DOS SANTOS SOUSA
Prefeito Municipal



003556

ESTADO DO MARANHÃO
PREFEITURA MUNICIPAL DE BURITIRANA
GABINETE DO PREFEITO

HOMOLOGAÇÃO

MODALIDADE..... Tomada de Preços nº 010/2022 – CPL

OBJETO..... Contratação de empresa especializada para a recuperação de estradas vicinais no município de Buritirana - MA.

AMPARO LEGAL..... Lei nº 8.666/93

PRAZO DE EXECUÇÃO A execução do objeto será de acordo com o cronograma físico-financeiro do projeto básico/executivo da obra.

VALOR TOTAL R\$ 374.527,89 (trezentos e setenta e quatro mil, quinhentos e vinte e sete reais e oitenta e nove centavos)

Em decorrência do processo de licitação acima individualizado, com escora na Lei nº 8.666/93, homologo o objeto a empresa:

SWM CONSTRUÇÕES E EMPREENDIMENTOS LTDA.

Buritirana (MA), 01 de março de 2023

TONISLEY DOS SANTOS SOUSA

Prefeito Municipal



003057

ESTADO DO MARANHÃO
PREFEITURA MUNICIPAL DE BURITIRANA

CONTRATO Nº 01.03.01/2023

CONTRATO DE RECUPERAÇÃO DE ESTRADAS VICINAIS, QUE ENTRE SI CELEBRAM O MUNICÍPIO DE BURITIRANA (MA) E A EMPRESA SWM CONSTRUÇÕES E EMPREENDIMENTOS LTDA., NA FORMA ABAIXO.

Ao primeiro dia do mês de março do ano de 2023, de um lado, o **MUNICÍPIO DE BURITIRANA - MA**, CNPJ/MF nº 01.601.303/0001-22, com sede administrativa na Av. Senador La Rocque s/n, Centro, por seu Prefeito, **TONISLEY DOS SANTOS SOUSA**, brasileiro, casado, agente político, portador da cédula de identidade de nº 015719532000-2 SSP-MA e do CPF nº 017.449.383-50, doravante denominada simplesmente de **CONTRATANTE** e, do outro lado, a empresa **SWM CONSTRUÇÕES E EMPREENDIMENTOS LTDA.**, pessoa jurídica de direito privado inscrita no CNPJ sob o nº 13.136.076/0001-90, com sede na Estrada Vicinal de Acesso s/n Lote 08, Quadra 05, Loteamento Residencial Jardim Boa Vista, Bairro Jardim Sumaré, Imperatriz - MA, neste ato representada pelo Sr. Jocifleuton de Araújo Silva, brasileiro, divorciado, representante comercial, portador da cédula de identidade de nº 41609958 SSP-MA e do CPF nº 733.675.403-15, doravante denominada simplesmente de **CONTRATADO**, tendo em vista o que consta na **Tomada de Preços nº 010/2022 - CPL** e proposta apresentada, que passam a integrar este instrumento, independentemente de transcrição, na parte em que com este não conflitar, resolvem, de comum acordo, celebrar o presente Contrato, regido pela Lei n.º 8.666, de 21 de junho de 1993, mediante as cláusulas e condições seguintes:

CLÁUSULA PRIMEIRA — DO OBJETO

Constitui objeto deste contrato a recuperação de estradas vicinais no município de Buritirana - MA, em conformidade com a **Tomada de Preços nº 010/2022 - CPL** e seus anexos, que independente de transcrição integram este instrumento para todos os fins e efeitos legais. O presente contrato está consubstanciado no procedimento licitatório realizado na forma da Lei n.º 8.666, de 21 de junho de 1993 e suas alterações.

PARAGRAFO ÚNICO - O objeto deste Contrato será executado em regime de empreitada por preço global.

CLÁUSULA SEGUNDA — DAS OBRIGAÇÕES DA CONTRATADA

Na execução do objeto do presente contrato, obriga-se a **CONTRATADA** a envidar todo o empenho e dedicação necessários ao fiel e adequado cumprimento dos encargos que lhe são confiados, obrigando-se ainda a:

- a) Executar os Serviços sob o regime de empreitada por preço global, obedecendo fielmente o Projeto Básico/Executivo, na forma constante do(s) anexo(s) da **Tomada de Preços nº 010/2022 - CPL**, que passam a fazer parte integrante do presente contrato, independentemente de transcrição;
- b) Arcar com todas as despesas com equipamentos, utensílios, materiais, mão-de-obra, pagamento de seguro, tributos, impostos, taxas e demais obrigações vinculadas à legislação tributária, trabalhista e previdenciária e todos os demais encargos tributários ou não decorrentes do objeto do contrato;
- c) Cumprir fielmente o presente contrato, inclusive os prazos de execução dos serviços nos termos avençados, executando-os sob sua inteira responsabilidade;

Tou de



ESTADO DO MARANHÃO
PREFEITURA MUNICIPAL DE BURITIRANA

- d) Manter durante o prazo de execução do contrato as exigências de habilitação e qualificação previstas na licitação;
- e) Atender, imediatamente, todas as solicitações da fiscalização da CONTRATANTE, relativamente aos serviços contratados;
- f) Registrar a obra no CREA;
- g) Cumprir todas as leis, regulamentos e determinações das autoridades constituídas, em especial o Código de Obras e de Postura deste Município;
- h) Tomar todas as medidas de segurança no trabalho tais como: Sinalização, Advertência, Avisos, Tapumes, enfim, todos os meios necessários a evitar acidentes ou outros imprevistos;
- i) Responder de maneira absoluta e inescusável pela perfeita técnica dos serviços, quanto ao processo de aplicação dos materiais, inclusive suas quantidades, competindo-lhe, também, a dos serviços que, não aceitos pela fiscalização da CONTRATANTE, devam ser refeitos;
- j) facilitar à FISCALIZAÇÃO o acesso aos procedimentos e técnicas adotados;
- l) responder integralmente por perdas e danos que vier a causar ao CONTRATANTE ou a terceiros, em razão de ação ou omissão, dolosa ou culposa, sua ou dos seus prepostos, independentemente de outras cominações contratuais ou legais a que estiver sujeita;
- m) Efetuar a matrícula da obra junto ao INSS.

PARÁGRAFO ÚNICO – O CONTRATANTE não aceitará, sob nenhum pretexto, a transferência de responsabilidade da CONTRATADA para outras entidades, sejam fabricantes, técnicos ou quaisquer outros.

CLÁUSULA TERCEIRA — DAS OBRIGAÇÕES DA CONTRATANTE

Para garantir o fiel cumprimento do objeto deste Contrato, a CONTRATANTE se compromete a:

- I) Efetuar o pagamento na forma convencionada neste instrumento, desde que preenchidas as formalidades previstas neste contrato;
- II) Designar o servidor Nilo Franco Lima para, na qualidade de fiscal, acompanhar a execução do objeto;
- III) Comunicar à contratada, através do executor designado, qualquer problema que ocorra na execução do objeto.

CLÁUSULA QUARTA - DAS MEDIÇÕES

As medições dos serviços serão parciais, de acordo com o cronograma físico financeiro apresentado pela licitante.

SUBCLÁUSULA PRIMEIRA

A contratada deverá apresentar a fatura, bem como os demais documentos exigidos, de acordo com cada medição, considerando-se este como o momento do adimplemento da etapa;

SUBCLÁUSULA SEGUNDA

A primeira medição só será realizada com a apresentação da cópia da Anotação de Responsabilidade Técnica - ART da obra junto ao CREA-MA, bem como documento que comprove que a obra foi matriculada no INSS.

SUBCLÁUSULA TERCEIRA

As demais medições serão liberadas com a apresentação da Guia de Recolhimento junto ao INSS referente ao mês imediatamente anterior à solicitação do pagamento.

Tou de



ESTADO DO MARANHÃO
PREFEITURA MUNICIPAL DE BURITIRANA

058059

SUBCLÁUSULA QUARTA

A medição final só será liberada contra a apresentação da CND junto ao INSS, bem como do Certificado de Regularidade junto ao FGTS, da obra contratada.

CLÁUSULA QUINTA - DO PREÇO DOS SERVIÇOS, DAS CONDIÇÕES DE PAGAMENTO

Pela execução dos serviços a que alude este contrato fica estabelecido o preço global de R\$ 374.527,89 (trezentos e setenta e quatro mil, quinhentos e vinte e sete reais e oitenta e nove centavos) e que será pago diretamente pela Secretaria Municipal de Finanças ou por outro setor específico da Prefeitura Municipal de Buritirana (MA), em conformidade com as medições dos serviços executados, com base nos preços unitários da Proposta da CONTRATADA.

SUBCLÁUSULA PRIMEIRA

O pagamento dos serviços de que trata este contrato será efetuado em Reais, após aferição dos respectivos serviços pela Fiscalização designada pela Secretaria Municipal de Infraestrutura Meio Ambiente Trânsito e Transporte.

SUBCLÁUSULA SEGUNDA

O prazo para pagamento dos serviços contratados será de até 30 (Trinta) dias contados a partir da apresentação da fatura à CONTRATANTE.

CLÁUSULA SEXTA - DO PRAZO DE EXECUÇÃO DAS OBRAS E DO RECEBIMENTO FINAL

O prazo para execução das obras e serviços ora contratados será de acordo com o cronograma físico-financeiro, em conformidade com a Ordem de Serviço a ser emitida pela CONTRATANTE e aceita pela CONTRATADA.

SUBCLÁUSULA PRIMEIRA

O Termo de Recebimento Definitivo a que se refere este contrato será lavrado até 30 (Trinta) dias após a conclusão das obras e serviços, uma vez que tenham sido realizadas todas as medições e apropriações referentes a acréscimos e/ou supressões autorizadas pela CONTRATANTE, habilitando a CONTRATADA.

SUBCLÁUSULA SEGUNDA

Quando por parte da CONTRATANTE ocorrer motivos relevantes que impeçam temporariamente a execução deste CONTRATO, o seu prazo de execução será interrompido com as partes firmando documento neste sentido.

CLÁUSULA SÉTIMA - DA CLASSIFICAÇÃO ORÇAMENTÁRIA E EMPENHO

As despesas decorrentes deste contrato correrão à conta dos seguintes recursos:

Convênio: 8.255.00/2021/SICONV N° 916720

26.782.0004.1-022 – Pavimentação/Recuperação de Estradas Vicinais

4.4.90.51 – Obras e instalações

CLÁUSULA OITAVA – DO PRAZO DE VIGÊNCIA CONTRATUAL

A vigência do presente contrato será de doze meses, podendo ser prorrogada nos termos e condições previstas na Lei nº 8.666/93, se de interesse da CONTRATANTE.

Tou de



ESTADO DO MARANHÃO
PREFEITURA MUNICIPAL DE BURITIRANA

CLÁUSULA NONA - DAS PENALIDADES

No caso de inadimplemento na execução total ou parcial do avençado, bem como no atraso na execução contratual, o adjudicatário ficará sujeito às penalidades abaixo relacionadas, garantida prévia defesa em regular processo administrativo:

- a) Advertência;
- b) multa;
- c) suspensão temporária de participar de licitações e impedimento de contratar com a Prefeitura Municipal de Buritirana –MA por até dois anos;
- d) Declaração de inidoneidade para licitar ou contratar com a Administração Pública.

PARÁGRAFO PRIMEIRO

O atraso na execução do objeto da presente licitação implicará na incidência de multa de 1% (um por cento) por dia, calculada sobre o valor total do contrato, até o limite de 30% (trinta por cento) do respectivo valor;

PARÁGRAFO SEGUNDO

Caso o atraso seja superior a dez dias úteis restará caracterizado o descumprimento total da obrigação contratual, cabendo à Administração Pública promover as medidas cabíveis;

PARÁGRAFO TERCEIRO

O descumprimento total da obrigação assumida, bem assim a recusa em assinar o instrumento contratual e ainda a recusa em executar o objeto licitado implicará na incidência de multa de 10% (dez por cento), calculada sobre o valor total do contrato/proposta, bem como a aplicação das demais sanções estabelecidas;

PARÁGRAFO QUARTO

A aplicação das penalidades será precedida da concessão da oportunidade de ampla defesa e contraditório por parte do adjudicatário, na forma da Lei;

PARÁGRAFO QUINTO

Os valores resultantes da aplicação das multas previstas serão cobrados pela via administrativa, devendo ser recolhida no prazo máximo de 10 (dez) dias corridos, a contar da data de recebimento da comunicação ou, se não atendido, judicialmente, pelo rito e com os encargos da execução fiscal, assegurado o contraditório e ampla defesa;

PARÁGRAFO SEXTO

O licitante que ensejar o retardamento da execução da licitação, não mantiver a proposta, falhar ou fraudar na execução do contrato, comportar-se de modo inidôneo, fizer declaração falsa ou cometer fraude fiscal, garantido o devido processo legal, ficará impedido de licitar e contratar com a Administração, pelo prazo de até 02 (dois) anos, enquanto perdurarem os motivos determinantes da punição ou até que seja promovida a reabilitação perante a própria autoridade que aplicou a penalidade, sem prejuízo das multas previstas neste edital e das demais cominações legais;

PARÁGRAFO SÉTIMO

O valor das multas aplicadas será devidamente corrigido pela variação IGPM, até a data de seu efetivo pagamento, e recolhido em até 05 (cinco) dias da data de sua cominação, mediante Guia de Recolhimento Oficial.

Paul de



CLAUSULA DÉCIMA - DA RESCISÃO DO CONTRATO

A inexecução total ou parcial do contrato enseja a sua rescisão, se houver uma das ocorrências prescritas nos artigos 77 a 81 da Lei nº 8.666/93, de 21/06/93.

I) Constituem motivo para rescisão do Contrato:

- a) O não-cumprimento de cláusulas contratuais, especificações e prazos.
- b) O cumprimento irregular de cláusulas contratuais, especificações e lentidão do seu cumprimento, levando a Administração a comprovar a impossibilidade da conclusão dos serviços ou fornecimento nos prazos estipulados.
- c) A paralisação da execução do serviço, sem justa causa e prévia comunicação à Administração.
- d) O desatendimento das determinações regulares da autoridade designada para acompanhar e fiscalizar a sua execução, assim como as de seus superiores.
- e) O cometimento reiterado de faltas na sua execução, anotadas na forma do parágrafo primeiro do artigo 67 da Lei nº 8.666, de 21 de junho de 1993.
- f) A decretação da falência ou instauração da insolvência civil.
- g) A dissolução da sociedade ou o falecimento do contratado.
- h) A alteração social ou a modificação da finalidade ou da estrutura da empresa que prejudique a execução do contrato.
- i) Razões de interesse público, de alta relevância e amplo conhecimento justificadas e determinadas pela máxima autoridade Administrativa a que está subordinado o contratante e exaradas no processo Administrativo a que se refere o contrato.
- j) A supressão, por parte da Administração, dos serviços, acarretando modificações do valor inicial do contrato além do limite permitido no parágrafo primeiro do artigo 65 da lei nº 8.666, de 21 de junho de 1993.
- k) A suspensão de sua execução por ordem escrita da Administração, por prazo superior a 120 (cento e vinte) dias, salvo em caso de calamidade pública, grave perturbação da ordem interna ou guerra, ou ainda por repetidas suspensões que totalizem o mesmo prazo, independentemente do pagamento obrigatório de indenizações pelas sucessivas e contratualmente imprevistas desmobilizações e mobilizações e outras previstas, assegurado ao contratado, nesses casos, o direito de optar pela suspensão do cumprimento das obrigações assumidas até que seja normalizada a situação.
- l) O atraso superior a 90 (noventa) dias dos pagamentos devidos pela Administração decorrentes dos serviços ou parcelas destes, já recebidos ou executados, salvo em caso de calamidade pública grave perturbação da ordem interna ou guerra assegurado ao contratado o direito de optar pela suspensão do cumprimento de suas obrigações até que seja normalizada a situação.
- m) A não-liberação, por parte da Administração, de área, local ou objeto para execução de serviços, nos prazos contratuais, bem como das fontes de materiais naturais especificadas nos projetos.
- n) A ocorrência de caso fortuito ou força maior, regularmente comprovada, impeditiva da execução do contrato.
- o) O descumprimento do disposto no inciso V do art. 27, sem prejuízo das sanções penais cabíveis.
- p) A subcontratação total ou parcial do seu objeto, a associação do contratado com outrem, a cessão ou transferência, total ou parcial da posição contratual, bem como a fusão execução do contrato.

CLAUSULA DÉCIMA PRIMEIRA – DA SUBCONTRATAÇÃO

Não é permitida a subcontratação total ou parcial para a execução do contrato.

Toul de



003062

ESTADO DO MARANHÃO
PREFEITURA MUNICIPAL DE BURITIRANA

CLÁUSULA DÉCIMA SEGUNDA - DO FORO

Fica eleito o foro da cidade de Senador La Rocque – MA, comarca da qual o município de Buritirana - MA é termo judiciário, com renúncia expressa de qualquer outro, por mais privilegiado que seja, para dirimir quaisquer dúvidas ou litígios oriundos da execução deste contrato.

E, para firmeza e como prova de assim haverem, entre si, ajustado e contratado, é lavrado o presente instrumento em 02 (duas) vias de igual teor, que, depois de lido e achado conforme, é assinado pela Contratada e pelas testemunhas abaixo nomeadas.

Buritirana (MA), 01 de março de 2023

CONTRATANTE
Prefeito Municipal

CONTRATADO
Representante Legal

TESTEMUNHAS:

CPF: 06413265237
CPF: 06425861363

AVISO DE LICITAÇÃO
PREGÃO ELETRÔNICO Nº 5/2023

PROCESSO ADMINISTRATIVO Nº 10/2023
ORGÃO REALIZADOR: Município de Altamira do Maranhão, por intermédio do seu Pregoeiro sua respectiva equipe de apoio, instituída pela portaria Nº 005/2023. BASE LEGAL: Lei 10.520/2002, Decreto Federal nº 10.024/2019, Decreto Federal nº 7.892/2013, Decreto Municipal 033/2021, Lei Complementar nº. 123/2006, Lei Complementar nº. 147/2014 e subsidiariamente as disposições da Lei nº 8.666/93 e alterações. OBJETO: Registro de Preços para eventual prestação de serviço de confecção de peças de vestuários - malharia, para atender as demandas das Secretarias Municipais de Altamira do Maranhão - MA. TIPO: MENOR PREÇO POR ITEM. ORGÃOS SOLICITANTES: Secretarias Municipais de Administração, Educação, Saúde e Assistência Social. LOCAL/SITE: <https://www.licitaaltamira.com.br/>. DATA: 23/03/2023. HORÁRIO: 11h:30min (onze horas e trinta minutos). O edital e seus anexos estão à disposição dos interessados no endereço eletrônico: <https://www.licitaaltamira.com.br/>, no portal da transparência www.altamira.ma.gov.br, bem como na Sala da Comissão Permanente de Licitação, situada na Praça da Matriz, nº 01, Centro - Altamira do Maranhão/MA, no horário das 08h00min (oito horas) às 12h00min (doze horas) onde poderão ser consultados ou obtidos gratuitamente, junto ao setor de Licitação do município e pelo e-mail: cpaltamira78@gmail.com.

Altamira do Maranhão/MA, 6 de Março de 2023
ABRAÃO DA COSTA ARAGÃO
Pregoeiro

AVISO DE LICITAÇÃO
PREGÃO ELETRÔNICO Nº 7/2023

PROCESSO ADMINISTRATIVO Nº 12/2023
ORGÃO REALIZADOR: Município de Altamira do Maranhão, por intermédio do seu Pregoeiro sua respectiva equipe de apoio, instituída pela portaria Nº 005/2023. BASE LEGAL: Lei 10.520/2002, Decreto Federal nº 10.024/2019, Decreto Federal nº 7.892/2013, Decreto Municipal 033/2021, Lei Complementar nº. 123/2006, Lei Complementar nº. 147/2014 e subsidiariamente as disposições da Lei nº 8.666/93 e alterações. OBJETO: Registro de Preços para eventual contratação de empresa para aquisição de material de higiene e limpeza para atender às necessidades das diversas Secretarias Municipais do Município de Altamira do Maranhão/MA. TIPO: MENOR PREÇO POR ITEM. ORGÃOS SOLICITANTES: Secretarias Municipais de Administração, Educação, Saúde e Assistência Social. LOCAL/SITE: <https://www.licitaaltamira.com.br/>. DATA: 23/03/2023. HORÁRIO: 16h:30min (dezesseis horas e trinta minutos). O edital e seus anexos estão à disposição dos interessados no endereço eletrônico: <https://www.licitaaltamira.com.br/>, no portal da transparência www.altamira.ma.gov.br, bem como na Sala da Comissão Permanente de Licitação, situada na Praça da Matriz, nº 01, Centro - Altamira do Maranhão/MA, no horário das 08h00min (oito horas) às 12h00min (doze horas) onde poderão ser consultados ou obtidos gratuitamente, junto ao setor de Licitação do município e pelo e-mail: cpaltamira78@gmail.com.

Altamira do Maranhão-MA, 6 de Março de 2023
ABRAÃO DA COSTA ARAGÃO
Pregoeiro

PREFEITURA MUNICIPAL DE APICUM-AÇU

EXTRATO DE CONTRATO

EXTRATO DO CONTRATO Nº 39/2023. CONTRATO DE FORNECIMENTO, QUE ENTRE SI CELEBRAM, DE UM LADO O MUNICÍPIO DE APICUM-AÇU ATRAVÉS DA SECRETARIA MUNICIPAL DE EDUCAÇÃO, CIÊNCIA E TECNOLOGIA, E DE OUTRO LADO A EMPRESA DISTRIBUIDORA PASSINHO EIRELI-ME, CNPJ nº 29.142.604/0001-54; OBJETO: Contratação de empresa para fornecimento de gêneros alimentícios para merenda escolar, para atender as necessidades dos alunos da rede Municipal de Ensino do Município de Apicum Açú/MA; AMPARO LEGAL: LEI Nº 8.666/93 e Lei nº 10.520/2002; Valor global: R\$ 847.871,45 (oitocentos e quarenta e sete mil, oitocentos e setenta e um reais e quarenta e cinco centavos); VIGÊNCIA: Até 31 (trinta e um) de dezembro de 2023, com início a partir da assinatura do contrato. APICUM AÇU, 07 de março de 2023. ASSINATURA: Eliane Sousa Ferreira Mendes, Secretária Municipal de Educação, Ciências e Tecnologia; Adelman Gonçalves Passinho - Representante Legal.

PREFEITURA MUNICIPAL DE BARRA DO CORDA

EXTRATO DE CONTRATO Nº 94/2023

DISPENSA DE LICITAÇÃO Nº. 17/2023
PROCESSO ADMINISTRATIVO Nº 535/2023 - Barra do Corda/MA.
OBJETO: Contratação de pessoa (s) jurídica (s) para aquisição de itens para serem sorteados no dia 08 de março, Dia Internacional da Mulher, através da Secretaria Municipal de Assistência Social e Fundo de Assistência social do município de Barra do Corda/MA. Dispensa de Licitação Nº. 17/2023/MA. Contratado: I. LIMA SILVA, inscrito no CNPJ nº 23.422.322/0001-24. Contratante: secretaria Municipal de Assistência social, CNPJ Nº 06.769.798/0001-17 e Fundo Municipal de Assistência Social, CNPJ Nº 20.021.441/0001-87. Valor: R\$ 4.797,00 (quatro mil, setecentos e noventa e sete reais). A dotação orçamentária será: 08.244.1005.2021.0000- Elemento de Despesa: 3.3.90.32. Projeto Atividade: 2021. Fonte de recursos: Recursos Ordinários. A dotação orçamentária será: 08.244.1018.2105.0000- Elemento de Despesa: 3.3.90.32. Projeto Atividade: 2105. Fonte de recursos: Recursos Ordinários. Vigência: Contrato será de 90 (noventa) dias, prorrogável por períodos sucessivos, de acordo com a lei 8.666/93. DATA: Barra do Corda (MA), 07 de março de 2023. ASS: ANTONIA MARIA PEREIRA DA COSTA. Secretária Interina Municipal de Assistência social de Barra do Corda - MA.

EXTRATO DE CONTRATO Nº 96/2023

PROCESSO DE DISPENSA 19/2023
PROCESSO ADMINISTRATIVO Nº 652/2023 - Barra do Corda/MA.OBJETO: Locação de 01 (um) imóvel para abrigar as instalações destinadas ao funcionamento da U.E. Aldenora Pereira localizada no Povoado Centro do José Antonio, zona rural, através da Secretaria Municipal de Educação do Município de Barra do Corda/MA.. Dispensa de Licitação nº. 19/2023/MA. Contratado: ITAMAR CAIANO NEVES, inscrito no CPF Nº 012.218.523-45. Contratante: Secretaria Municipal de Educação, CNPJ Nº 06.769.798/0001-17 e Fundo Municipal de Educação CNPJ Nº 18.172.388/0001-73. Valor: R\$ 1.200,00 (mil e duzentos reais), totalizando o valor global de R\$ 14.400,00 (quatorze mil e quatrocentos reais). A dotação orçamentária será: A dotação orçamentária será:12.361.1029.2093.0000/12.361.1012.2030.0000 - Elemento de Despesa: 3.3.90.36 Projeto Atividade: 2093/2030 - Fonte de recursos: Recursos Ordinários. Vigência: 12 (meses), a partir de sua assinatura. DATA: Barra do Corda (MA), 08 de março de 2023. ASS: ABDIEL RAMON DO NASCIMENTO JUNIOR Secretária Municipal de Educação de Barra do Corda - MA.

AVISO DE HOMOLOGAÇÃO
TOMADA DE PREÇOS Nº 032/2022

REFERENTE: Processo Administrativo N.º 2.747/2022. Espécie: Tomada de Preço nº 032/2022. Objeto: Contratação de pessoa jurídica, para prestação de serviços de Demolição e Construção da Unidade Integrada Cicero Rodrigues Pacheco, localizada no Povoado São José, zona rural do município de Barra do Corda - MA.
A Coordenadora de Receita e Despesas, no uso de suas atribuições legais, depois de examinar documentação relativa ao Processo de Tomada de Preço de Licitação nº. 032/2022, resolve: HOMOLOGAR o resultado da licitação com fundamento

no inciso VI, do artigo 43, da Lei nº 8.666/1993 e posteriores alterações, que conforme a adjudicação a licitante LINEAR CONSTRUÇÕES E SERVIÇOS LTDA, inscrita no CNPJ sob o nº 36.880.353/0001-70, com o valor global de R\$ 2.282.056,60 (dois milhões e duzentos e oitenta e dois mil e cinquenta e seis reais e sessenta centavos) atendeu fielmente todas as condições estabelecidas no edital.

Barra do Corda/MA, 8 de março de 2023
MARIA EDIVANIA PEREIRA DA SILVA
Coordenadora de Receita e Despesas

PREFEITURA MUNICIPAL DE BOM JARDIM

AVISO DE LICITAÇÃO
PREGÃO ELETRÔNICO Nº 21/2022- SRP

A Prefeitura Municipal de Bom Jardim/ MA, por meio da Pregoeiro Oficial, torna público aos interessados a REABERTURA da licitação na modalidade Pregão, na forma eletrônica, do tipo menor preço por item, em regime de fornecimento, tendo por objeto a Formação de Registro de preço para futura e eventual contratação de empresa especializada na confecção de próteses dentárias, para atender as demandas da Secretaria Municipal de Saúde de Bom Jardim/MA. A realização do certame está prevista para o dia 20 de março de 2023, às 15h00min (Quinze horas) - horário local de Bom Jardim/MA. O recebimento das propostas, abertura e disputa de preços será exclusivamente por meio eletrônico, no endereço: www.licitabomjardimense.com.br. O edital completo está à disposição dos interessados no site: www.bomjardim.ma.gov.br, no sistema do TCE/SINC (<https://apps.tce.ma.gov.br/sincsite/contrata>). Esclarecimentos adicionais poderão ser obtidos através do e-mail: prefeitura@bomjardimcp@gmail.com.

Bom Jardim/ MA, 3 de março de 2023
FABIANO DE JESUS BARBOSA FERREIRA

PREFEITURA MUNICIPAL DE BURITI

AVISO DE LICITAÇÃO
PREGÃO ELETRÔNICO Nº 17/2023-SRP

O Pregoeiro Oficial da Prefeitura Municipal de Buriti, Estado do Maranhão, torna público, para conhecimento dos interessados que será republicado, sob a égide da Lei nº 10.520/02, e subsidiariamente as disposições da Lei nº 8.666/93 e suas alterações posteriores, licitação na modalidade Pregão Eletrônico, Sistema de Registro de Preço, do tipo menor preço por item, para Contratação de empresa Contratação de Empresa Especializada na Prestação de Serviços de Saúde para atender a demanda do Hospital Municipal Benedito Machado, no dia 22 de março de 2023 às 14:01 horas (horário de Brasília), através do uso de recursos da tecnologia da informação, site <https://www.portaldecomprasburiti.com.br>, sendo presidida pelo Pregoeiro desta Prefeitura Municipal, na sala da Comissão Permanente de Licitação, situada na Praça Feitosa Farias, s/n, Centro, Buriti - MA. O edital e seus anexos encontram-se disponíveis na página web do Portal de Compras de Buriti - endereço <https://www.portaldecomprasburiti.com.br>. Esclarecimentos adicionais no endereço eletrônico cpburiti21@gmail.com.

Buriti - MA, 8 de março de 2023.
JOSÉ RIBAMAR SIMÕES NETO

PREFEITURA MUNICIPAL DE BURITIRANA

AVISO DE ADJUDICAÇÃO
TOMADA DE PREÇOS Nº 8/2022 - CPL

OBJETO: Contratação de empresa especializada para a recuperação de estradas vicinais no município de Buritirana - MA. AMPARO LEGAL: Lei nº 8.666/93 PRAZO DE EXECUÇÃO: A execução do objeto será de acordo com o cronograma físico-financeiro do projeto básico/executivo da obra. VALOR TOTAL: R\$ 540.390,50 (quinhentos e quarenta mil, trezentos e noventa reais e cinquenta centavos) Em decorrência do processo de licitação acima individualizado, com escora na Lei nº 8.666/93, adjudico o objeto a empresa: MP EMPREENDIMENTOS E LOCAÇÕES DE MÁQUINAS EIRELI.

TONISLEY DOS SANTOS SOUSA
Prefeito

AVISO DE HOMOLOGAÇÃO
TOMADA DE PREÇOS Nº 8/2022 - CPL

OBJETO: Contratação de empresa especializada para a recuperação de estradas vicinais no município de Buritirana - MA. AMPARO LEGAL: Lei nº 8.666/93 PRAZO DE EXECUÇÃO: A execução do objeto será de acordo com o cronograma físico-financeiro do projeto básico/executivo da obra. VALOR TOTAL: R\$ 540.390,50 (quinhentos e quarenta mil, trezentos e noventa reais e cinquenta centavos) Em decorrência do processo de licitação acima individualizado, com escora na Lei nº 8.666/93, homologo o objeto a empresa: MP EMPREENDIMENTOS E LOCAÇÕES DE MÁQUINAS EIRELI.

TONISLEY DOS SANTOS SOUSA
Prefeito

AVISO DE ADJUDICAÇÃO
TOMADA DE PREÇOS Nº 10/2022 - CPL

OBJETO: Contratação de empresa especializada para a recuperação de estradas vicinais no município de Buritirana - MA. AMPARO LEGAL: Lei 8.666/93 PRAZO DE EXECUÇÃO: A execução do objeto será de acordo com o cronograma físico-financeiro do projeto básico/executivo da obra. VALOR TOTAL: R\$ 374.527,89 (trezentos e setenta e quatro mil, quinhentos e vinte e sete reais e oitenta e nove centavos) Em decorrência do processo de licitação acima individualizado, com escora na Lei 8.666/93, adjudico o objeto a empresa: SWM CONSTRUÇÕES E EMPREENDIMENTOS LTDA.

TONISLEY DOS SANTOS SOUSA
Prefeito

AVISO DE HOMOLOGAÇÃO
TOMADA DE PREÇOS Nº 10/2022 - CPL

OBJETO: Contratação de empresa especializada para a recuperação de estradas vicinais no município de Buritirana - MA. AMPARO LEGAL: Lei 8.666/93 PRAZO DE EXECUÇÃO: A execução do objeto será de acordo com o cronograma físico-financeiro do projeto básico/executivo da obra. VALOR TOTAL: R\$ 374.527,89 (trezentos e setenta e quatro mil, quinhentos e vinte e sete reais e oitenta e nove centavos) Em decorrência do processo de licitação acima individualizado, com escora na Lei nº 8.666/93, adjudico o objeto a empresa: SWM CONSTRUÇÕES E EMPREENDIMENTOS LTDA.

TONISLEY DOS SANTOS SOUSA
Prefeito



003564

**SECRETARIA MUNICIPAL DE
ADMINISTRAÇÃO, FAZENDA E GESTÃO
ORÇAMENTÁRIA**

EXTRATO DE CONTRATO

**EXTRATO DO CONTRATO - Tomada de preço nº
010/2022**

ESTADO DO MARANHÃO PREFEITURA MUNICIPAL
DE BURITIRANA EXTRATO DO CONTRATO
CONTRATANTE: PREFEITURA MUNICIPAL DE
BURITIRANA CONTRATADO: SWM CONSTRUÇÕES
E EMPREENDIMENTOS LTDA. OBJETO: Recuperação
de estradas vicinais no município de Buritirana - MA.
VALOR TOTAL R\$ 374.527,89 (trezentos e setenta e
quatro mil, quinhentos e vinte e sete reais e oitenta e nove
centavos) REGÊNCIA: Lei nº 8.666/93 Dotação
Orçamentária: Convênio: 8.255.00/2021/SICONV Nº
91672026.782.0004.1-022 - Pavimentação/Recuperação de
Estradas Vicinais 4.4.90.51 - Obras e instalações Buritirana
(MA), 01 de março de 2023 TONISLEY DOS SANTOS
SOUSA - PREFEITO MUNICIPAL

Publicado por: Suelly Marinho dos Santos Pereira
Código identificador: gmotnjoapbh20230315160345



003565

PREFEITURA MUNICIPAL DE BURITIRANA

EXTRATO DE CONTRATO TP Nº 10/2022

CONTRATANTE: PREFEITURA MUNICIPAL DE BURITIRANA CONTRATADO: SWM CONSTRUÇÕES E EMPREENDIMENTOS LTDA. OBJETO: Recuperação de estradas vicinais no município de Buritirana - MA. VALOR TOTAL R\$ 374.527,89 (trezentos e setenta e quatro mil, quinhentos e vinte e sete reais e oitenta e nove centavos) REGÊNCIA: Lei nº 8.666/93 Dotação Orçamentária. Convênio: 8.255.00/2021/SICONV 916720 26.782.0004.1-022 - Pavimentação/Recuperação de Estradas Vicinais 4.4.90.51 - Obras e instalações.

AVISO DE LICITAÇÃO

PREGÃO ELETRÔNICO Nº 3/2023 - CPL

OBJETO: Aquisição de gêneros alimentícios perecíveis e não perecíveis. ABERTURA: 05 de abril de 2023 às 08:00 horas (Horário de Brasília - DF) ENDEREÇO ELETRÔNICO: Portal de Compras do Governo Federal - www.comprasgovernamentais.gov.br Código UASG: 980136 OBTENÇÃO DO EDITAL: O Edital esta disponibilizado, na íntegra, no endereço eletrônico www.comprasgovernamentais.gov.br, http://bunitirana.ma.gov.br, no Mural de Licitações - TCE MA, podendo ainda ser obtido por solicitação no e-mail prefeitura@buritirana.ma.gov.br e, por fim, consultado, lido e obtido em sua versão impressa mediante o recolhimento de R\$: 20,00 (vinte reais) através de DAM (Documento de Arrecadação Municipal), na sede da Comissão Permanente de Licitações, com endereço na sede da Prefeitura Municipal de Buritirana (MA) sito na Av. Senador La Rocque s/n Centro, nos dias úteis, no horário das 08:00 horas às 12:00 horas, mesmo endereço e período no qual os autos do processo administrativo permanecerão com vista franqueada aos interessados.

MURILO SANTOS NOGUEIRA
Pregoeiro

PREFEITURA MUNICIPAL DE COLINAS

EXTRATOS DE TERMOS ADITIVOS

SEGUNDO TERMO ADITIVO DE PRAZO DO CONTRATO Nº63/2021

OBJETO: 2º Segundo Termo Aditivo do contrato referente à: Contratação de uma empresa especializada na prestação de serviços de locação de software para portal da transparência do município, AMPARO LEGAL: inciso II do art 57, e suas posteriores alterações e Proposta de Preços, PRAZO DE PRORROGAÇÃO :12 (doze) meses início dia 11/03/2023 a 11/03/2024. Colinas/MA - 10 de março de 2023 CONTRATADA: ALEXANDRE COELHO LOPES - ME - C.N.P.J sob o n.º 34.152.898/0001-35. CONTRATANTE: Ivan Prudêncio da Silva Assessor de Finanças.

SEGUNDO TERMO ADITIVO DE PRAZO DO CONTRATO Nº64/2021

OBJETO: 2º Segundo Termo Aditivo do contrato referente à: Contratação de uma empresa especializada na prestação de serviços de recapeamento asfáltico, AMPARO LEGAL: inciso II do art 57, e suas posteriores alterações e Proposta de Preços, PRAZO DE PRORROGAÇÃO :12 (doze) meses início dia 09/03/2023 a 09/03/2024. Colinas/MA - 09 de março de 2023 CONTRATADA: VIGAS ENGENHARIA LTDA - C.N.P.J sob o n.º 05.927.877/0001-46. CONTRATANTE: Ivan Prudêncio da Silva Assessor de Finanças.

PRIMEIRO TERMO ADITIVO DE PRAZO DO CONTRATO Nº65/2022

OBJETO: 1º Primeiro Termo Aditivo do contrato referente à: Contratação de uma empresa especializada na prestação de serviços de limpeza pública, AMPARO LEGAL: inciso II do art 57, e suas posteriores alterações e Proposta de Preços, PRAZO DE PRORROGAÇÃO :12 (doze) meses início dia 09/03/2023 a 09/03/2024. Colinas/MA - 09 de março de 2023 CONTRATADA: VIGAS ENGENHARIA LTDA - C.N.P.J sob o n.º 05.927.877/0001-46. CONTRATANTE: Ivan Prudêncio da Silva Assessor de Finanças.

PRIMEIRO TERMO ADITIVO DE PRAZO DO CONTRATO Nº70/2022

OBJETO: 1º Primeiro Termo Aditivo do contrato referente à: Contratação de uma empresa especializada na locação de máquinas pesadas, AMPARO LEGAL: inciso II do art 57, e suas posteriores alterações e Proposta de Preços, PRAZO DE PRORROGAÇÃO :12 (doze) meses início dia 10/03/2023 a 10/03/2024. Colinas/MA - 10 de março de 2023 CONTRATADA: I.S. GUIMARAES - C.N.P.J sob o n.º 08.805.639/0001-56. CONTRATANTE: Ivan Prudêncio da Silva Assessor de Finanças.

EXTRATO DE TERMO ADITIVO

1 PRIMEIRO TERMO ADITIVO DO CONTRATO 218/2021

OBJETO: 1º Primeiro Termo Aditivo do contrato referente à: Contratação de empresa especializada no fornecimento de materiais odontológicos, AMPARO LEGAL: inciso II do art 57, e suas posteriores alterações, PRAZO DE PRORROGAÇÃO :12 (doze) meses início 20 de agosto de 2022 a 20 de agosto de 2023. Colinas/MA - 20 de dezembro de 2022 CONTRATADA: E.M.F SILVA COSTA EIRELI, inscrita no C.N.P.J.(MF) sob o n.º 26.113.505/0001-56, CONTRATANTE: Liliene Neves Carvalho, Secretária Municipal de Saúde.

PREFEITURA MUNICIPAL DE DOM PEDRO

AVISO DE ADIAMENTO

TOMADA DE PREÇOS Nº 1/2023-CPL/DP

OBJETO: Contratação de empresa para implantação de melhorias sanitárias domiciliares no Município de Dom Pedro/MA. NOVA DATA DA SESSÃO: 11/04/2023. HORÁRIO: 9h30min. O Edital está à disposição dos interessados no Portal do Município www.dompedro.ma.gov.br e na sede da Comissão Permanente de Licitação - CPL, situada na Praça Teixeira de Freitas, nº 72, Centro, Dom Pedro/MA, telefone (99) 9137-3808, de 2ª a 6ª feira, das 08h às 12h, onde poderão ser consultados e obtidos gratuitamente, e fornecidos elementos, informações e outros esclarecimentos sobre a licitação.

Dom Pedro-MA, 16 de março de 2023

JOEL PINHEIRO DE ASSUNÇÃO

Presidente da Comissão Permanente de Licitação

PREFEITURA MUNICIPAL DE FERNANDO FALCÃO

EXTRATO DE CONTRATO

EXTRATO DE CONTRATO: 030/2023, Pregão Eletrônico nº 008/2023/CPL, Processo Administrativo 001/2023/SEMEC. PARTES: Prefeitura Municipal de Fernando Falcão/MA e a Empresa, CARVALHO GOMES DISTRIBUIDORA LTDA, CNPJ sob o nº 27.125.949/0001-74. OBJETO: contratação de empresa para aquisição de gêneros alimentícios que formam a base da produção de merenda escolar, para atendimento da Rede de Ensino do Município de Fernando Falcão - MA. ASSINATURA: 10 de março de 2023. DOTAÇÃO ORÇAMENTÁRIA: Unid. Gestora 02 05; Projeto Ativ. 12.122.0052.2023.0000; Classif. Econômica 3.3.90.30.00; Fonte de Rec. 1.500.00.0-001 001; Unid. Gestora 02 05; Projeto Ativ. 12.306.0251.2028.0000; Classif. Econômica 3.3.90.30.00; Fonte de Rec. 1.552.00.0-001 002. BASE LEGAL: Lei Federal nº 8.666, de 21 de junho de 1993. VALOR GLOBAL: R\$ 1.101.053,00 (um milhão cento e um mil e cinquenta e três reais). VIGÊNCIA DO CONTRATO: até 31 de dezembro de 2023, a contar da data de sua assinatura. ASSINATURAS: pela contratante: Raimunda da Silva Almeida, Prefeita Municipal; Pelo Contratado: Francisco Gomes Pereira Neto, Fernando Falcão - MA, 10 de março de 2023. Raimunda da Silva Almeida, Prefeita Municipal.

PREFEITURA MUNICIPAL DE HUMBERTO DE CAMPOS

EXTRATO DE CONTRATO

EXTRATO DE CONTRATO Nº 032/2023. PROCESSO ADMINISTRATIVO 076/2022. PARTES: Município de Humberto de Campos/MA, Através da Secretaria Municipal de Administração Patrimônio e Finanças, inscrita no CNPJ nº 06.222.616/0001-93 (CONTRATANTE) e CONSORCIO CAMPOS LUZ formado pela empresa BRASILUZ ELETRIFICAÇÃO E ELETRÔNICA LTDA (CNPJ: 18.680.121/0001-97), sendo a empresa majoritária, e a empresa HIKARI LUZ ELETRIFICAÇÃO LTDA (CNPJ: 38.182.527/0001-57). OBJETO DO CONTRATO: prestação dos serviços de iluminação nas vias públicas no Município de Humberto de Campos, por meio de CONCESSÃO ADMINISTRATIVA, incluídos o desenvolvimento, modernização, ampliação, eficiência energética, operação e manutenção. DATA DA ASSINATURA: 13 de março de 2023. VIGÊNCIA DO CONTRATO: 25 (vinte e cinco) anos, podendo ser prorrogado de acordo com o inciso I do artigo 5º da Lei Federal 11.079/04, limitados a 35 (trinta e cinco) anos. VALOR TOTAL DO CONTRATO: O valor estimado para o contrato de concessão é de R\$ 24.283.603,53 (vinte e quatro milhões, duzentos e oitenta e três mil, seiscentos e três reais e cinquenta e três centavos). DOTAÇÃO ORÇAMENTÁRIA: Fonte de Recurso Orgão 02 - Poder Executivo Unidade 09 - Secretaria Municipal de Infraestrutura, Transporte Função 25 - Energia Subfunção 452 - Serviços Urbanos Projeto/atividade 2907 - Manutenção e Expansão do Sistema de Energia Elétrica Natureza da despesa 33.90.39 - Outros Serviços de Terceiros - Pessoa Jurídica Subelemento da despesa 33.90.39.99 - Outros Serviços de Terceiros - Pessoa Jurídica. BASE LEGAL: Constituição Federal, em especial o art. 37, inciso XXI, e o art. 175, Lei Federal nº 11.079, de 30 de dezembro de 2004, Lei Federal nº 8.987, de 13 de fevereiro de 1995, Lei Federal nº 9.074, de 7 de julho de 1995, Lei Federal nº 8.666, de 21 de junho de 1993, e suas alterações posteriores, Lei Federal Complementar nº 101, de 04 de maio de 2000. ASSINATURAS: Pela Contratante: Aldenise Sacramento Diniz Souza, Secretária Municipal de Administração Patrimônio e Finanças. Pela Contratada: JOSÉ WILSON DE CARVALHO FILHO, Humberto de Campos - MA, 13 de março de 2023.

PREFEITURA MUNICIPAL DE ICATU

EXTRATO DE DISPENSA DE LICITAÇÃO Nº 3/2023

PROCESSO Nº 271/2023. DISPENSA Nº 003/2023. CT Nº 001.2023.271.2023. PARTES: SECRETARIA MUNICIPAL DE ADMINISTRAÇÃO - CONTRATANTE e IC FESH DO MARANHÃO EIRELI CNPJ 24.713.022/0001-67. Lei Federal nº 8.666, de 21 de junho de 1993 e a Lei Federal 10.520 de 17 de julho de 2002. OBJETO: contratação de pessoa (s) jurídica (s) especializada no fornecimento de pescados tipo Palombeta armazenada em embalagens/sacos plásticos resistentes e higienizados, a fim de atender as necessidades do Município. VALOR: R\$ 8.400,00 (oito mil e quatrocentos reais). PRAZOS: 31/12/2023. DOTAÇÃO ORÇAMENTÁRIA: Unidade: Secretaria de Agricultura, Pesca, Produção e Abastecimento Atividade: 04.122.0020.2013.0000 - Manutenção das Atividades da Secretaria de Agricultura Natureza: 3.3.90.30 - Material de Consumo SubElemento: 99 - Outros Materiais de Consumo Fonte de Recurso: 1.500. ICATU/MA, 14 de março de 2023.

EXTRATO DE DISPENSA DE LICITAÇÃO Nº 4/2023

PROCESSO Nº 260/2023. DISPENSA Nº 004/2023. CT Nº 001.2023.260.2023. PARTES: SECRETARIA MUNICIPAL DE EDUCAÇÃO - CONTRATANTE e PAULO MELO CARVALHO, CPF Nº 631.152.873-80. Lei Federal nº 8.666, de 21 de junho de 1993 e a Lei Federal 10.520 de 17 de julho de 2002. OBJETO: Locação de imóvel para fins não residenciais. DESTINAÇÃO DO IMÓVEL: LOGADO: Abrigar a Escola Municipal São Benedito. VALOR: R\$ 700,00 (setecentos reais) mensal, por 12 (doze) meses perfazendo o valor global de R\$ 8.400,00 (oito mil e quatrocentos). PRAZOS: 12 (doze) meses. DOTAÇÃO ORÇAMENTÁRIA: Unidade: Secretaria Municipal de Educação Atividade: 12.361.0120.2023.0000 - Manutenção da Secretaria de Educação Natureza: 3.3.90.36 - Outros Serviços de Terceiros Pessoa Física SubElemento: 15 - Locação de Imóvel Fonte de Recurso: 1.500.01. ICATU/MA, 14 de março de 2023.

EXTRATO DE CONTRATO Nº 6/2022

PROCESSO Nº 166/2022. PE SRP Nº 006/2022. CT Nº 001.2023.166.2023. PARTES: SECRETARIA MUNICIPAL DE ADMINISTRAÇÃO - CONTRATANTE e SOLUÇÕES PRO ASSESSORIA E CONSULTORIA LTDA CNPJ 31.844.712/0001-10. Lei Federal nº 8.666, de 21 de junho de 1993 e a Lei Federal 10.520 de 17 de julho de 2002. OBJETO: contratação de pessoa jurídica especializada na prestação de serviços de orientação técnica aos agentes públicos do município de Icatu - MA, quanto aos procedimentos no âmbito da administração pública concernentes às matérias de contratações públicas. VALOR: R\$ 261.600,00 (duzentos e sessenta e um mil e seiscentos). PRAZOS: 12 (doze) meses. DOTAÇÃO ORÇAMENTÁRIA: Unidade: Secretaria Municipal de Administração Atividade: 10.122.0020.2004.0000 - Manutenção e Funcionamento da Secretaria de Administração Natureza: 3.3.90.39 - Outros Serviços de Terceiros Pessoa Jurídica SubElemento: 99 - Outros Serviços de Terceiros Pessoa Jurídica Fonte de Recurso: 1.500. Unidade: Secretaria Municipal de Administração Atividade: 10.122.0020.2004.0000 - Manutenção e Funcionamento da Secretaria de Administração Natureza: 3.3.90.39 - Outros Serviços de Terceiros Pessoa Jurídica SubElemento: 99 - Outros Serviços de Terceiros Pessoa Jurídica Fonte de Recurso: 0.1.00. ICATU/MA, 10 de março de 2023.

EXTRATO DE DISPENSA DE LICITAÇÃO Nº 3/2023

PROCESSO Nº 271/2023. DISPENSA Nº 003/2023. CT Nº 002.2023.271.2023. PARTES: SECRETARIA MUNICIPAL DE ASSISTÊNCIA SOCIAL - CONTRATANTE e IC FESH DO MARANHÃO EIRELI CNPJ 24.713.022/0001-67. Lei Federal nº 8.666, de 21 de junho de 1993 e a Lei Federal 10.520 de 17 de julho de 2002. OBJETO: contratação de pessoa (s) jurídica (s) especializada no fornecimento de pescados tipo Paiombeta armazenada em embalagens/ sacos plásticos resistentes e higienizados, a fim de atender as necessidades do Município. VALOR: R\$ 8.400,00 (oito mil e quatrocentos reais). PRAZOS: 31/12/2023. DOTAÇÃO ORÇAMENTÁRIA: Unidade: Secretaria de Ação e Bem Estar Social Atividade: 08.122.0050.2059.0000 - Manutenção e Funcionamento da Secretaria de Ação e Bem Estar Social Natureza: 3.3.90.32 - Material, Bem ou Consumo para Distribuição Gratuita SubElemento: 99 - Outros Materiais de Distribuição Gratuita Fonte de Recurso: 1.500. ICATU/MA, 14 de março de 2023.

